

GEREEDSCHAPSKOFFERS, WAGENS & -SETS

Voor de kwaliteitsbewuste professional

MW TOOLS 

MW Tools reeds bijna 15 jaar het huismerk van VYNCKIER, biedt een uitstekende prijs-kwaliteit. De perfecte oplossing voor de prijsbewuste professional! Kies uit ons ruim aanbod van samengestelde gereedschapssets, of stel zelf uw set samen. Ons aanbod omhelst gereedschapswagens, draagbare gereedschapskoffers, veiligheidskoffers, ...



Aanbod



**VDE 68-DELIGE GEREEDSCHAPSKOFFER STANDAARD GELEVERD IN EEN ABS KOFFER.****Bovenzijde:**

- Platte bektang VDE 1000V
- Kniptang VDE 1000V
- Ontmanteltang VDE 1000V
- Lange bektang VDE 1000V
- 6 precisieschroevendraaiers
- 6 schroevendraaiers VDE 1000V Plat en PH
- Waterpomptang 350 mm

Onderzijde:

- Ratel 1/4"
- 13 doppen 1/4" van 4 tot 14 mm en accessoires
- Ratel 1/2"
- 9 doppen 1/2" van 10 tot 22 mm en accessoires
- 8 stiftsleutels in klaphouder met sleutels gaande van 1,5 tot 8 mm
- 9 steekringsleutels 8 - 17 mm
- Bankhamer 300gr
- Rolmeter 5m

Materiaal in Chrome Vanadium.

INFO

Bekijk het volledige en up-to-date aanbod

Surf naar
www.vynckier.biz/gereedschapskoffers

Order nr.		855006917
Orig. nr.		BTK68VA
Aantal stuks		68
VDE-tangen 1000V		Lange bektang 160mm - kniptang 160mm - ontmanteltang 160mm - platte bektang 160mm
Precisieschroevendraaiers		PH00x50mm - PH0x50mm - PH1x50mm - Plat 1,5x50mm - Plat 2x50mm - Plat 3x50mm
VDE-schroevendraaiers 1000V		Plat 2,5x75mm - Plat 4x100mm - Plat 5,5x125mm - PH0x60mm - PH1x80mm - PH2x100mm
Doppen 1/4"	mm	4 - 4,5 - 5 - 5,5 - 6 - 7 - 8 - 9 - 10 - 11 - 12 - 13 - 14
Doppen 1/2"	mm	10 - 13 - 14 - 16 - 17 - 18 - 19 - 20 - 22
Kniekoppeling		1/4" - 1/2"
Steekringsleutels	mm	8 - 9 - 10 - 11 - 12 - 13 - 14 - 16 - 17
Stiftsleutels	mm	1,5 - 2 - 2,5 - 3 - 4 - 5 - 6 - 8
Verlengstukken 1/4"	mm	100
Verlengstukken 1/2"	mm	125 - 250
T-baar 1/4"	mm	115
T-baar 1/2"	mm	50 - 100
Rolmeter	m	5
Gewicht	kg	9,00
Afmetingen (l x b x h)	mm	435x135x320
Prijs	€	232,00

**91-DELIGE ALUMINIUM GEREEDSCHAPSKOFFER STANDAARD GELEVERD MET 4 VAKKEN.****Vak 1:**

- Cutter
- Platte bektang 180 mm
- Lange bektang 160 mm
- Zijknijptang 160 mm
- Borensset (metaal, steen, hout)

Vak 2:

- 4 plat en Ph schroevendraaiers
- Mini-beugelzaag 150 mm

Vak 3:

- 7 steekringsleutels 8-17 mm
- 1 set ballpoint-stiftsleutels

Vak 4:

- Ratel 3/8" met 45 tanden aandrijfmechanisme
- 11 doppen 3/8" van 9 tot 20 mm en accessoires
- Bitshouder
- Bits-ratelhandvat
- 30 bitsen 1/4"
- Bankhamer 300 g
- Schroefleutel 200 mm
- Rolmeter 3 m

Materiaal in Chrome Vanadium.



INFO

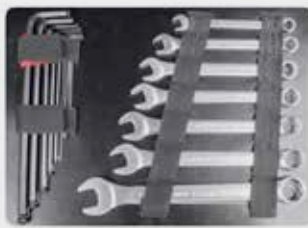

Order nr.		855006908
Orig. nr.		BTK91A
Aantal stuks		91
Mes		1
Borensset		HSS-Ti (2mm - 3mm - 4mm - 5mm - 6mm - 8mm) - beton (4mm - 5mm - 6mm - 8mm - 10mm) - hout (4mm - 5mm - 6mm - 8mm - 10mm)
Tangen		langebektang 160mm, knijptang 160mm, platte bektang 180mm
Stiftsleutels	mm	2,5 - 3 - 4 - 5 - 6 - 8 - 10
Steekringsleutels		8 - 10 - 11 - 12 - 13 - 14 - 17
Mini beugelzaag	mm	150
Schroevendraaiers		Plat 6,5x100mm - Plat 5x75mm - PH1x75mm - PH2x100mm
Doppen 3/8"	mm	9 - 10 - 11 - 12 - 13 - 14 - 16 - 17 - 18 - 19 - 20
Ratel 3/8" aantal tanden		45
Schroefleutels	mm	200
Rolmeter	m	3
Kniekoppeling	mm	3/8" + adapt. 3/8"(F) - 1/4"(M)
Verlengstukken 3/8"	mm	75 - 150
Bitshouder 1/4"	mm	60
Bitsen SL		3 - 4 - 4,5 - 5 - 5,5 - 6 - 7
Bitsen PH		0 - 1 - 2 - 3 - 4
Bitsen PZ		0 - 1 - 2 - 3 - 4
Bitsen Hex		1,5 - 2 - 2,5 - 3 - 4 - 5 - 6
Bitsen Torx		T10 - T15 - T20 - T25 - T27 - T30
Gewicht	kg	6,70
Afmetingen (l x b x h)	mm	300x380x135
Prijs	€	165,00

**147-DELIGE ALUMINIUM GEREEDSCHAPSKOFFER STANDAARD
GELEVERD MET 4 VAKKEN.****Vak 1:**

- Vijl L. 320 mm
- Kabelschoentang
- Combi-circlipstang
- Zijknijptang 160 mm
- Lange bektang 160 mm
- Combinatietang 180 mm
- Griptang 180 mm
- Waterpomptang 180 mm

Vak 2:

- Schroefsleutel 250 mm
- Stiftsleutels met bolkop 1,5 - 10 mm
- Torxsleutelset T10 - T50
- 9 steekringsleutels 8 - 22 mm

Vak 3:

- 4 plat en Ph schroevendraaiers
- Mini-schroevendraaier/tester 220V
- Precisie schroevendraaiersset
- Cutter en 10 vervangmessen
- Multifunctioneel breekmes en 10 vervangmessen
- Handzaag 150 mm
- Beugelzaag 300 mm
- Schaar voor elektriciens
- 30 kabelschoenen
- Waterpas met 3 libellen L. 300 mm

Vak 4:

- Ratel 1/4" met 72 tanden aandrijfmechanisme
- 13 doppen 1/4" van 4 tot 14 mm
- 2 verlengstukken 1/4" L. 55 en 100 mm
- T-handle 1/4"
- Koppelstuk 1/4"
- Ratel 1/2" met 72 tanden aandrijfmechanisme
- 12 doppen 1/2" van 10 tot 32 mm
- 2 verlengstukken 1/2" L. 125 en 250 mm
- 1 T-handle 1/2"
- 32 bitsen
- Verstelbare bithouder met ratel
- Rolmeter 5 m
- Bankhamer 300 g

Materiaal in Chrome Vanadium.



INFO



Order nr.	855006928	
Orig. nr.	BTK147A	
Aantal stuks	147	
Schroefsleutels	mm	250
Tangen	combinatietang 180mm - lange bektang 160mm - zijknijptang 160mm - waterpomptang 180mm - griptang 180mm	
Stiftsleutels	mm	1,5 - 2 - 2,5 - 3 - 4 - 5 - 6 - 8 - 10
Torxsleutels	TX	T10 - T15 - T20 - T25 - T27 - T30 - T40 - T45 - T50
Steekringsleutels	mm	8 - 10 - 11 - 12 - 13 - 15 - 17 - 19 - 22
Mini beugelzaag	mm	300 (12")
Mes	2	
Schroevendraaiers	Plat 6,5x100mm - Plat 5,5x75mm - PH1x75mm - PH2x100mm	
Doppen 1/4"	mm	4 - 4,5 - 5 - 5,5 - 6 - 7 - 8 - 9 - 10 - 11 - 12 - 13 - 14
Rolmeter	m	5
Ratel 1/4" aantal tanden	72	
Bitshouder - rateltype	1	
Verlengstukken 1/4"	mm	55 - 100
Bitsen SL	3 - 4 - 5 - 6	
Bitsen PH	1 - 2 - 2 - 3	
Bitsen PZ	1 - 2 - 2 - 3	
Bitsen Torx	10 - 15 - 20 - 25 - 27 - 30 - 40	
Bitsen Hex	3 - 4 - 5 - 6	
Precieschroevendraaiers	SL 2,0 mm, 3,0 mm, 4,0 mm - PH 00 - 0 - 1	
Doppen 1/2"	mm	10 - 11 - 12 - 13 - 14 - 15 - 17 - 19 - 22 - 24 - 27 - 32
Verlengstukken 1/2"	mm	125 - 250
T-baar 1/2"	mm	1
T-baar 1/4"	mm	1
Circlipstang	1,2mm recht - 1,5mm recht - 1,5mm 45° - 1,5mm 90°	
Bitshouder verlengstuk	60mm	
Autotester	V	220
Vijlen	320 mm	
Waterpas	mm	300
Gewicht	kg	14,00
Afmetingen (l x b x h)	mm	370x450x148
Prijs	€	240,00

**176-DLG DOP- EN DOPBITSSET 1/4" - 3/8" - 1/2" IN CHROOM VANADIUM.****Bovenzijde:**

- Steekringsleutels 8-19 mm
- 2 doppen lang 1/2" 16 - 18 mm
- 6 doppen lang 3/8" 10 - 15 mm
- 7 doppen lang 1/4" 4 - 10 mm
- 3 bougiedoppen
- Torx sleutels 10 - 50 mm
- Stiftsleutels 1,5 - 10 mm
- 3 elleboogstukken

Onderzijde:

- 17 doppen 6kant 1/2": 10 - 32 mm
- 10 doppen 6kant 3/8": 10 - 19 mm
- 13 doppen 6kant 1/4": 4 - 14 mm
- 2 TX-E doppen 1/2": E20 - E24
- 6 TX-E doppen 3/8": E10 - E18
- 5 TX-E doppen 1/4": E4 - E8
- 3 ratels 72-tands
- 5 verlengstukken
- 2 T-hendels 1/2" en 1/4"
- 3 slagdoppen 1/2"
- Mini handratel 1/4"
- Steekringsleutels: 8 - 19 mm
- 2 adaptors
- 33 dopbitsen 1/4" Plat, PH, PZ, TX, TPX? Hex en M
- 24 bitsen Plat, PH, PZ, TX, TPX en Hex



Order nr.	855006969 ⓘ		
Orig. nr.	BT176		
Stiftsleutels	mm	1,5 - 2 - 2,5 - 3 - 4 - 5 - 6 - 8 - 10	
Torxsleutels	TX	10 - 15 - 20 - 25 - 27 - 30 - 40 - 45 - 50	
Steekringsleutels	mm	8 - 9 - 10 - 11 - 12 - 13 - 14 - 15 - 16 - 17 - 18 - 19	
Ratels	inch	1/2" - 3/8" - 1/4"	
mini handratel	inch	1/4	
Doppen 1/4"	TX-E	4 - 5 - 6 - 7 - 8	
Doppen 1/4"	mm	4 - 4,5 - 5 - 5,5 - 6 - 7 - 8 - 9 - 10 - 11 - 12 - 13 - 14	
Doppen 1/4" lang	mm	4 - 5 - 6 - 7 - 8 - 9 - 10	
T-baar 1/4"	mm	250	
Verlengstukken 1/4"	mm	50 - 100	
Dopbits plat 1/4"	mm	4 - 5,5 - 6,5 - 7	
Dopbits Philips 1/4"	PH	0 - 1 - 2	
Dopbits Pozidriv 1/4"	PZ	1 - 2	
Dopbits Torx 1/4"	TX	8 - 9 - 10 - 15 - 20 - 25 - 27	
Dopbits Torx-TPX 1/4"	mm	8 - 9 - 10 - 15 - 20 - 25 - 27 - 30	
Dopbits Inbus 1/4"	mm	3 - 4 - 5 - 6	
Doppen 3/8"	TX-E	10 - 11 - 12 - 14 - 16 - 18	
Doppen 3/8"	mm	10 - 11 - 12 - 13 - 14 - 15 - 16 - 17 - 18 - 19	
Doppen 3/8" lang	mm	10 - 11 - 12 - 13 - 14 - 15	
Bougiedoppen 3/8"	mm	18	
Verlengstukken 3/8"	mm	125	
Doppen 1/2"	mm	10 - 11 - 12 - 13 - 14 - 15 - 16 - 17 - 18 - 19 - 20 - 21 - 22 - 24 - 27 - 30 - 32	
Doppen 1/2"	TX-E	20 - 24	
Doppen 1/2" lang	mm	16 - 18	
Bougiedoppen 1/2"	mm	16 - 21	
Slagdoppen 1/2"	mm	17 - 19 - 21	
T-baar 1/2"	mm	250	
Verlengstukken 1/2"	mm	125 - 250	
Elleboog		1/2" - 3/8" - 1/4"	
Adaptors	inch	1/2" - 3/8"	
Bitsen PH		3 - 4	
Bitsen TX		40 - 45 - 50 - 55 - 60 - 70	
Bitsen PZ		3 - 4	
Bitsen plat	mm	8 - 10 - 12	
Bitsen Hex		7 - 8 - 10 - 12 - 14	
Bitsen TPX		40 - 45 - 50 - 55 - 60 - 70	
Gewicht	kg	11,60	
Afmetingen (l x b x h)	mm	540x215x375	
Prijs	€	214,00	

**99-DELIGE GEREEDSCHAPSET IN 5 LADEN METAAL CANTILEVER KOFFER.****Lade 1:**

- Ratel 1/2" met 72 tanden aandrijfmechanisme
- 10 doppen 1/2" van 10 tot 24 mm
- 2 bougiedoppen 1/2" 16 - 21 mm
- 2 verlengstukken 125 - 250 mm
- Universele koppeling 1/2"
- Adaptor: 1/2" (F) - 3/8" (M)

Lade 2:

- 16 steekringsleutels van 6 tot 22 mm

Lade 3:

- 8 schroevendraaiers plat en Ph

Lade 4:

- Waterpomptang 240 mm
- Combinatietang 180 mm
- Zijkniptang 160 mm

Lade 5:

- Beugelzaag 240 mm
- Handlamp
- Bankhamer 300 g
- Griptang 180 mm
- Rolmeter 3 m
- 42 bitsen
- Magnetische bitshouder
- Beitelset (pen 3mm, doorslag 8mm, drevell 6mm, ritsbeitel 5mm, koudbeitel 13mm)

Materiaal in Chrome Vanadium.



INFO



01 MACHINES

02 AUTO

03 WORKSHOP

04 EQUIPMENT

05 TOOLS

Order nr.		855006919
Orig. nr.		BTK99A
Aantal stuks		99
Doppen 1/2"	mm	10 - 13 - 14 - 16 - 17 - 18 - 19 - 20 - 22 - 24
Bitsen S		S0 - S1 - S2 - S3
Bitsen SL		3 - 4(x2) - 5(x2) - 6(x2) - 7(x2)
Bitsen PH		0(x2) - 1(x2) - 2(x2) - 3(x2)
Bitsen PZ		0(x2) - 1(x2) - 2(x2) - 3(x2)
Bitsen Hex		2 - 2,5 - 3 - 4 - 5 - 5,5 - 6
Rolmeter	m	3
Bitsen Torx		T10 - T15 - T20 - T25 - T27 - T30
Schroevendraaiers Plat	mm	6,5x38 - 3,0x75 - 5,5x75 - 6,5x100
Schroevendraaiers Phillips	PH	2x38 - 0x75 - 1x75 - 2x100
Steekringsleutels		6 - 7 - 8 - 9 - 10 - 11 - 12 - 13 - 14 - 15 - 16 - 17 - 18 - 19 - 20 - 22
Prijs	€	187,00

**ROBUUSTE GEREEDSCHAPSWAGEN MET WERKBLAD UIT ROESTVRIJ STAAL.**

Deze gereedschapswagen is gemaakt uit materialen van hoge kwaliteit en met een uitstekende afwerking. De wagen is geschikt voor intensief gebruik in **professionele** ateliers.

Afmetingen van het roestvrij stalen werkblad: 42.5 x 45 cm.

Kenmerken:

- 7 grote rol gelagerde lades
- Ongewenste openingsbeveiliging
- Centrale vergrendeling van de lades met een sleutelslot
- Ladecapaciteit 40 kg
- 4 opbergvakken verwerkt in het werkblad
- 2 geperforeerde zijpanelen (ontworpen voor modulaire haken)
- Bushouder inbegrepen
- Praktische en stevige handgreep
- 2 zwenkwielen met rem en 2 vaste wielen
- Rubberen randen om blutsen te voorkomen



Order nr.		856001700 ⓘ
Orig. nr.		GWA107
Afmetingen middelgrote lade	mm	575 x 410 x 75
Afmetingen grote lade	mm	575 x 410 x 160
Gewicht	kg	67,10
Afmetingen (l x b x h)	mm	866x467x987
Prijs	€	519,00

ROBUUSTE GEREEDSCHAPSKOFFER MET 4 LADES.**Kenmerken:**

- Afsluitbaar met sleutelslot
- Rolgelagerde lades
- 2 geperforeerde zijwanden (geschikt voor Modular haken)
- Rubber bovenmat



Order nr.		856001104 ⓘ
Orig. nr.		GT104G
Aantal lades		4
Afmetingen middelgrote lade	mm	580x410x75 (x4)
Gewicht	kg	32,00
Afmetingen (l x b x h)	mm	750x480x415
Prijs	€	241,00

LADEVERDELING 3+3 SCHOTTEN.**Geschikt voor:**

- Gereedschapswagen GW107G
- Gereedschapswagen GW107R
- Gereedschapskoffer GT104G



Order nr.		856001161 ⓘ
Orig. nr.		LV107
Prijs	€	18,50

ROBUUSTE GEREEDSCHAPSWAGEN MET 7 ROLGELAGERDE LADES.**Kenmerken:**

- Afsluitbaar met sleutelslot
- 2 geperforeerde zijwanden (geschikt voor Modular haken)
- 2 zwenkwielen met rem en twee vaste wielen
- Rubber bovenmat
- Handvat



Order nr.		856001106 ⓘ	856001105 ⓘ
Orig. nr.		GW107G	GW107R
Kleur		Rood + grijs	Rood
Aantal lades		7	7
Afmetingen middelgrote lade	mm	575x410x75 (x5)	575x410x75 (x5)
Afmetingen grote lade	mm	575x410x160 (x2)	575x410x160 (x2)
Gewicht	kg	60,00	60,00
Afmetingen (l x b x h)	mm	750x475x960	750x475x960
Prijs	€	362,00	362,00

ROBUSTE GEREEDSCHAPSWAGEN MET 7 ROLGELAGERDE LADES.

Kenmerken:

- Afsluitbaar met sleutelslot
- 2 geperforeerde zijwanden (geschikt voor Modular haken)
- 2 zwenkwielen met rem en twee vaste wielen
- Rubber bovenmat
- Handvat



Order nr.		856001103
Orig. nr.		GW207
Afmetingen middelgrote lade	mm	765x410x75 (x5)
Afmetingen grote lade	mm	765x410x160 (x2)
Gewicht	kg	70,00
Afmetingen (l x b x h)	mm	945x475x960
Prijs	€	452,00

LADEVERDELING 4+3 SCHOTTEN VOOR GEREEDSCHAPSWAGEN GW207.



Order nr.		856001154
Orig. nr.		LV207
Prijs	€	25,50

ROBUUSTE GEREEDSCHAPSWAGEN MET 7 ROLGELAGERDE, BREDE LADES.

Kenmerken:

- Extra brede wagen
- Afsluitbaar met sleutelslot
- 2 geperforeerde zijwanden (geschikt voor Modular haken)
- 2 zwenkwielen met rem en twee vaste wielen
- Rubber bovenmat
- Handvat



Order nr.		856001102
Orig. nr.		GW307
Afmetingen middelgrote lade	mm	955x395x75
Afmetingen grote lade	mm	955x395x160
Gewicht	kg	70,00
Afmetingen (l x b x h)	mm	1135x475x960
Prijs	€	535,00

LADEVERDELING 5+3 SCHOTTEN VOOR GW307G.



Order nr.		856001151
Orig. nr.		LV307
Prijs	€	33,50

GEREEDSCHAPSWAGEN MET ZEER ROBUUSTE FRAME EN 15 AFSLUITBARE ROLGELAGERDE LADES.

Kenmerken:

- 2 geperforeerde zijkanten (hierop passen modular haken)
- 2 vaste wielen, 2 draaibare wielen met rem
- Rubber bovenmat en handgreep

De lades zijn op maat gemaakt voor de MW trays.



Order nr.		856001117	856001125
Orig. nr.		GW115	GW115W
Kleur		Rood	Wit
Afmetingen middelgrote lade	mm	575x410x150 (x2)	575x410x150 (x2)
Afmetingen grote lade	mm	1235x410x72 (x1)	1235x410x72 (x1)
Maximum gewicht per lade	kg	50	50
Gewicht	kg	100,00	100,00
Afmetingen (l x b x h)	mm	1410x475x1050	1410x475x1050
Prijs	€	805,00	805,00

**MOBIELE WERKTAFEL IN STEVIGE GELASTE STALEN CONSTRUCTIE.****Kenmerken:**

- Ingelegd bovenblad in multiplex 40 mm
- Duwbaar met handvat
- 4 draaibare wielen, 2 wielen met rem



Order nr.	856001144	
Orig. nr.	DEW12060T	
Dikte multiplex plaat	mm	40
Capaciteit legplanken	kg	80
Gewicht	kg	70,00
Afmetingen (l x b x h)	mm	1200x600x950
Prijs	€	180,00

MOBIELE WERKTAFEL IN STEVIGE GELASTE STALEN CONSTRUCTIE.**Kenmerken:**

- Duwbaar met handvat
- 2 vaste wielen, 2 draaibare wielen met rem
- Met slot
- Ingelegd bovenblad in multiplex 40 mm



Order nr.	856001140	
Orig. nr.	DEW12060L	
Capaciteit werkbank	kg	240
Capaciteit lades	kg	40
Afmetingen kleine lade	mm	383 x 574 x 90
Afmetingen middelgrote lade	mm	383 x 574 x 165
Gewicht	kg	80,00
Afmetingen (l x b x h)	mm	1200x600x950
Prijs	€	448,00

MOBIELE GEREEDSCHAPSWAGEN MET 3 LADES EN 1 KAST MET LIGGER.**Kenmerken:**

- Bovenblad in stevige multiplex 25 mm, gelakte beuken afwerking
- Sterke gelaste stalen constructie uit 1 stuk
- 1 deur: 450 x 400 mm
- Click-lades (voorkomt dat lades ongewenst opengaan)
- Diameter wielen 125 mm
- 2 vaste wielen, 2 draaibare wielen met rem
- 2 sloten, 1 centrale sluiting voor de lades
- lades kunnen geheel open met rubberen aanslag
- Met handvat



Order nr.	856001146	
Orig. nr.	DEW12060L3	
Maximum gewicht per lade	kg	40
Afmetingen kleine lade	mm	452x536x136
Afmetingen middelgrote lade	mm	452x536x333
Afmetingen grote lade	mm	998x525x71
Gewicht	kg	90,00
Afmetingen (l x b x h)	mm	1200x605x920
Prijs	€	515,00

MOBIELE GEREEDSCHAPSWAGEN MET 30 CONEHOUDERS ISO 40, 2 LAGE LADES EN 1 KAST.

Geschikt voor opbergen van freesgereedschap.

Kenmerken:

- 1 hoge lade met 30 conehouders ISO40 - hoogte boven de houders 228 mm
- Onderste afmeting cone 31 mm, bovenste afmeting cone 44 mm
- Click-lades (voorkomen dat lades ongewenst opengaan)
- lades met 100% telescopische extensie, en gum stop
- Hoge lade met capaciteit 80 kg
- 2 lage lades: 1 x smal en 1 x breed, capaciteit 40 kg
- 1 opbergvak met deur en ligger
- Bovenblad in stevige multiplex 25 mm, verniste beuken fineer afwerking
- Sterke gelaste stalen constructie uit 1 stuk
- Diameter wielen 125 mm
- 2 vaste wielen, 2 draaibaar met rem
- 2 sloten, lades centrale sluiting
- Met handvat



Order nr.	856001136	
Orig. nr.	DEW12060L3I	
Maximum gewicht per lade	kg	40
Afmetingen kleine lade	mm	452x536x135
Afmetingen middelgrote lade	mm	452x536x333
Afmetingen grote lade	mm	998x525x71
Gewicht	kg	90,00
Afmetingen (l x b x h)	mm	1200x605x920
Prijs	€	535,00

MOBIELE WERKTAFEL MET 5 LADES EN 1 KAST MET LIGGER.

Kenmerken:

- Bovenblad in stevige multiplex 25 mm, verniste beuken finer afwerking
- Sterke gelaste stalen constructie uit 1 stuk
- 1 deur: 450 x 400 mm
- Lades met scharnierende handgrepen, dit voorkomt dat lades ongewenst opengaan
- 2 vaste wielen ø 125 mm, 2 draaibare wielen met rem
- 2 sloten, lades hebben 1 centrale sluiting
- 100% telescopische extensie en gum stop
- Met handvat



INFO Bekijk het volledige en up-to-date aanbod

Surf naar www.vynckier.biz/gereedschapswagens

Order nr.	856001148
Orig. nr.	DEW12060L5
Maximum gewicht per lade	kg 40
Afmetingen kleine lade	mm 452x536x79
Afmetingen middelgrote lade	mm 452x536x160
Afmetingen grote lade	mm 998x525x71
Gewicht	kg 90,00
Afmetingen (l x b x h)	mm 1200x605x920
Prijs	€ 595,00

MOBIELE WERKTAFEL MET 9 LADES.

Kenmerken:

- Bovenblad in stevige multiplex 25 mm, versite beuken finer afwerking
- Sterke gelaste constructie uit 1 stuk
- Lades met scharnierende handgrepen, dit voorkomt dat lades ongewenst opengaan
- 100% telescopische extensie en gum stop
- Met handvat
- 2 vaste wielen ø 125 mm, 2 draaibare wielen met rem
- Centrale sluiting



Order nr.	856001149
Orig. nr.	DEW12060L9
Maximum gewicht per lade	kg 40
Afmetingen kleine lade	mm 452x536x79
Afmetingen middelgrote lade	mm 452x536x160
Afmetingen grote lade	mm 998x525x71
Gewicht	kg 93,00
Afmetingen (l x b x h)	mm 1200x605x920
Prijs	€ 615,00

LADE-INDELINGEN VOOR DE BREDE LADE VAN DE MOBIELE WERKBANKEN DEW12060.



Order nr.	856001153
Orig. nr.	LV12060A
Prijs	€ 33,50

LADE-INDELINGEN VOOR SMALLE LADES VAN DE MOBIELE WERKBANKEN DEW12060.



Order nr.	856001152
Orig. nr.	LV12060B
Prijs	€ 14,50

01 MACHINES

02 AUTO

03 WORKSHOP

04 EQUIPMENT

05 TOOLS

**VEILIGHEIDSKOFFER.****Kenmerken:**

- Waterbestendig, schokbestendig en stofvrij
- Vervaardigd uit stevig PP
- Schuimrubberen afdichting in het deksel
- RVS scharnieren
- Hoogwaardige afdichtingsring in het deksel tegen water en stof

Voordelen:

- De opbergruimte van de koffer is opgevuld met vooruitgesneden mousse en biedt u de mogelijkheid om degewenste vorm uit te snijden
- Koffer wordt luchtdicht afgesloten dankzij een speciale afsluitknop
- Resistent aan temperaturen van -20 tot +80°C
- Mogelijkheid tot afsluiten met hangslot (niet inbegrepen)



Order nr.	Orig. nr.	Binnenafmetingen (l x b x h) mm	Gewicht kg	Afmetingen (l x b x h) mm	Prijs €
758136531	SOP140	213x116x50	0,34	239x144x70	28,50
758136210	SOP210	186x123x75	0,57	210x170x90	40,50
758136532	SOP250	235x145x62	0,45	246x175x77	42,50
758136533	SOP300	241x188x184	1,70	300x248x212	114,00
758136330	SOP330	300x220x90	1,60	330x280x120	97,50
758136534	SOP420	382x269x158	2,50	420x327x186	154,00
758136430	SOP430	395x320x117	2,80	430x380x155	145,00
758136535	SOP515	485x355x145	3,60	515x415x158	186,00
758136515	SOP500	485x355x170	4,20	515x415x200	204,00

VEILIGHEIDSKOFFER OP WIELEN.**Kenmerken:**

- Regenbestendig, schokbestendig en stofvrij
- Lichaam in stevig PP
- RVS scharnieren
- Koffer wordt luchtdicht afgesloten dankzij een speciale afsluitknop

Voordelen:

- De opbergruimte van de koffer is opgevuld met vooruitgesneden mousse en biedt u de mogelijkheid om de gewenste vorm uit te snijden
- Hoogwaardige afdichtingsring in het deksel beschermt tegen water en stof
- Resistent aan temperaturen van -20 tot +80°C
- Mogelijkheid tot afsluiten met hangslot (niet inbegrepen)



PK600410

PK600560

PK600350

Order nr.	Orig. nr.	Maximum gewicht kg	Binnenafmetingen (l x b x h) mm	Gewicht kg	Afmetingen (l x b x h) mm	Prijs €
758136518	PK600410	32	430x170x345	4,60	475x190x410	214,00
758136522	PK600560	32	285x170x500	4,75	350x190x560	208,00
758136526	PK600350	40	490x240x290	6,20	530x290x350	237,00

VEILIGHEIDSKOFFER OP WIELEN.**Kenmerken:**

- Regenbestendig, schokbestendig en stofvrij
- Lichaam in stevig PP
- RVS scharnieren
- Mogelijkheid tot afsluiten met hangslot (niet inbegrepen)

Voordelen:

- De opbergruimte van de koffer is opgevuld met vooruitgesneden mousse en biedt u de mogelijkheid om de gewenste vorm uit te snijden
- Hoogwaardige afdichtingsring in het deksel beschermt tegen water en stof
- Koffer wordt luchtdicht afgesloten dankzij een speciale afsluitknop
- Resistent aan temperaturen van -20 tot +80°C



Order nr.	Orig. nr.	Binnenafmetingen (l x b x h) mm	Gewicht kg	Afmetingen (l x b x h) mm	Prijs €
758136527	SOW625	581x360x298	7,65	625x420x340	296,00
758136528	SOW975	912x370x135	7,70	975x430x168	320,00
758136529	SOW1133	1066x368x136	8,00	1133x422x155	352,00
758136530	SOW1346	1270x335x138	8,60	1346x394x165	395,00

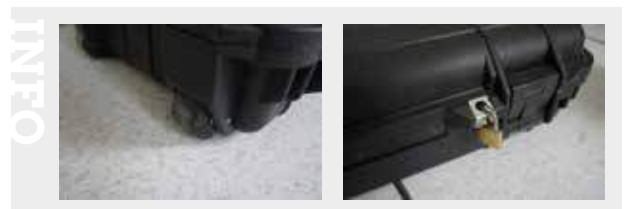

WERKPLAATSWAGEN MET 3 VASTE NIVEAUS.

Kenmerken:

- Met 4 zwenkwielen
- 1 wiel met rem



Order nr.	751503000	
Orig. nr.	DERG003	
Gewicht	kg	15,00
Afmetingen (l x b x h)	mm	990x450x900
Prijs	€	113,00

5-DELIGE STEVIGE GEREEDSCHAPSKOFFER MET GEPATENTEERD VOLLEDIG UITVOUWSYSTEEM.

Kenmerken:

- Lengte 430 mm
- Staalplaat 0,6 mm
- Afsluitbaar met hangslot maximum diameter 7 mm (niet meegeleverd)

Opties: kunststofbakjes 761000085 en 761000086



► NEW

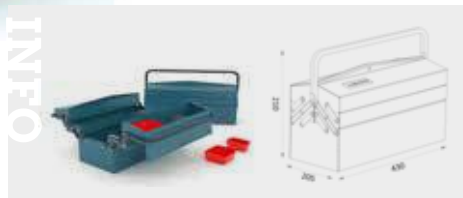

Order nr.	761000087	
Orig. nr.	HE1085BL	
Gewicht	kg	19,00
Afmetingen (l x b x h)	mm	430x205x210
Prijs	€	83,50

LEGE GEREEDSCHAPSKOFFER MET 7 COMPARTIMENTEN.

Kenmerken:

- Lengte 560 mm
- Afsluitbaar met hangslot (niet meegeleverd)



Order nr.	112440202	
Orig. nr.	TC415	
Aantal vakken		5
Gewicht	kg	5,00
Afmetingen (l x b x h)	mm	460x260x200
Prijs	€	36,50

5-DELIGE STEVIGE GEREEDSCHAPSKOFFER MET GEPATENTEERD VOLLEDIG UITVOUWSYSTEEM.

Kenmerken:

- Lengte 530 mm
- Staalplaat 0,6 mm
- Afsluitbaar met hangslot maximum diameter 7 mm (niet meegeleverd)

Opties: kunststofbakjes 761000085, 761000086 en 761001480



► NEW

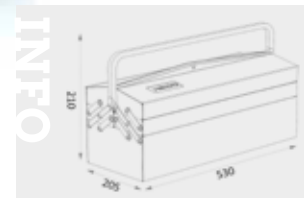

Order nr.	761000088	
Orig. nr.	HE1087BL	
Gewicht	kg	23,00
Afmetingen (l x b x h)	mm	530x205x210
Prijs	€	92,50

LEGE GEREEDSCHAPSKOFFER MET 7 COMPARTIMENTEN.

Kenmerken:

- Lengte 560 mm
- Afsluitbaar met hangslot (niet meegeleverd)



Order nr.	112440203	
Orig. nr.	TC427	
Gewicht	kg	5,30
Afmetingen (l x b x h)	mm	560x260x250
Prijs	€	53,50

STARTERSET

211
DELIG

- Doppen 1/4" en 1/2"
- Ratels en accessoires 1/4" en 1/2"
- Steeksleutels en steekringsleutels
- Schroef sleutels
- Griptangen
- Schroef- en bouttrekkers
- Stift- en Torx sleutels
- Vijlen
- Torx schroevendraaiers
- VDE geïsoleerde schroevendraaiers
- ...

69-delige doppen set, 1/4" 4-14 mm, 1/4" 3/16"-1/2", 1/2" 10-32 mm



56-delige sleutel- en vijlenset, HEX 1,5-10 mm, Torx T9-T50



37-delige sleutel- en tangenset, steeksleutels 6-32 mm, steekringsleutels 6-24 mm



32-delige schroevendraaiersset, Torx T10-T40, Plat 3,5-8 mm, PH0-3, Mini plat, PH, TX



4-delige tangenset

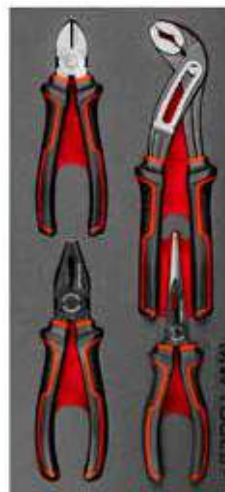

4-delige circlips-tangenset



9-delige set hamer, doorslag, schraper





EVA
TOOL TRAYS



GWA107



GW107G



GW107R



GW207

Order nr.	855006750	855006751	855006752	855006758
Orig. nr.	MWE211G	MWE211R	MWE211G2	MWE211A
Aantal stuks	211	211	211	211
Gereedschapswagen	GW107G	GW107R	GW207	GWA 107
Prijs	€ 829,00	€ 829,00	€ 885,00	€ 939,00

COMPLETE SET

**512
DELIG**

- Doppen 1/4" en 1/2"
- Ratels en accessoires 1/4" en 1/2"
- Steeksleutels en steekringsleutels
- Schroefsleutels
- Griptangen
- Schroef- en bouttrekkers
- Stift- en Torx sleutels
- Vijlen
- Torx schroevendraaiers
- VDE geïsoleerde schroevendraaiers
- Slagdoppen 1/2"
- Slagschroevendraaiers en slagbitsen
- Tappen en kussens
- Demontagegereedschap
- Tangen voor elektrische kabels
- Combinatietang, waterpomptang ...
- ...



69-delige doppen- en tangenset, 1/4" 4-14 mm, 1/4" 3/16"-1/2", 1/2" 10-32 mm

37-delige sleutel- en tangenset, steeksleutels 6-32 mm, steekringsleutels 6-24 mm



4-delige circlipstangenset

9-delige set hamer, doorslag, schraper

28-delige slagdoppen- en tangenset 1/2", 10-27 mm

36-delige doppen- en bitsset Hex-TX

8-delige torx sleutelset T9-T40

94-delige bitsset met accessoires





EVA
TOOL TRAYS



GW307



GW115



GW115W

56-delige sleutel- en vijlenset, HEX 1,5-10 mm, Torx T9-T50



32-delige schroevendraaierset, Torx T10-T40, Plat 3,5-8 mm, PHO-3, Mini plat, PH, TX



4-delige tangenset

59-delige bitsset automobiel
Ribe, Spline, Hex, TPX3-delige set elektriciteit
gereedschappen

32-delige basisset



34-delige tap- en kussenset



9-delige extractorset



Order nr.	855006753	855006749	855006755	855006756	855006757
Orig. nr.	MWE512G2	MWE512G1	MWE512G3	MWE512G4	MWE512G4W
Aantal stuks	512	512	512	512	512
Gereedschapswagen	GW207	GW107G + GT104G	GW307	GW115	GW115W
Prijs	€ 1.285,00	1.415,00	1.359,00	1.579,00	1.579,00

HANDGEREEDSCHAPPEN

Voor de meest veeleisende professional



Teng Tools werkt samen met winnaars: autocoureurs, zeilteams, offshore olieplatformen, overheidsdiensten, ... Teng Tools wordt alom geprezen door industriële klanten over de hele wereld. Teng Tools is uniek in het bieden van een compleet systeem om uw persoonlijke gereedschapsset op een gestructureerde en overzichtelijke manier samen te stellen. Het heeft een breed assortiment aan gereedschapskisten en meer dan 100 verschillende trays op basis van een vergendelsysteem.



Kenze uit

- Gereedschapssets
- Doppen
- sleutels
- Schroevendraaiers
- Momentsleutels
- Tangen
- Slaggereedschap
- Autotools
- ...

Get organised

Elk gereedschap in aparte trays, die door een zwaluwstaartsysteem aan elkaar verbonden worden, perfect passend in elke lade van uw Teng Tools kist of gereedschapswagen. Geen verlies van ruimte, elk stuk perfect op zijn plaats. In één overzicht ziet u welk gereedschap ontbreekt.

DRAAGBARE TENG TOOLS STARTER GEREEDSCHAPSKIT VOOR TECHNIEKERS.

Inhoud:

- Doppen 1/2", 1/4" en 3/8"
 - 17 korte doppen 1/2" 10 - 32 mm
 - 11 korte doppen 1/4" 4 - 13 mm
 - 6 lange doppen 1/4" 6 - 13 mm
 - 13 korte doppen 3/8" 8 - 22 mm
 - 11 bitsen 1/4"
 - Ratelse 1/2"
- Accessoires
- Steekringsleutels 8 - 19 mm
- Stijfsleutels T-hendel 2,5 - 8 mm
- Combinatietang, zijknijptang, lange bektang, waterpomptang
- Schroevendraaiers
 - Plat, PH en PZ
 - TX en TPX

Kenmerken:

- Geleverd in de unieke Teng Tools TC-SC servicekoffer met numeriek slot, stevig uitschuifbaar handvat en 2 draaghandvaten, op rubberen wielen
- Gereedschappen geleverd in 3 kleuren EVA schuim, duidelijk uitgelegd om gemakkelijk te identificeren waar welk gereedschap hoort



INFO Bekijk het volledige en up-to-date aanbod

Surf naar www.vynckier.biz/gereedschapskoffers

Order nr.	144290103 ⓘ		
Orig. nr.	SC01		
Aantal stuks	83		
Gereedschapskoffer	TC-SC		
Doppen 1/4" 6-kant	mm	4 - 5 - 5,5 - 6 - 7 - 8 - 9 - 10 - 11 - 12 - 13	
Doppen 1/4" 6-kant lang	mm	6 - 7 - 8 - 9 - 10 - 12 - 13	
Doppen 3/8" 6-kant	mm	8 - 9 - 10 - 11 - 12 - 13 - 14 - 15 - 16 - 17 - 18 - 19 - 22	
Doppen 1/2" 12-kant	mm	10 - 11 - 12 - 13 - 14 - 15 - 16 - 17 - 18 - 19 - 20 - 21 - 22 - 24 - 27 - 30 - 32	
Ratels	inch	1/4 - 3/8 - 1/2	
Verlengstuk 1/4"	mm	50 - 100	
Verlengstuk 3/8"	mm	75	
Verlengstuk 1/2"	mm	125 - 250	
Adaptors M/F	inch	1/4x3/8 - 3/8x1/2 - 1/2x3/8	
Universele koppeling	inch	1/4 - 3/8 - 1/2	
Bitsen 1/4" plat	mm	4 - 5,5	
Bitsen 1/4" Philips	PH	1 - 2	
Bitsen 1/4" Pozidriv	PZ	1 - 2	
Bitsen 1/4" Torx TPX	TPX	10 - 15 - 20	
Bitsen 1/4" Hex	mm	5 - 6	
Steekringsleutels	mm	8 - 9 - 10 - 11 - 12 - 14 - 15 - 16 - 17 - 18 - 19	
Stijfsleutels	mm	2,5 - 3 - 4 - 5 - 6 - 7 - 8	
Schroevendraaiers Plat	mm	0,5x3x75 - 1x5,5x75 - 0,2x6,5x100	
Schroevendraaiers Phillips	PH	0 - 1 - 2	
Schroevendraaiers Pozidriv	PZ	2	
Schroevendraaiers Torx	TX	8 - 9	
Schroevendraaiers Torx TPX	TPX	10 - 15 - 20 - 25 - 30	
Combinatietang	mm	175	
Lange bektang	mm	150	
Zijknijptang	mm	150	
Waterpomptang	mm	250	
Gewicht	kg	12,90	
Afmetingen (l x b x h)	mm	500x400x240	
Prijs	€	665,00	

INFO

1/3

2/3

3/3

01 MACHINES

02 AUTO

03 WORKSHOP

04 EQUIPMENT

05 TOOLS

**DRAAGBARE TENG TOOLS GEREEDSCHAPSKIT MET 9 TRAYS.****Inhoud:**

- Doppen 1/2", 1/4" en 3/8"
 - 17 korte doppen 1/2" 10 - 32 mm
 - 11 korte doppen 1/4" 4 - 13 mm
 - 6 lange doppen 1/4" 6 - 13 mm
 - 13 korte doppen 3/8" 8 - 22 mm
 - 11 bitsen 1/4"
 - Ratelsek met bits 1/4"
 - Accessoires
- Steekringsleutels 8 - 19 mm
- 28 stiftsleutels MM, AF en TX
- Combinatietang, zijknijptang, lange bektang, waterpomp tang
- Mini combinatie tang, tang kopknip, mini zijknijptang, mini lange bektang
- 5 griptangen
- Schroevendraaiers
 - Plat, PH en PZ
 - 12 mini schroevendraaiers plat, PH en TX

Kenmerken:

- Geleverd in de unieke Teng Tools TC-SC servicekoffer met numeriek slot, stevig uitschuifbaar handvat en 2 draaghandvaten, op rubberen wielen
- Gereedschappen geleverd in 3 kleuren EVA schuim, duidelijk uitgelegd om gemakkelijk te identificeren waar welk gereedschap hoort



Order nr.	801200763		
Orig. nr.	SC09		
Aantal stuks	200		
Gereedschapskoffer	TC-SC		
Doppen 1/4" 6-kant	mm	4 - 5 - 5,5 - 6 - 7 - 8 - 9 - 10 - 11 - 12 - 13	
Doppen 1/4" 6-kant lang	mm	6 - 7 - 8 - 9 - 10 - 12 - 13	
Doppen 3/8" 6-kant	mm	8 - 9 - 10 - 11 - 12 - 13 - 14 - 15 - 16 - 17 - 18 - 19 - 22	
Ratels	inch	3/8	
Verlengstuk 1/4"	mm	50 - 100	
Verlengstuk 3/8"	mm	75	
Adaptors M/F	inch	1/4x3/8 - 3/8x1/2	
Universele koppeling	inch	1/4 - 3/8	
Flexibel verlengstuk	mm	0	
Bitsen 1/4" plat	mm	3,5 - 4 - 4,5 - 5 - 5,5 - 6,5 - 7 - 8	
Bitsen 1/4" Philips	PH	1 - 2 - 3	
Bitsen 1/4" Pozidriv	PZ	1 - 2 - 3	
Bitsen 1/4" Torx	TX	6 - 7 - 8 - 9 - 10 - 15 - 20 - 27 - 30 - 40	
Bitsen 1/4" Torx TPX	TPX	10 - 15 - 20 - 25 - 27 - 30 - 40	
Bitsen 1/4" Hex	mm	2 - 3 - 4 - 5 - 6 - 8	
Bitsen 1/4" Square		1 - 2 - 3	
Steekringsleutels	mm	8 - 9 - 10 - 11 - 12 - 13 - 14 - 15 - 16 - 17 - 18 - 19	
Stiftsleutels	mm	1,5 - 2 - 2,5 - 3 - 4 - 5 - 6 - 8 - 10	
Stiftsleutels	inch	5/64 - 3/32 - 1/8 - 5/32 - 3/16 - 7/32 - 1/4 - 5/16 - 3/8	
Torxsleutels	TX	8 - 9 - 10 - 15 - 20 - 25 - 27 - 30 - 40	
Precisie schroevendraaiers plat	mm	2 - 2,4 - 3	
Precisie schroevendraaiers Philips	PH	00 - 0 - 1	
Precisie schroevendraaiers Torx	TX	6 - 7 - 8 - 9 - 10 - 15	
Schroevendraaiers Plat	mm	3 - 5,5 - 6,5	
Schroevendraaiers Phillips	PH	0 - 1 - 2	
Schroevendraaiers Pozidriv	PZ	2	
Combinatietang	mm	175	
Lange bektang	mm	125 - 200	
Zijknijptang	mm	110 - 150	
Griptang	mm	100(2x) - 152 - 175 - 250	
Waterpomp tang	mm	250	
Gewicht	kg	19,00	
Afmetingen (l x b x h)	mm	500x400x240	
Prijs	€	655,00	

INFO



DRAAGBARE GEREEDSCHAPKIT MET KLAUWHAMER.

Inhoud:

- Schroevendraaiers en stift- en torxsleutelsset
Schroevendraaiers plat, Philips, Pozidriv, VDE
Stiftsleutels 1,5 - 10 mm
Torxsleutels 8 - 40
27 bitsen en handvatten
Rolmeter 5m mm
- Tangen- en hamerset
Zijkniptang, lange bektang, waterpomptang
Schroefsluutel
Universeel breekmes en plaatschaar
Klauwhamer
- Doppenset 1/4" en 3/8"
16 korte en lange doppen 6 kant 1/4"
14 doppen 6 kant 3/8"
2 bougiedoppen 3/8"
Ratels 72 tanden en toebehoren 1/4" en 3/8"
12 steekringsleutels 8 - 19 mm

Kenmerken:

- Geleverd in de unieke Teng Tools TC-SC servicekoffer met numeriek slot, stevig uitschuifbaar handvat en 2 draaghandvaten, op rubberen wielen
- Gereedschappen geleverd in 3 kleuren EVA schuim, duidelijk uitgelegd om gemakkelijk te identificeren waar welk gereedschap hoort



Order nr.	272930108 ⓘ		
Orig. nr.	SCE1		
Aantal stuks	118		
Doppen 1/4" 6-kant	mm	4 - 5 - 5.5 - 6 - 7 - 8 - 10 - 11 - 12 - 13	
Doppen 1/4" 6-kant lang	mm	6 - 7 - 8 - 10 - 12 - 13	
Doppen 3/8" 6-kant	mm	8 - 10 - 11 - 12 - 13 - 14 - 15 - 16 - 17 - 18 - 19 - 21 - 22	
Bougiedoppen 3/8"	mm	16 - 21	
Ratels	inch	1/4 - 3/8	
Verlengstuk 1/4"	mm	50 - 76	
Verlengstuk 3/8"	mm	76 - 152	
Adaptors M/F	inch	1/4 x 3/8 - 3/8 x 1/2	
Universele koppeling	inch	1/4 - 3/8	
Bitsen 1/4" plat	mm	3.5 - 5.5 - 8	
Bitsen 1/4" Philips	PH	PH1 - PH2 - PH3	
Bitsen 1/4" Pozidriv	PZ	PZ1 - PZ2 - PZ3	
Bitsen 1/4" Torx	TX	10 - 15 - 20 - 25 - 30 - 40	
Bitsen 1/4" Torx TPX	TPX	20 - 25 - 30	
Bitsen 1/4" Hex	mm	2 - 3 - 4 - 5 - 6 - 8	
Bitsen 1/4" Robertson		1 - 2 - 3	
Handvat lengte	mm	70 - 100	
Steekringsleutels	mm	8 - 9 - 10 - 11 - 12 - 13 - 14 - 15 - 16 - 17 - 18 - 19	
Stiftsleutels	mm	1.5 - 2 - 2.5 - 3 - 4 - 5 - 6 - 7 - 10	
Torxsleutels	TX	8 - 9 - 10 - 15 - 20 - 25 - 27 - 30 - 40	
Schroefsluutels	mm	203	
Schroevendraaiers Plat	mm	6.5x100	
Schroevendraaiers Phillips	PH	PH2	
Schroevendraaiers Pozidriv	PZ	PZ2	
VDE-Schroevendraaiers 1000V plat	mm	4x101	
VDE-Schroevendraaiers 1000V Philips	PH	PH1	
VDE-Schroevendraaiers 1000V Pozidriv	PZ	PZ1	
Lange bektang	mm	203	
Zijkniptang	mm	152	
Waterpomptang	mm	254	
Rolmeter mm	m	5	
Hamer	gr	450	
Gewicht	kg	11,84	
Afmetingen (l x b x h)	mm	500x400x240	
Prijs	€	665,00	



01 MACHINES

02 AUTO

03 WORKSHOP

04 EQUIPMENT

05 TOOLS

LEGE DRAAGBARE PVC KOFFER.

Kenmerken:

- Geschikt voor 3 TC-trays van Teng Tools
- Klik slot



Order nr.	114640105	
Orig. nr.	TC-3	
Afmetingen (l x b x h)	mm	470x320x65
Prijs	€	25,50

LEGE DRAAGBARE KOFFER.

Kenmerken:

- Plaats voor 4 TC-trays Teng Tools
- Klik slot
- Schouderbanden om te dragen als een rugzak



Order nr.	245700109	
Orig. nr.	TC-4	
Afmetingen (l x b x h)	mm	660x300x70
Prijs	€	44,50

GEREEDSCHAPSTAS IN POLYESTER.

Kenmerk:

- Kan gebruikt worden als rugzak



Order nr.	173150103	
Orig. nr.	TCSB	
Afmetingen (l x b x h)	mm	380x230x430
Prijs	€	104,00

GEREEDSCHAPSTAS IN POLYESTER.

Kenmerken:

- Met metalen draaghandvat en schouderband
- Apart vak nderaan
- Opbergvakken aan de zijkant en in de binnenkant voor klein gereedschap



Order nr.	173150202	
Orig. nr.	TCSB16	
Afmetingen (l x b x h)	mm	410x280x300
Prijs	€	93,50

LEGE SERVICE CASE.

Kenmerken:

- Numeriek slot
- Geschikt voor 3x3 Teng tools TC trays
- Op rubberen wielen
- Met stevig uitschuifbaar handvat en 2 draaghandvaten



Order nr.	144070109	
Orig. nr.	TC-SC	
Gewicht	kg	6,40
Afmetingen (l x b x h)	mm	527x385x197
Prijs	€	277,00

BASIS GEREEDSCHAPSET IN HANDIGE OPBERGKOFFER.

Inhoud:

- 12 steekkringsleutels 8-19
- 7 schroevendraaiers plats, PH, PZ
- 4 tangen : waterpomptang, zijknijptang, lange bektang en combinatietang



Order nr.	801001001
Orig. nr.	TC301
Aantal stuks	19
Gereedschapskoffer	TC-3
Steekkringsleutels	mm 8 - 9 - 10 - 11 - 12 - 13 - 14 - 15 - 16 - 17 - 18 - 19
Schroevendraaiers Plat	mm 3 - 5,5 - 6,5
Schroevendraaiers Phillips	PH 0 - 1 - 2
Schroevendraaiers Pozidriv	PZ 2
Combinatietang	mm 175
Lange bektang	mm 200
Zijknijptang	mm 150
Waterpomptang	mm 250
Afmetingen (l x b x h)	mm 470x320x65
Prijs	€ 147,00

GEREEDSCHAPSET IN HANDIGE OPBERGKOFFER.

Inhoud:

- 12 steekkringsleutels 8-19 mm
- 69 bitsen met accessoires
- 4 tangen



Order nr.	801001005
Orig. nr.	TC305
Aantal stuks	90
Gereedschapskoffer	TC-3
Verlengstuk 1/4"	mm 100
Adaptors M/F	inch 1/4" x 1/4"
Flexibel verlengstuk	mm 150
Bitsen 1/4" plat	mm 0,6x3,5 - 0,6x4,5 - 0,8x5,5 - 1x5,5 - 1,2x5 - 1,2x6,5 - 1,4x7 - 1,6x8
Bitsen 1/4" Philips	PH 1(x4) - 2(x7) - 3
Bitsen 1/4" Pozidriv	PZ 1(x4) - 2(x7) - 3
Bitsen 1/4" Torx	TX 6 - 7 - 8 - 9 - 10 - 15 - 20(x3) - 27 - 30 - 40
Bitsen 1/4" Torx TPX	TPX 10 - 15 - 20(x2) - 25(x2) - 27 - 30 - 40
Bitsen 1/4" Hex	mm 2 - 3 - 4 - 5 - 6 - 8
Bitsen 1/4" GR	2(x3)
Bitsen 1/4" Square	1 - 2 - 3
Steekkringsleutels	mm 8 - 9 - 10 - 11 - 12 - 13 - 14 - 15 - 16 - 17 - 18 - 19
Combinatietang	mm 175
Lange bektang	mm 200
Zijknijptang	mm 150
Waterpomptang	mm 250
Afmetingen (l x b x h)	mm 470x320x65
Prijs	€ 153,00

GEREEDSCHAPSET IN HANDIGE OPBERGKOFFER.

Inhoud:

- 11 korte en 6 lange doppen 1/4" 4 - 13 mm
- 13 korte doppen 3/8" 8 - 22 mm
- 11 bitsen
- 33 dopbitsen 1/4" en 3/8"
- Accessoires



Order nr.	801001007
Orig. nr.	TC307
Aantal stuks	89
Gereedschapskoffer	TC-3
Doppen 1/4" 6-kant	mm 4 - 5 - 5,5 - 6 - 7 - 8 - 9 - 10 - 11 - 12 - 13
Doppen 1/4" 6-kant lang	mm 6 - 7 - 8 - 9 - 10 - 12 - 13
Doppen 3/8" 6-kant	mm 8 - 9 - 10 - 11 - 12 - 13 - 14 - 15 - 16 - 17 - 18 - 19 - 22
Verlengstuk 1/4"	mm 50 - 100
Adaptors M/F	inch 1/4x3/8 - 3/8x1/4 - 3/8x1/2
Universele koppeling	inch 3/8
Ratels	inch 1/4 - 3/8
Dopbits plat 1/4"	mm 4 - 4,5 - 7
Dopbits Philips 1/4"	PH 0 - 1 - 2 - 3
Dopbits Torx 1/4"	TX 10 - 15 - 20 - 25 - 27 - 30 - 40
Dopbits Inbus 3/8"	mm 3 - 4 - 5 - 5,5 - 6 - 7 - 8 - 10 - 12
Dopbits Inbus 3/8"	inch 1/8 - 5/32 - 3/16 - 7/32 - 1/4 - 5/16 - 3/8
Dopbits Pozidriv 1/4"	PZ 1 - 2 - 3
Bitsen 1/4" Hex	mm 5 - 6
Handvat lengte	mm 150 - 250
Bitsen 1/4" plat	mm 4 - 5
Bitsen 1/4" Philips	PH 1 - 2
Bitsen 1/4" Pozidriv	PZ 1 - 2
Bitsen 1/4" Torx TPX	TPX 10 - 15 - 20
Afmetingen (l x b x h)	mm 470x320x65
Prijs	€ 161,00

GEREEDSCHAPSET IN HANDIGE OPBERGKOFFER.

Inhoud:

- 12 steekkringsleutels 8-19 mm
- 4 tangen
- 28 stiftsleutels MM, AF en TX



Order nr.	801001006
Orig. nr.	TC306
Aantal stuks	44
Gereedschapskoffer	TC-3
Steekkringsleutels	mm 8 - 9 - 10 - 11 - 12 - 13 - 14 - 15 - 16 - 17 - 18 - 19
Stiftsleutels	mm 1,5 - 2 - 2,5 - 3 - 4 - 5 - 6 - 8 - 10
Stiftsleutels	inch 5/64 - 3/32 - 1/8 - 5/32 - 3/16 - 7/32 - 1/4 - 5/16 - 3/8
Torxsleutels	TX 8 - 9 - 10 - 15 - 20 - 25 - 27 - 30 - 40
Combinatietang	mm 175
Lange bektang	mm 150
Zijknijptang	mm 150
Waterpomptang	mm 250
Afmetingen (l x b x h)	mm 470x320x65
Prijs	€ 159,00

GEREEDSCHAPSET IN HANDIGE OPBERGKOFFER.

Inhoud:

- 4 tangen
- 8 dubbele steeksleutels 6 - 22 mm
- 13 korte doppen 3/8" met accessoires



Order nr.	801001003
Orig. nr.	TC303
Aantal stuks	31
Gereedschapskoffer	TC-3
Doppen 3/8" 6-kant	mm 8 - 9 - 10 - 11 - 12 - 13 - 14 - 15 - 16 - 17 - 18 - 19 - 22
Ratels	inch 3/8
Verlengstuk 3/8"	mm 75
Steeksleutels	mm 6x7 - 8x9 - 10x11 - 12x13 - 14x15 - 16x17 - 18x19 - 20x22
Combinatietang	mm 175
Lange bektang	mm 200
Zijknijptang	mm 150
Waterpomptang	mm 250
Afmetingen (l x b x h)	mm 470x320x65
Prijs	€ 162,00

GEÏSOLEERDE GEREEDSCHAPSET IN HANDIGE OPBERGKOFFER.

Kenmerken:

- 7 schroevendraaiers 1000V
- 4 tangen 1000V
- Kabelschoentang met 120 kabelschoentjes



Order nr.	801001004
Orig. nr.	TC304
Aantal stuks	132
Gereedschapskoffer	TC-3
VDE-Schroevendraaiers 1000V plat	mm 2,5 - 4 - 5,5
VDE-Schroevendraaiers 1000V Philips	PH 0 - 1 - 2
VDE-Schroevendraaiers 1000V Pozidriv	PZ 2
Krimptang	mm 225
VDE-combinatietang 1000V	mm 175
VDE-lange bektang 1000V	mm 200
VDE-ontmanteltang 1000V	mm 175
VDE-zijknijptang 1000V	mm 150
Afmetingen (l x b x h)	mm 470x320x65
Prijs	€ 135,00

GET ORGANISED

In only 3 steps

Teng Tools zorgt voor overzicht en netheid op de werkvloer. Waarom een warboel in uw gereedschapsset, als Teng Tools ervoor kan zorgen dat dit overzichtelijk is?

Als een van de beste gereedschapsproducenten in de wereld, bieden wij u een volledig systeem om uw werkplek op orde te krijgen. Het Teng Tools systeem biedt overzicht, zodat ieder stuk gereedschap op de juiste plaats ligt, wat zorgt voor een efficiënte manier van werken. In plaats van alles door elkaar in een lade of koffer zoals het vroeger was.

Elk gereedschap in aparte trays, die door een zwaluwstaart systeem aan elkaar verbonden worden, perfect passend in elke lade van uw Teng Tools kist of gereedschapswagen. Geen verlies van ruimte, elk stuk perfect op zijn plaats. In één overzicht ziet u welk gereedschap ontbreekt.

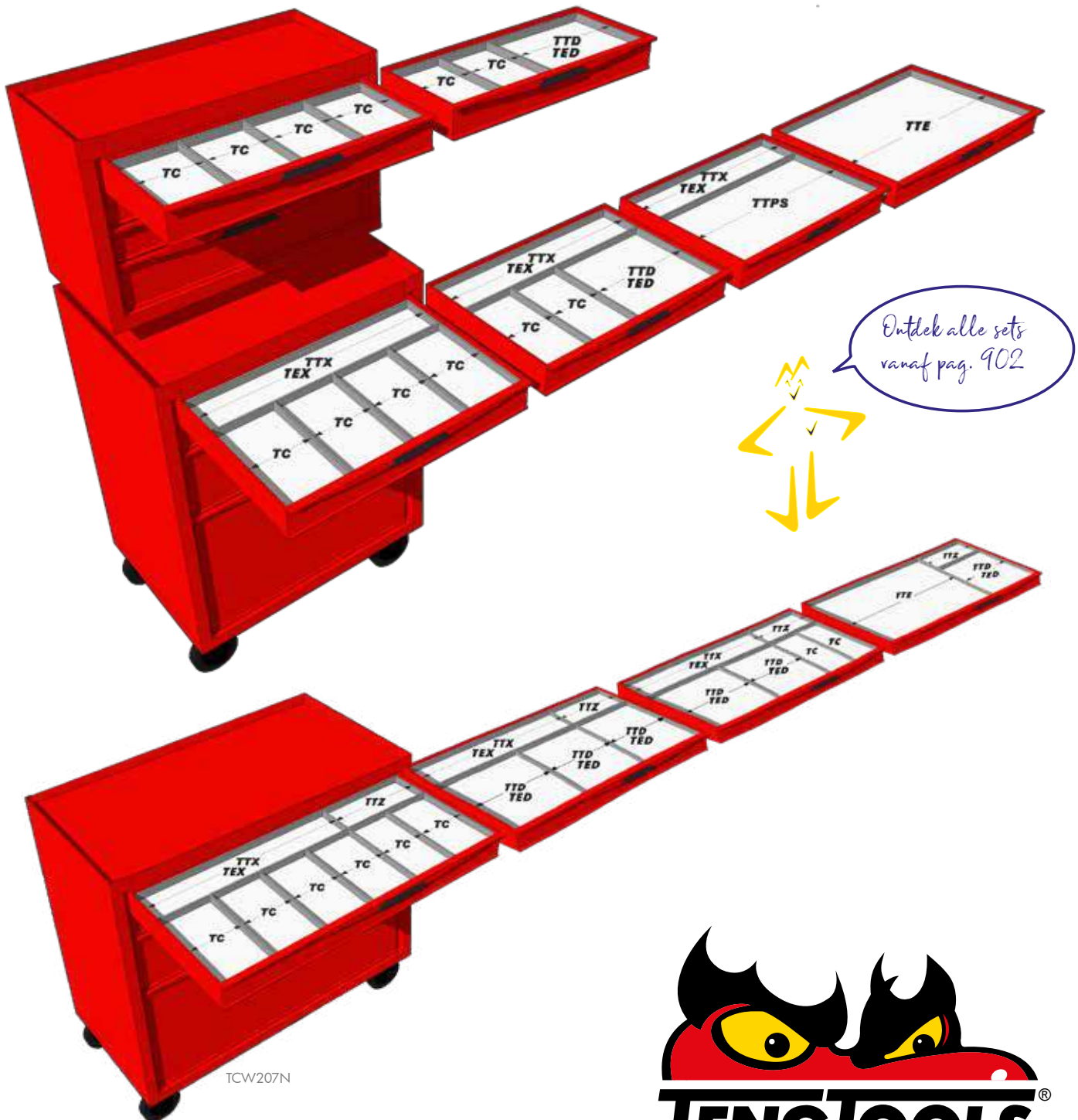

STEP 1

Choose the storage

TC-3 case



Top boxes



Roller cabinets



Service case



Middle boxes



STEP 2

Choose the tools

TTD



TTPS



TC



TTX



TTZ



TED



TTF



TEX



STEP 3

Snap together and get organised

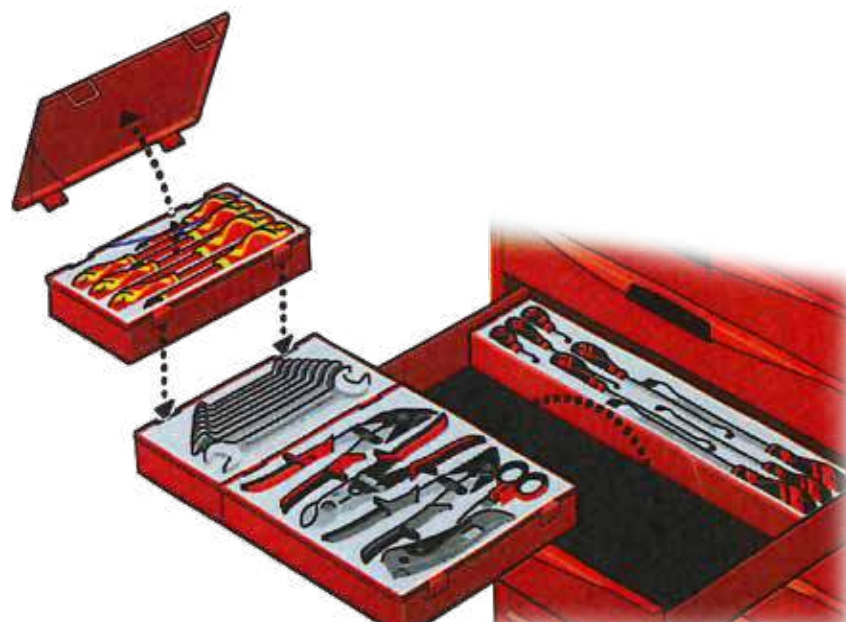

GEREEDSCHAPSKOFFER MET 6 LADES.

Kenmerken:

- Slot met twee sleutels
- Met een afsluitbaar deksel dat alle lades bedekt eenmaal de koffer gesloten is
- Twee stevige handvaten aan de zijkanten
- Iedere brede lade is geschikt voor 4 TC trays, 2 TTD trays of 2 TED trays



Order nr.	162620108
Orig. nr.	TC806SV
Aantal lades	6
Afmetingen kleine lade	mm 170x275x50 (x3)
Afmetingen middelgrote lade	mm 569x275x50 (x2)
Afmetingen grote lade	mm 569x275x75 (x1)
Maximum gewicht per lade	kg 20
Gewicht	kg 23,40
Afmetingen (l x b x h)	mm 660x307x374
Prijs	€ 264,00

GEREEDSCHAPSKOFFER MET 6 LADES.

Kenmerken:

- Met cijferslot
- Met een afsluitbaar deksel dat alle lades bedekt eenmaal de koffer gesloten is
- Twee stevige handvaten aan de zijkanten
- Iedere brede lade is geschikt voor 4 TC trays, 2 TTD trays of 2 TED trays



Order nr.	122160104
Orig. nr.	TC806NF
Aantal lades	6
Afmetingen kleine lade	mm 170x275x50 (x3)
Afmetingen middelgrote lade	mm 569x275x50 (x2)
Afmetingen grote lade	mm 569x275x75 (x1)
Maximum gewicht per lade	kg 20
Gewicht	kg 23,40
Afmetingen (l x b x h)	mm 305x660x380
Prijs	€ 347,00

GEREEDSCHAPSKOFFER MET 5 AFSLUITBARE LADES.

Kenmerken:

- Met een afsluitbaar deksel dat alle lades bedekt eenmaal de koffer gesloten is
- Twee stevige handvaten aan de zijkanten
- Met cijferslot
- Iedere lade is geschikt voor 4 TC trays, 2 TTD trays of 2 TED trays
- Diepe uitvoering: 1 extra TTX tray achteraan mogelijk



Order nr.	122190101
Orig. nr.	TC805NFX
Aantal lades	5
Afmetingen middelgrote lade	mm 576x410x50 (x2)
Afmetingen grote lade	mm 576x410x75 (x3)
Maximum gewicht per lade	kg 20
Gewicht	kg 44,00
Afmetingen (l x b x h)	mm 660x455x490
Prijs	€ 595,00

GEREEDSCHAPSKOFFER MET 5 AFSLUITBARE LADES.

Kenmerken:

- Met een afsluitbaar deksel dat alle lades bedekt eenmaal de koffer gesloten is
- Twee stevige handvaten aan de zijkanten
- Met sleutelslot
- Iedere lade is geschikt voor 4 TC trays, 2 TTD trays of 2 TED trays
- Diepe uitvoering: 1 extra TTX tray achteraan mogelijk



Order nr.	238040109
Orig. nr.	TC805SV
Aantal lades	5
Afmetingen kleine lade	mm 576x410x50
Afmetingen middelgrote lade	mm 576x410x75
Gewicht	kg 42,50
Afmetingen (l x b x h)	mm 660x455x483
Prijs	€ 499,00

BREDE GEREEDSCHAPSKOFFER MET 10 LADES.

Kenmerken:

- Met een afsluitbaar deksel dat alle lades bedekt eenmaal de koffer gesloten is
- 2 stevige handvaten aan de zijkanten
- Slot met twee sleutels
- Iedere lade is geschikt voor 4 TC trays, 2 TTD trays of 2 TED trays



Order nr.	199620105
Orig. nr.	TC810N
Aantal lades	10
Afmetingen grote lade	mm 576x380x75
Maximum gewicht per lade	kg 20
Gewicht	kg 101,00
Afmetingen (l x b x h)	mm 1337x455x560
Prijs	€ 1.299,00

GEREEDSCHAPSKOFFER MET 3 AFSLUITBARE LADES.

Kenmerken:

- Geleverd met een EVA-rubber mat op de bovenkant als tussenmat indien de koffer wordt gebruikt samen met een topbox
- Slot met 2 sleutels
- Iedere lade is geschikt voor 4 TC trays, 2 TTD trays, of 2 TED trays



Order nr.	166820100 ⓘ	
Orig. nr.	TC803SV	
Aantal laden	3	
Afmetingen middelgrote lade	mm	572x270x50 (x2)
Afmetingen grote lade	mm	572x270x75 (x1)
Maximum gewicht per lade	kg	20
Gewicht	kg	13,80
Afmetingen (l x b x h)	mm	660x305x250
Prijs	€	185,00

GEREEDSCHAPSKOFFER MET 4 AFSLUITBARE LADES.

Kenmerken:

- Grijs-metaalkleurige afwerking
- Cijferslot
- Iedere lade is geschikt voor 4 TC trays, 2 TTD trays of 2 TED trays



Order nr.	143790103 ⓘ	
Orig. nr.	TC804NS	
Aantal laden	4	
Afmetingen middelgrote lade	mm	572x270x50 (x3)
Afmetingen grote lade	mm	572x270x75 (x1)
Maximum gewicht per lade	kg	20
Gewicht	kg	21,00
Afmetingen (l x b x h)	mm	660x305x380
Prijs	€	284,00

GEREEDSCHAPSKOFFER MET 6 AFSLUITBARE LADES.

Kenmerken:

- Zwarte afwerking
- Uitneembare kunststof top tray
- Met afsluitbaar deksel dat alle lades bedekt eenmaal de koffer gesloten is
- Numeriek slot
- Twee stevige handvaten aan de zijkanen
- De 3 grote lades zijn geschikt voor 4 TC trays, 2 TTD trays of 2 TED trays



Order nr.	112390116 ⓘ	
Orig. nr.	TC806NBK	
Aantal laden	6	
Afmetingen kleine lade	mm	172x270x50 (x3)
Afmetingen middelgrote lade	mm	572x270x50 (x2)
Afmetingen grote lade	mm	572x270x75 (x1)
Maximum gewicht per lade	kg	20
Multiplex plaat	Nee	
Gewicht	kg	25,18
Afmetingen (l x b x h)	mm	660x305x380
Prijs	€	338,00

GEREEDSCHAPSKOFFER MET 3 AFSLUITBARE LADES.

Kenmerken:

- Geleverd met een EVA-rubber mat op de bovenkant als tussenmat indien de koffer wordt gebruikt samen met een topbox
- Met numerisch slot
- Iedere lade is geschikt voor 4 TC trays, 2 TTD trays of 2 TED trays



Order nr.	122360100 ⓘ	
Orig. nr.	TC803N	
Aantal laden	3	
Afmetingen middelgrote lade	mm	572x270x50 (x12)
Afmetingen grote lade	mm	572x270x75 (x1)
Maximum gewicht per lade	kg	20
Gewicht	kg	13,80
Afmetingen (l x b x h)	mm	660x305x250
Prijs	€	220,00

GEREEDSCHAPSKOFFER MET 3 AFSLUITBARE LADES.

Kenmerken:

- Grijs-metaalkleurige afwerking
- Geleverd met een EVA-rubber mat op de bovenkant als tussenmat indien de koffer wordt gebruikt samen met de topbox TC804NS
- Sleutelslot
- Iedere lade is geschikt voor 4 TC trays, 2 TTD trays of 2 TED trays.



Order nr.	139610109 ⓘ	
Orig. nr.	TC803NS	
Aantal laden	3	
Afmetingen middelgrote lade	mm	572x270x50 (x2)
Afmetingen grote lade	mm	572x270x75 (x1)
Maximum gewicht per lade	kg	20
Gewicht	kg	13,80
Afmetingen (l x b x h)	mm	660x305x250
Prijs	€	353,00

GEREEDSCHAPSKOFFER MET 3 AFSLUITBARE LADES.

Kenmerken:

- Zwarte afwerking
- Numeriek slot
- Heavy-duty hendels
- Iedere lade is geschikt voor 4 TC trays, 2 TTD trays of 2 TED trays



Order nr.	112390115 ⓘ	
Orig. nr.	TC803NBK	
Aantal laden	3	
Afmetingen middelgrote lade	mm	572x270x50 (x2)
Afmetingen grote lade	mm	572x270x75 (x3)
Maximum gewicht per lade	kg	20
Gewicht	kg	14,48
Prijs	€	218,00

**GEREEDSCHAPSWAGEN MET 3 AFSLUITBARE LADES EN 1 AFSLUITBARE KAST.****Kenmerken:**

- Met 2 cijfersloten
- 2 vaste wielen, 2 draaibare wielen met rem
- Zware handgreep met rubberen grip



Order nr.	03450103	
Orig. nr.	TCW803N	
Afmetingen middelgrote lade	mm	575x380x75 (x2)
Afmetingen grote lade	mm	575x380x150 (x1)
Maximum gewicht per lade	kg	25
Gewicht	kg	43,40
Afmetingen (l x b x h)	mm	670x460x770
Prijs	€	519,00

GEREEDSCHAPSWAGEN MET 4 AFSLUITBARE LADES.**Kenmerken:**

- Met cijferslot
- 2 vaste wielen, 2 draaibare wielen met rem
- Zware handgreep met rubberen grip



Order nr.	161640107	
Orig. nr.	TCW804N	
Afmetingen middelgrote lade	mm	576x380x75 (x3)
Afmetingen grote lade	mm	576x380x312 (x1)
Maximum gewicht per lade	kg	25
Gewicht	kg	49,00
Afmetingen (l x b x h)	mm	670x460x770
Prijs	€	529,00

GEREEDSCHAPSWAGEN MET 6 AFSLUITBARE LADES.**Kenmerken:**

- Met cijferslot
- 2 vaste wielen, 2 draaibare wielen met rem
- Zware handgreep met rubberen grip



Order nr.	122170103	
Orig. nr.	TCW806N	
Afmetingen middelgrote lade	mm	575x380x75 (x5)
Afmetingen grote lade	mm	575x380x150 (x1)
Maximum gewicht per lade	kg	25
Gewicht	kg	59,00
Afmetingen (l x b x h)	mm	670x460x770
Prijs	€	609,00

GEREEDSCHAPSWAGEN MET 6 AFSLUITBARE LADES.**Kenmerken:**

- Met cijferslot
- 2 vaste wielen, 2 draaibare wielen met rem
- Zware handgreep met rubberen grip



Order nr.	161630108	
Orig. nr.	TCW806N1	
Aantal laden	6	
Afmetingen middelgrote lade	mm	576x380x75 (x5)
Afmetingen grote lade	mm	576x380x312 (x1)
Maximum gewicht per lade	kg	25
Gewicht	kg	61,20
Afmetingen (l x b x h)	mm	670x460x960
Prijs	€	649,00

BIJGEGAVEN VRIENDELIJKE GEREEDSCHAPSWAGEN MET 7 AFSLUITBARE LADES.**Kenmerken:**

- Met sleutelslot
- 2 vaste wielen, 2 draaibare wielen met rem
- Zware handgreep



Order nr.	207830104	
Orig. nr.	TCW707EV	
Aantal laden	7	
Afmetingen middelgrote lade	mm	575x380x75
Afmetingen grote lade	mm	575x380x150
Maximum gewicht per lade	kg	20
Gewicht	kg	64,00
Afmetingen (l x b x h)	mm	670x460x955
Prijs	€	555,00

GEREEDSCHAPSWAGEN MET 7 AFSLUITBARE LADES.**Kenmerken:**

- Lades met **soft closing systeem**
- Elke lade met beschermende mat in de bodem
- 2 vaste wielen, 2 draaibare wielen met rem
- Met cijferslot
- Zware handgreep met rubberen grip



Order nr.	237840103	
Orig. nr.	TCW907X	
Aantal laden	7	
Afmetingen middelgrote lade	mm	575x380x75
Afmetingen grote lade	mm	575x380x150
Maximum gewicht per lade	kg	25
Gewicht	kg	64,80
Afmetingen (l x b x h)	mm	670x460x955
Prijs	€	775,00

GEREEDSCHAPSWAGEN MET 7 AFSLUITBARE LADES.

Kenmerken:

- Met cijferslot
- 2 vaste wielen, 2 draaibare wielen met rem
- Zware handgreep met rubberen grip

INFO

Bekijk het volledige en up-to-date aanbod

Surf naar www.vynckier.biz/gereedschapswagens



Order nr.	122180102	801200743	801200848
Orig. nr.	TCW807N	TCW807NS	TCW807NW
Kleur	Rood	Grijs	Wit
Afmetingen middelgrote lade	mm 575x380x75 (x5)	mm 575x380x75 (x5)	mm 575x380x75 (x5)
Afmetingen grote lade	mm 575x380x150 (x2)	mm 575x380x150 (x2)	mm 575x380x150 (x2)
Maximum gewicht per lade	kg 25	kg 25	kg 25
Gewicht	kg 64,00	kg 64,00	kg 64,00
Afmetingen (l x b x h)	mm 670x460x955	mm 670x460x955	mm 670x460x955
Prijs	€ 659,00	€ 695,00	€ 695,00

GEREEDSCHAPSWAGEN MET 8 AFSLUITBARE LADES.

Kenmerken:

- Met cijferslot
- 2 vaste wielen, 2 draaibare wielen met rem
- Zware handgreep met rubberen grip



Order nr.	128730108
Orig. nr.	TCW808N
Afmetingen middelgrote lade	mm 575x380x75 (x7)
Afmetingen grote lade	mm 575x380x154 (x1)
Maximum gewicht per lade	kg 25
Gewicht	kg 61,00
Afmetingen (l x b x h)	mm 670x460x955
Prijs	€ 725,00

GEREEDSCHAPSWAGEN MET 10 LADES.

Kenmerken:

- Met cijferslot
- 2 vaste wielen, 2 draaibare wielen met rem
- Elke lade met beschermende mat in de bodem
- Zware handgreep met rubberen grip



Order nr.	122380108	112390114
Orig. nr.	TCW810N	TCW810NBK
Kleur	Rood	Zwart
Afmetingen kleine lade	mm 575x380x50 (x6)	mm 575x380x50 (x6)
Afmetingen middelgrote lade	mm 575x380x75 (x3)	mm 575x380x75 (x3)
Afmetingen grote lade	mm 575x380x150 (x1)	mm 575x380x150 (x1)
Maximum gewicht per lade	kg 25	kg 25
Gewicht	kg 69,00	kg 69,00
Afmetingen (l x b x h)	mm 670x460x955	mm 670x460x955
Prijs	€ 775,00	€ 779,00

BREDERE GEREEDSCHAPSWAGEN MET 7 OF 8 AFSLUITBARE LADES.

Kenmerken:

- Met cijferslot
- Rubberen bovenmat
- 1 lade per keer openen (omval beveiliging)
- 2 vaste wielen en 2 draaibare wielen met rem
- Zware handgreep met rubberen grip



TCW207N

▶ NEW



TCW208NBK

Order nr.	262870108	122380112
Orig. nr.	TCW207N	TCW208NBK
Aantal laden	7	8
Capaciteit lades	kg 40	kg 40
Afmetingen kleine lade	mm 860x380x75	mm 860x380x75
Afmetingen grote lade	mm 860x380x150	mm 860x380x150
Gewicht	kg 82,00	kg 82,00
Afmetingen (l x b x h)	mm 1030x465x960	mm 1030x465x960
Prijs	€ 909,00	€ 949,00

COMBINATIE VAN TC806NF TOPKOFFER, TC803N TUSSENKOFFER EN TCW807N GEREEDSCHAPSWAGEN.

Kenmerken:

- Met cijferslot
- 2 vaste wielen, 2 draaibare wielen met rem
- Zware handgreep met rubberen grip



TC816SV



TC816STACK



TC819NBK

Order nr.	801200816	262870306	112390113
Orig. nr.	TC816SV	TC816STACK	TC819NBK
Aantal laden	16	16	19
Gewicht	kg 100,00	kg 100,00	kg 105,00
Afmetingen (l x b x h)	mm 670x460x1585	mm 670x460x1585	mm 670x460x1585
Prijs	€ 979,00	€ 1.199,00	€ 1.179,00

BREDE GEREEDSCHAPSWAGEN MET 9 AFSLUITBARE LADES.

Kenmerken:

- Met houten topblad
- 1 grote dubbele lade met 40 kg capaciteit
- Met cijferslot
- 4 gietijzeren zwenkwielen, 2 met rem
- Zware handgreep met rubberen grip



Order nr.	151350105	
Orig. nr.	TCW809N	
Aantal laden	9	
Afmetingen kleine lade	mm	576x380x75 (x6)
Afmetingen middelgrote lade	mm	576x380x154 (x2)
Afmetingen grote lade	mm	1216x380x124 (x1)
Maximum gewicht per lade	kg	40-25-25
Gewicht	kg	136,00
Afmetingen (l x b x h)	mm	1358x460x965
Prijs	€	1.715,00

BREDE GEREEDSCHAPSWAGEN MET 6 AFSLUITBARE LADES EN TOPKOFFER MET 10 AFSLUITBARE LADES EN DEKSEL.

Kenmerken:

- Gepatenteerd systeem op de wagen waarbij max. 1 lade per keer kan geopend worden
- Staal van topkwaliteit
- 5-laags roestbescherming
- 4 gietijzeren zwenkwielen, 2 met rem
- Lades met versterking
- Cijferslot
- Zware handgreep met rubberen grip

► NEW



Order nr.	262870207	
Orig. nr.	TCW816LNSTACK	
Aantal laden	16	
Afmetingen kleine lade	mm	576 x 380 x 75
Afmetingen middelgrote lade	mm	1216 x 380 x 65 (100)
Afmetingen grote lade	mm	1216 x 380 x 154
Gewicht	kg	266,00
Afmetingen (l x b x h)	mm	1358x460x1520
Prijs	€	2.765,00

BREDE GEREEDSCHAPSWAGEN MET 6 AFSLUITBARE LADES.

Kenmerken:

- Met houten topblad
- 1 lade per keer openen (omval beveiliging)
- Lades met versterking
- Met cijferslot
- 4 gietijzeren zwenkwielen, 2 met rem
- Zware handgreep met rubberen grip



Order nr.	151340106	
Orig. nr.	TCW806LN	
Aantal laden	6	
Afmetingen kleine lade	mm	1216x380x65 (x3)
Afmetingen middelgrote lade	mm	1216x380x100 (x1)
Afmetingen grote lade	mm	1216x380x154 (x2)
Maximum gewicht per lade	kg	40-50-60
Gewicht	kg	121,00
Afmetingen (l x b x h)	mm	1358x460x965
Prijs	€	1.695,00

COMBINATIE VAN TC810N TOPKOFFER EN TCW809N GEREEDSCHAPSWAGEN.

Kenmerken:

- Extra brede uitvoering
- 1 grote dubbele lade
- Afsluitbaar deksel op de topkoffer
- Met cijferslot
- 4 gietijzeren zwenkwielen, 2 met rem
- Zware handgreep met rubberen grip

► NEW



Order nr.	262870215	
Orig. nr.	TCW819STACK	
Aantal laden	19	
Afmetingen kleine lade	mm	576 x 380 x 75
Afmetingen middelgrote lade	mm	576 x 380 x 154
Afmetingen grote lade	mm	1216 x 380 x 124
Gewicht	kg	237,00
Afmetingen (l x b x h)	mm	1358x460x1520
Prijs	€	3.259,00

**AFSLUITBARE KAST OM AAN DE ZIJKANT VAN DE GEREEDSCHAPSWAGEN TE BEVESTIGEN.**

Bevestigingsmoeren en plank worden meegeleverd.



Order nr.	112550108
Orig. nr.	TCW-CAB
Gewicht	kg 6,50
Afmetingen (l x b x h)	mm 400x200x500
Prijs	€ 101,00

ZIJKAST MET 7 LADEN VOOR GEREEDSCHAPSWAGENS TENG TOOLS.

Order nr.	174670109
Orig. nr.	TCW-CAB01
Gewicht	kg 40,50
Afmetingen (l x b x h)	mm 382x460x795
Prijs	€ 605,00

ZIJKAST MET 1 DEUR EN 1 LADE VOOR GEREEDSCHAPSWAGENS TENG TOOLS.

Order nr.	174680108
Orig. nr.	TCW-CAB02
Gewicht	kg 29,00
Afmetingen (l x b x h)	mm 382x460x795
Prijs	€ 452,00

ZIJKAST MET 1 DEUR VOOR GEREEDSCHAPSWAGENS TENG TOOLS.

Order nr.	174690107
Orig. nr.	TCW-CAB03
Gewicht	kg 22,60
Afmetingen (l x b x h)	mm 382x460x795
Prijs	€ 357,00

ZIJREK MET 3 OPEN LEGPLANKEN VOOR GEREEDSCHAPSWAGENS TENG TOOLS. DIT REK KAN IN COMBINATIE GEBRUIKT WORDEN MET ZIJPANEEL TCW-SP01.

Order nr.	174700104
Orig. nr.	TCW-CAB04
Gewicht	kg 10,50
Afmetingen (l x b x h)	mm 382x460x795
Prijs	€ 301,00

WERKBLAD MULTIPLEX OM TE PLAATSEN OP EEN TENG TOOLS GEREEDSCHAPSWAGEN.**Kenmerk:**

- Schokbestendige & stevige bescherming van uw bovenblad



Order nr.	856001356	856001357
Orig. nr.	TTMP660	TTMP1340
Gewicht	kg 12,00	24,00
Afmetingen (l x b x h)	mm 660x453x30	1340x453x30
Prijs	€ 58,50	111,00

ZIJTAFEL VOOR TENG TOOLS GEREEDSCHAPSWAGENS.

Order nr.	186250106
Orig. nr.	TCA02
Gewicht	kg 3,00
Afmetingen (l x b x h)	mm 455x300x0
Prijs	€ 52,50

ZIJTAFEL- EN PAPIERHOUDER TE BEVESTIGEN AAN DE ZIJKANT VAN EEN TENG TOOLS GEREEDSCHAPSWAGEN.**Kenmerk:**

- Maximale breedte van de papierrol 360mm



Order nr.	117560102
Orig. nr.	TCA01
Afmetingen tafel	mm 370x370
Gewicht	kg 6,00
Prijs	€ 70,50

MAGNETISCHE ROESTVRIJE STALEN SCHOTEL.

Kenmerken:

- De magneet onder de schotel is met kunststof bedekt om de verf niet te beschadigen
- Om schroeven, moeren, bouten, ... te houden
- Kan zowel op de zijkant als ondersteboven worden geplaatst



580



580A



580S

Order nr.	Orig. nr.	Afmetingen (l x b x h) mm	Prijs €
15610108	580	150x150x60	10,50
118470103	580A	325x150x70	26,50
186870101	580S	295x270x42	40,00

KOM UIT PVC MET EEN STERKE MAGNEET VOOR BEVESTIGING AAN GEREEDSCHAPSWAGENS, GEREEDSCHAPSPANEEL ...



Order nr.	174610105	174610204
Orig. nr.	580Q	580R
Diameter	mm 112	150
Afmetingen (l x b x h)	mm 113x113x100	160x150x130
Prijs	€ 12,50	13,50

OPBERGBAKJE MET MAGNETISCHE BEVESTIGING.

Geschikt voor:

- Plaatsing aan de zijkant van een gereedschapswagen of paneel

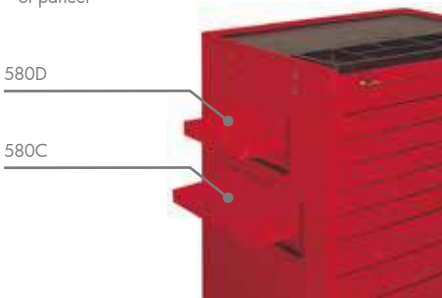

Order nr.	117880203	117880104
Orig. nr.	580D	580C
Afmetingen (l x b x h)	mm 210x115x30	310x115x30
Prijs	€ 25,50	37,50

MAGNETISCHE SPUITBUSHOUDER.



Order nr.	160730107
Orig. nr.	580J
Afmetingen (l x b x h)	mm 410x90x100
Prijs	€ 39,50

MAGNETISCHE HOUDER OM TE GEBRUIKEN BIJ EEN TENG TOOLS GEREEDSCHAPSWAGEN.



Order nr.	Orig. nr.	Afmetingen (l x b x h) mm	Prijs €
174600106	580K	230x92x134	48,50
174600205	580M	460x92x134	53,50
174600304	580N	640x92x134	62,50

SET OM COMPARTIMENTEN TE CREËREN VOOR DE LADES VAN DE TENG TOOLS TOP EN TUSSEN KOFFERS.

Bestaande uit:

- 2 latten van 570x40x3 mm
- 2 latten van 272x40x3 mm



Order nr.	122240104
Orig. nr.	TCDIVS
Afmetingen (l x b x h)	mm 570x40x3
Prijs	€ 20,50

SET OM COMPARTIMENTEN TE CREËREN VOOR DE LADES VAN DE TENG TOOLS GEREEDSCHAPSWAGENS.

Bestaande uit:

- 2 latten van 570x40x3 mm
- 2 latten van 375x40x3 mm



Order nr.	122250103
Orig. nr.	TCDIVL
Prijs	€ 20,50

OLIE- EN VETBESTENDIGE ANTISLIP RUBBERMAT.

Kan op maat worden gesneden, om op een gereedschapswagen te worden geplaatst of in de laden van gereedschapswagens en -koffers.



Order nr.	62460100
Orig. nr.	TCMAT
Afmetingen (l x b x h)	mm 2000x450x2
Prijs	€ 11,50

PVC OPBERGVAK MET ALUMINIUM HANDGREEP OM KLEIN MATERIAAL MEE TE NEMEN.

Voorzien van een rubbermat en beschermende rubberen voetjes onderaan. Kan in Teng Tools koffers worden geplaatst



Order nr.	117570101
Orig. nr.	TCA05
Afmetingen (l x b x h)	mm 476x202x80
Prijs	€ 25,50

PLAAT UIT ABS MET 8 KLEINE COMPARTIMENTEN VOOR PLAATSIJNG OP DE BOVENKANT VAN DE TENG TOOLS GEREEDSCHAPSWAGENS ALS BESCHERMING.



Order nr.	112540109
Orig. nr.	ABSTOP
Prijs	€ 16,50

BESCHERMINGSMAT UIT KUNSTSTOF MET MAGNETISCHE STRIPS.

Gebruikt ter bescherming van het koetswerk bij het herstellen van de wagen.



Order nr.	109480103
Orig. nr.	FC01
Afmetingen (l x b x h)	mm 1070x25x400
Prijs	€ 42,50

01 MACHINES

02 AUTO

03 WORKSHOP

04 EQUIPMENT

05 TOOLS



Om op de hoogte te
blijven kunt u alles volgen:



Manouk van Ooijen



Manoukjee



www.manoukvanooijen.nl

MANOUK '112

MANOUK VAN OOIJEN

Sponsored by



"Soms hebben we op het circuit erg weinig tijd om aan de motor te werken. Goed en het juiste gereedschap is dan van groot belang. Ik kijk erg uit naar een nieuw seizoen en ga strijden voor een top 10 plaats! Dit alles is mogelijk dankzij de support die ik krijg waaronder die van Teng Tools. Nieuw seizoen, here I come!"

Manouk van Ooijen, 25 jaar en coureur in het Nederlands Kampioenschap ProCup600. Opgegroeiend tussen de motoren was zij al vanaf jonge leeftijd te vinden op een brommertje. Ook was zij mee als ondersteuning en toeschouwer naar het NK met haar vader welke monteur was bij het team van haar neef. Altijd kriebelde het om zelf het circuit op te gaan. Tot haar 21e was zij alleen te vinden op de crossbaan maar in 2016 kreeg zij de kans dankzij Allard Kerkhoven om de eerste meters te maken op het circuit, en was zoals verwacht meteen verkocht. Dat smaakte naar meer. Sinds 2018 neemt zij deel aan wedstrijden en vanaf 2019 aan het Nederlands Kampioenschap ProCup600. Waar zij de het eerste jaar in het NK nog achter in het volle startveld, van altijd minimaal 40 rijders, te vinden. Maar aan het einde van 2019 scoorde ze met een 13e positie haar beste resultaat. Komend seizoen is het streven dan ook om richting de top 10 te gaan! Daarvoor wordt er gezocht naar de beste partners om dit doel te bereiken. De samenwerking met Teng Tools is dan ook niet verrassend. Manouk en het team om haar heen zijn dan ook happy met het gereedschap.



mm **1/4"**

35-DELIGE DOPPEN- EN BITSSET 1/4" IN TC TRAY.

Kenmerken:

- Ratel, elleboogstuk en bitshouder
- 2 Verlengstukken en 1 adaptor 3/8" - 1/4"
- Bitschroevendraaier

Order nr.	03490109		
Orig. nr.	TT1435		
Aantal stuks	35		
Doppen 1/4"	mm	4 - 5 - 5,5 - 6 - 7 - 8 - 9 - 10 - 11 - 12 - 13	
Doppen 1/4" lang	mm	6 - 7 - 8 - 9 - 10 - 12 - 13	
Bitsen 1/4" plat	mm	0,8x4 - 1,2x5	
Bitsen 1/4" PH		1 - 2	
Bitsen 1/4" PZ		1 - 2	
Bitsen 1/4" TPX		10 - 15 - 20	
Bitsen 1/4" Hex	mm	5 - 6	
Prijs	€	62,50	



mm **3/8"**

19-DELIGE 3/8" DOPPENSET IN TC TRAY.

Kenmerken:

- 13 korte doppen en ratel
- Adaptor 1/2"-3/8"
- Elleboogstuk en verlengstuk 75mm
- Bitshouder
- Schroevendraaier voor doppen 3/8"

Order nr.	03520103		
Orig. nr.	TT3819		
Aantal stuks	19		
Verlengstuk 3/8"	mm	75	
Doppen 3/8"	mm	8 - 9 - 10 - 11 - 12 - 13 - 14 - 15 - 16 - 17 - 18 - 19 - 22	
Ratels	inch	3/8	
Prijs	€	71,50	



mm **3/8"**

16-DELIGE SET VAN LANGE DOPPEN 3/8" 6-KANT IN TC TRAY.

Order nr.	144300100		
Orig. nr.	TT3816		
Doppen 3/8" lang	mm	7 - 8 - 9 - 10 - 11 - 12 - 13 - 14 - 15 - 16 - 17 - 18 - 19 - 20 - 21 - 22	
Prijs	€	43,50	



1/4" **3/8"**

SET VAN 32 AF DOPPEN 1/4" EN 3/8" 6-KANT IN TC TRAY.

Order nr.	68610104		
Orig. nr.	TTAF32		
Aantal stuks	32		
Doppen 1/4"	inch	3/16 - 7/32 - 1/4 - 9/32 - 5/16 - 11/32 - 3/8 - 7/16 - 1/2	
Doppen 1/4" lang	inch	3/16 - 7/32 - 1/4 - 9/32 - 5/16 - 11/32 - 3/8 - 7/16 - 1/2	
Doppen 3/8"	inch	3/8 - 7/16 - 1/2 - 9/16 - 5/8 - 11/16 - 3/4	
Doppen 3/8" lang	inch	3/8 - 7/16 - 1/2 - 9/16 - 5/8 - 11/16 - 3/4	
Prijs	€	43,50	



3/8" **1/4"**

30-DELIGE DOPBITSSET IN TC TRAY.

Kenmerken:

- 18 dopbitsen 1/4" en 3/8" TX en TPX
- 10 doppen 3/8" Etx
- 1 adaptor 3/8"-1/4"
- 1 verlengstuk 3/8" L.75mm

Order nr.	102140100		
Orig. nr.	TTTTX30		
Dopbits Torx 3/8"	TX	10 - 15 - 20 - 25 - 27 - 30 - 40 - 45 - 50	
Dopbits 3/8"	TPX	10 - 15 - 20 - 25 - 27 - 30 - 40 - 45 - 50	
Doppen 1/4" E		4 - 5 - 6 - 7 - 8	
Doppen 3/8" E		10 - 12 - 14 - 16 - 18	
Prijs	€	71,50	



1/4" **3/8"**

32-DELIGE DOPPENSET AF 1/4" EN 3/8" 12-KANT.

Kenmerken:

- 12-kant
- 7 korte doppen 3/8": 3/8" - 3/4"
- 7 lange doppen 3/8": 3/8" - 3/4"
- 9 korte doppen 1/4": 3/16" - 1/2"
- 9 lange doppen 1/4": 3/16" - 1/2"
- TC-tray

Order nr.	284680105		
Orig. nr.	TTAF3212		
Doppen 1/4"	inch	3/16 - 7/32 - 1/4 - 9/32 - 5/16 - 11/32 - 3/8 - 7/16 - 1/2	
Doppen 1/4" lang	inch	3/16 - 7/32 - 1/4 - 9/32 - 5/16 - 11/32 - 3/8 - 7/16 - 1/2	
Doppen 3/8"	inch	3/8 - 7/16 - 1/2 - 9/16 - 5/8 - 11/16 - 3/4	
Doppen 3/8" lang	inch	3/8 - 7/16 - 1/2 - 9/16 - 5/8 - 11/16 - 3/4	
Prijs	€	39,50	

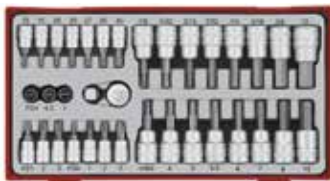

3/8" **1/4"**

35-DELIGE DOPBITSSET IN TC TRAY.

Kenmerken:

- Dopbitsen 1/4" en 3/8" Plat, Ph, Pz, Tx en Hex
- Een adaptor 3/8"-1/4" en 1/4"-3/8"

Order nr.	132150103		
Orig. nr.	TTBS35		
Dopbits Inbus 3/8"	mm	3 - 4 - 5 - 5,5 - 6 - 7 - 8 - 10 - 12	
Dopbits plat 1/4"	mm	4 - 4,5 - 7	
Dopbits Philips 1/4"	PH	0 - 1 - 2 - 3	
Dopbits Pozidriv 1/4"	PZ	1 - 2 - 3	
Dopbits Torx 1/4"	TX	10 - 15 - 20 - 25 - 27 - 30 - 40	
Dopbits Inbus 3/8"	inch	1/8 - 5/32 - 3/16 - 7/32 - 1/4 - 5/16 - 3/8	
Prijs	€	51,50	



mm **3/8"**

16-DELIGE DOPPENSET 3/8".

Kenmerken:

- 16 lange doppen 3/8" 12-kant 7 - 22 mm
- Satijn afwerking
- TC-tray

Order nr.	284660107		
Orig. nr.	TT381612		
Doppen 3/8" lang	mm	7 - 8 - 9 - 10 - 11 - 12 - 13 - 14 - 15 - 16 - 17 - 18 - 19 - 20 - 21 - 22	
Prijs	€	39,50	



mm **3/8"**

19-DELIGE 3/8" DOPPENSET.

Kenmerken:

- 13 korte doppen 12-kant 3/8" 8 - 22 mm
- Ratel 72-tands
- Bitshouder
- Elleboogstuk
- Verlengstuk 3
- T-baar adaptor 1/2"F x 3/8"M
- Schroevendraaier voor doppen 3/8"
- TC-tray

Order nr.	284650108		
Orig. nr.	TT381912		
Aantal stuks	19		
Doppen 3/8"	mm	8 - 9 - 10 - 11 - 12 - 13 - 14 - 15 - 16 - 17 - 18 - 19 - 22	
Ratels	inch	3/8	
Afmetingen (l x b x h)	mm	265x142x50	
Prijs	€	66,50	



1/4"

49-DELIGE BITSET MET RATEL.

Kenmerken:

- Ratel bit schroevendraaier
- Adaptor 1/4" x 1/4"
- Ratel adaptor 1/4" x 1/4"
- 27 bitsen lengte 25 mm
- 8 bitsen lengte 89 mm
- 11 doppen 1/4"

Order nr.	269910105		
Orig. nr.	TTMDQ49		
Aantal stuks	49		
Doppen 1/4"	mm	4 - 5 - 5,5 - 6 - 7 - 8 - 9 - 10 - 11 - 12 - 13	
Accessoires 1/4" aansluiting	1		
Bits 1/4" L 25 mm PH	PH1 - PH2 - PH3		
Bits 1/4" L 25 mm PZ	PZ1 - PZ2 - PZ3		
Bits 1/4" L 25 mm Plat	mm	3,5 - 5,5 - 8,0	
Bits 1/4" L 25 mm TX	10 - 15 - 20 - 25 - 30 - 40		
Bits 1/4" L 25 mm TPX	20 - 25 - 30		
Bits 1/4" L 25 mm HEX	mm	2 - 3 - 4 - 5 - 6	
Bits 1/4" L 25 mm ROB	1 - 2 - 3		
Bits 1/4" L 89 mm TX	10 - 20 - 25		
Bits 1/4" L 89 mm Plat	mm	4	
Bits 1/4" L 89 mm PH	PH1 - PH2		
Bits 1/4" L 89 mm PZ	PZ2		
Bits 1/4" L 89 mm HEX	mm	4	
Adaptor	inch	1/4" M : 1/4" hex	
Prijs	€	69,50	



1/4"

BITS- EN DOPPENSET 1/4" IN TC TRAY.

Kenmerken:

- 10 doppen 1/4" 6-kant
- 5 doppen 1/4" TX-E
- 45 bitsen 1/4" Plat, PH, PZ, HEX, ROB, TPX, TX, GR
- T-hendel bitschroevendraaier 1/4"
- Adaptor 1/4"

Order nr.	102140190		
Orig. nr.	TTTHQ62		
Doppen 1/4"	mm	5 - 5,5 - 6 - 7 - 8 - 9 - 10 - 11 - 12 - 13	
Doppen 1/4"	TX-E	4-5-6-7-8	
Adaptor Hex 1/4"	inch	1	
Bits 1/4" L 25 mm PH	1 - 2 - 3		
Bits 1/4" L 25 mm PZ	1 - 2 - 3		
Bits 1/4" L 25 mm Plat	mm	0,6x3,5 - 1,0x5,5 - 1,6x8	
Bits 1/4" L 25 mm TX	6 - 7 - 8 - 9 - 10 - 15 - 20 - 25 - 27 - 30 - 40		
Bits 1/4" L 25 mm TPX	10 - 15 - 20 - 25 - 27 - 30 - 40		
Bits 1/4" L 25 mm HEX	mm	2 - 3 - 4 - 5 - 6 - 8	
Bits 1/4" L 25 mm ROB	1 - 2 - 3		
Bits 1/4" L 25 mm GR	2		
Prijs	€	55,50	



1/4"

BITS- EN DOPPENSET 1/4" IN TC TRAY.

Kenmerken:

- 11 doppen 1/4" 6-kant 4 - 13 mm
- 63 bitsen 1/4" Plat, ROB, PZ, PH, TPX, TX, GR
- 1 adaptor 1/4"
- 1 bitshouder

Order nr.	102140180		
Orig. nr.	TTMDQ76		
Doppen 1/4"	mm	4 - 5 - 5,5 - 6 - 7 - 8 - 9 - 10 - 11 - 12 - 13	
Adaptor Hex 1/4"	inch	1	
Bits 1/4" L 25 mm PH	1-2-3		
Bits 1/4" L 25 mm PZ	1-2-3		
Bits 1/4" L 25 mm Plat	mm	0,6x3,5 - 0,6x4,5 - 0,8x4,0 - 0,8x5,5 - 1,0x5,5 - 1,2x6,5 - 1,6x8,0	
Bits 1/4" L 25 mm TX	6 - 7 - 8 - 9 - 10 - 15 - 20 - 25 - 27 - 30 - 40		
Bits 1/4" L 25 mm TPX	10 - 15 - 20 - 25 - 27 - 30 - 40		
Bits 1/4" L 25 mm HEX	mm	2-3-4-5-6-8	
Bits 1/4" L 25 mm ROB	1-2-3		
Bits 1/4" L 25 mm GR	2		
Prijs	€	54,50	



1/4"

BITS- EN DOPPENSET 1/4" IN TC TRAY.

Kenmerken:

- 11 doppen 1/4" 4 - 13 mm
- 63 bitsen 1/4" plat, HEX, PH, PZ, TPX, TX
- 1 ratel bitshouder
- Adaptor 1/4"
- Verlengstuk

Order nr.	102140170		
Orig. nr.	TTMDR84		
Adaptor Hex 1/4"	inch	1	
Doppen 1/4"	mm	14 - 5,5 - 6 - 7 - 8 - 9 - 10 - 11 - 12 - 13	
Flexibel verlengstuk	mm	150	
Bits 1/4" L 25 mm PH	1-2-3		
Bits 1/4" L 25 mm PZ	1-2-3		
Bits 1/4" L 25 mm Plat	mm	0,6x3,5 - 0,6x4,5 - 0,8x4,0 - 0,8x5,5 - 1,0x5,5 - 1,2x6,5 - 1,6x8,0	
Bits 1/4" L 25 mm TX	6-7-8-9-10-15-20-25-27-30-40		
Bits 1/4" L 25 mm TPX	10-15-20-25-27-30-40		
Bits 1/4" L 25 mm HEX	mm	2-3-4-5-6-8	
Bits 1/4" L 25 mm ROB	1-2-3		
Bits 1/4" L 25 mm GR	2		
Prijs	€	60,50	



64-DELIGE 1/4" RATEL BIT SCHROEVENDRAAIER-SET IN TC TRAY.

Kenmerken:

- Ratel bit schroevendraaier met plooibaar handvat
- 11 doppen 1/4"
- 52 bitsen

Order nr.	237720107		
Orig. nr.	TTMDRT64		
Aantal stuks	64		
Bitsen 1/4" plat	mm	0,6x3,5 - 0,6x4,5 - 0,8x4,0 - 0,8x5,0 - 0,8x5,5 - 1,0x5,5 - 1,2x6,5 - 1,2x7,0 - 1,6x8,0	
Bitsen 1/4" Philips	PH	PH1(x4) - PH2(x4) - PH3(x2)	
Bitsen 1/4" Pozidriv	PZ	PZ1 - PZ2x3 - PZ3x2	
Bitsen 1/4" Torx	TX	TX6 - TX7 - TX8 - TX9 - TX10 - TX15 - TX20(x3) - TX25(x3) - TX27 - TX30 - TX40	
Bitsen 1/4" Robertson	S1 - S2 - S3		
Bitsen 1/4" Hex	2 - 3 - 4(x3) - 5 - 6 - 8		
Doppen 1/4"	mm	4 - 5 - 5,5 - 6 - 7 - 8 - 9 - 10 - 11 - 12 - 13	
Adaptor	inch	1/4	
Prijs	€	53,50	



mm 1/4"

35-DELIGE DOPPENSET 1/4".

Kenmerken:

- 11 korte doppen 1/4" 12-kant 4 - 13 mm
- 6 lange doppen 1/4" 12-kant 6 - 13 mm
- 11 bits 1/4"
- Ratel 72-tands
- Bitschroevendraaier
- Bitshouder
- Elleboogstuk
- 2 verlengstukken 2" en 4"
- T-baar adaptor 3/8" F x 1/4" M
- TC tray

Order nr.	284640109		
Orig. nr.	TT143512		
Aantal stuks	35		
Doppen 1/4"	mm	4 - 5 - 5,5 - 6 - 7 - 8 - 9 - 10 - 11 - 12 - 13	
Doppen 1/4" lang	mm	6 - 7 - 8 - 10 - 12 - 13	
Ratels	inch	1/4	
Adaptor M/F	inch	3/8	
Bitsen 1/4" plat	mm	4 - 5 - 5	
Bitsen 1/4" Philips	PH	1 - 2	
Bitsen 1/4" Pozidriv	PZ	1 - 2	
Bitsen 1/4" Torx TPX	TPX	10 - 15 - 20	
Bitsen 1/4" Hex	mm	5 - 6	
Prijs	€	59,50	

41-DELIGE FLEXIBEL HANDGREEP SET MET 1/4" AANSLUITING IN TTX TRAY.

Kenmerken:

- Flexibel schroevendraaier 1/4"
- Flexibel magnetische bitshouder 1/4"
- 12 doppen 1/4" 4 - 13 mm
- Bitzen plat, PH, PZ, TX, en Hex



Order nr.	263040107	
Orig. nr.	TTXMD41N	
Aantal stuks	41	
Doppen 1/4"	mm	4 - 4,5 - 5 - 5,5 - 6 - 7 - 8 - 9 - 10 - 11 - 12 - 13
Bitzen 1/4" plat	mm	0,8x4,0 - 1,0x5,5 - 1,6x8,0
Bitzen 1/4" PH		0 - 1 - 2 - 3 - 4
Bitzen 1/4" PZ		0 - 1 - 2 - 3
Bitzen 1/4" Hex	mm	3 - 4 - 5 - 6 - 8 - 10
Bitzen 1/4" Torx	TX	8 - 10 - 15 - 20 - 25 - 27 - 30 - 40
Aansluiting	inch	1/4
Bitshouder magnetisch		1/4
Prijs	€	61,50

5-DELIGE SET VAN FLEX-BOUGIEDOPPEN 3/8" IN TTX TRAY.

Kenmerken:

- Met opening voor T-hendel
- Met T-baar



mm 3/8"

Order nr.	178801007	
Orig. nr.	TTXTB05	
Doppen 3/8"	mm	14 - 16 - 21
Handvat lengte	mm	520
Prijs	€	95,50

9-DELIGE EXTRA LANGE DOPPENSET IN TTX TRAY.

Kenmerken:

- Doppen 3/8"
- T-baar



mm 3/8"

Order nr.	178791109	
Orig. nr.	TTXTB09	
Doppen 3/8"	mm	8, 10, 12, 13, 14, 17, 19
T-baar	mm	300
Prijs	€	113,00

INFO

Hoe krijg ik mijn gereedschappen geordend

<https://www.vynckier.biz/gereedschap-in-trays>

1. Uw gereedschappen geordend

2. Het verschil tussen PS trays & EVA foam trays

3. TC, TTX, TTD of TTPS-tray?

4. Bevestigingsysteem

Uw gereedschappen geordend

Uw gereedschappen zijn op orde? Onze PS-trays, EVA-foam en EVA-foam trays geven u een overzichtelijke werktafel of gereedschapsvage!

Deze PS-trays en EVA-foam zijn beschikbaar in verschillende maten, afzonderlijk verkrijgbaar en passen dankzij ons click & fit systeem in al onze gereedschapsvagen. U stelt dus uw gereedschap naar keuze samen en lost ze makkelijk en snel vast in de kades van uw gereedschapsvagen.



Surf naar www.vynckier.biz/gereedschap-in-trays





mm $\frac{1}{2}$ "

18-DELIGE DOPPENSET 1/2" 12-KANT IN TC TRAY.

Kenmerken:

- 12 doppen 1/2" 12-kant gaande van 10 tot 24 mm
- 1 ratel 1/2"
- 2 verlengstukken 62,5 en 150 mm
- 1 adaptor 1/2"-3/8"
- 1 elleboogstuk

Order nr.	39180104		
Orig. nr.	TT1218		
Aantal stuks	17		
Type dop	12-kant		
Doppen 1/2"	mm	10 - 11 - 12 - 13 - 14 - 15 - 16 - 17 - 18 - 19 - 22 - 24	
Prijs	€	85,50	



mm $\frac{1}{2}$ "

18-DELIGE DOPPENSET 1/2" 6-KANT IN TC TRAY.

Kenmerken:

- 12 doppen 1/2" 6-kant gaande van 10 tot 24 mm
- 1 ratel 1/2"
- 2 verlengstukken 62,5 en 150 mm
- 1 adaptor 1/2"-3/8"
- 1 elleboogstuk

Order nr.	39180203		
Orig. nr.	TT12186		
Aantal stuks	17		
Type dop	6-kant		
Doppen 1/2"	mm	10 - 11 - 12 - 13 - 14 - 15 - 16 - 17 - 18 - 19 - 22 - 24	
Prijs	€	85,50	



mm $\frac{1}{2}$ "

5-DELIGE SET MET 1/2" ACCESSOIRES IN TC TRAY.

Kenmerken:

- 1 ratel 1/2"
- 2 verlengstukken L. 125 en 250 mm
- 1 elleboogstuk
- 1 adaptor 1/2"-3/8"

Order nr.	03570108		
Orig. nr.	TT1205		
Prijs	€	65,50	



mm $\frac{1}{2}$ "

11-DELIGE LANGE DOPPENSET 1/2" 12-KANT IN TC TRAY.

Kenmerken:

- 10 lange doppen
- 1 handvat 1/2" met flexibele aansluiting 250mm

Order nr.	122090103		
Orig. nr.	TT1211		
Doppen 1/2" lang	mm	10 - 11 - 12 - 13 - 14 - 15 - 16 - 17 - 18 - 19	
Prijs	€	69,50	



mm $\frac{1}{2}$ "

SET VAN 17 DOPPEN 12-KANT 1/2" VAN 10 TOT 32 MM IN TC TRAY.

Order nr.	03570207		
Orig. nr.	TT1217		
Aantal stuks	17		
Type dop	12-kant		
Doppen 1/2"	mm	10 - 11 - 12 - 13 - 14 - 15 - 16 - 17 - 18 - 19 - 20 - 21 - 22 - 24 - 27 - 30 - 32	
Prijs	€	49,50	



17-DELIGE SET ADAPTORS IN TC TRAY.

Kenmerken:

- Adaptors en adaptors M/F
- Bitshouder, bitshouder magnetisch en bitshouder met snelspankop

Order nr.	185800109		
Orig. nr.	TTADP17		
Adaptor M/F	inch	3/8x1/2 - 1/2x3/8 - 3/4x1/8 - 1/4x3/8 - 3/8x1/4 - 1/2x3/4 - 1x3/4	
Bitshouder magnetisch	1/4 50mm - 1/4 70mm		
Bitshouder met snelspankop	1/4 50mm		
Bitshouder	1/4		
Adaptor	3/8F x 1/4 bitsen - 1/4Mx1/4 hex - 3/8M met 1/4 hex - 1/4 6-kant naar 1/2 vierkant - 1/4 6-kant naar 1/4 vierkant - 1/4 6-kant naar 3/8 vierkant		
Prijs	€	61,50	



mm $\frac{1}{2}$ "

SET VAN 17 DOPPEN 1/2" 6-KANT VAN 10 TOT 32MM IN TC TRAY.

Order nr.	03570256		
Orig. nr.	TT12176		
Aantal stuks	17		
Type dop	6-kant		
Doppen 1/2" 6-kant	mm	10 - 11 - 12 - 13 - 14 - 15 - 16 - 17 - 18 - 19 - 20 - 21 - 22 - 24 - 27 - 30 - 32	
Prijs	€	49,50	



inch $\frac{1}{2}$ "

SET VAN 15 AF DOPPEN 1/2" 12-KANT VAN 3/8" TOT 1 1/4" IN TC TRAY.

Order nr.	03570306		
Orig. nr.	TT1215AF		
Aantal stuks	15		
Doppen 1/2" 12-kant	inch	3/8 - 7/16 - 1/2 - 9/16 - 5/8 - 11/16 - 3/4 - 13/16 - 7/8 - 15/16 - 1 - 1 1/16 - 1 1/8 - 1 3/16 - 1 1/4	
Prijs	€	49,50	





mm 1/2"

16-DELIGE LANGE DOPBITSSET IN TC TRAY.

Kenmerken:

- Type 1/2"
- HEX 55 mm, 100 mm, 115 mm

Order nr.	237660105 ⓘ		
Orig. nr.	TTHEX16		
Dopbits Inbus 100 mm	mm	5 - 6 - 10 - 12 - 14 - 17	
Dopbits Inbus 55 mm	mm	5 - 6 - 7 - 8 - 9 - 10 - 12 - 14 - 17	
Dopbits Inbus 115 mm	mm	8	
Prijs	€	62,50	



mm 1/2"

20-DELIGE KORTE EN LANGE HEX BITSSET MET AANSLUITING HEX 10 MM EN 12 MM IN TC TRAY.

Kenmerken:

- 1 hex-schroevendraaier
- 1 dopbitshouder 1/2" - 10 mm
- 1 dopbitshouder 1/2" - 12 mm

Order nr.	68850106 ⓘ		
Orig. nr.	TTHEX23		
Bits 10mm, L 40mm	mm	5 - 6 - 7 - 8 - 9 - 10	
Bits 12mm, L 40mm	mm	12 - 14 - 17 - 19	
Bits 10mm, L 75mm	mm	5 - 6 - 7 - 8 - 9 - 10	
Bits 12mm, L 75mm	mm	12 - 14 - 17 - 19	
Adaptor 1/2"	mm	10 - 12	
Schroevendraaier Hex	mm	2	
Prijs	€	52,50	



1/2"

18-DELIGE LANGE DOPBITSSET IN TC TRAY.

Kenmerken:

- TX 55 mm
- TX 100 mm

Order nr.	231890104 ⓘ		
Orig. nr.	TTTX18		
Dopbits TX 55mm		TX20 - TX25 - TX27 - TX30 - TX40 - TX45 - TX50 - TX55 - TX60	
Dopbits TX 100mm		TX20 - TX25 - TX27 - TX30 - TX40 - TX45 - TX50 - TX55 - TX60	
Prijs	€	65,50	



1/2"

SET VAN 20 KORTE EN LANGE BITSEN TX MET AANSLUITING HEX 10 MM EN 12 MM IN TC TRAY.

Order nr.	68860105 ⓘ		
Orig. nr.	TTTX23		
Schroevendraaier Hex	mm	2	
Bits 10mm, L 40mm TX		20 - 25 - 27 - 30 - 40 - 45 - 50 - 55	
Bits 12mm, L 40mm TX		60 - 70	
Bits 10mm, L 75mm TX		20 - 25 - 27 - 30 - 40 - 45 - 50 - 55	
Bits 12mm, L 75mm TX		60 - 70	
Dopbits houder 1/2"	mm	10 - 12	
Prijs	€	48,50	



1/2"

15-DELIGE DOPPENSET IN TC TRAY.

Kenmerken:

- 1/2" RIB
- 1/2" SPL

Order nr.	143880102 ⓘ		
Orig. nr.	TTRS15		
Dopbits RIB 1/2"	mm	4 - 5 - 6 - 8 - 10 - 11 - 12 - 13	
Dopbits Spline 1/2"	mm	5 - 6 - 8 - 10 - 12 - 14 - 16	
Prijs	€	77,50	



1/2"

15-DELIGE DOPBITSSET 1/2" IN TC TRAY.

Kenmerken:

- TX20 - 60
- Hex 5 - 12 mm

Order nr.	118890102 ⓘ		
Orig. nr.	TTTXH15		
Aantal stuks	15		
Dopbits Torx 1/2"	TX	20 - 25 - 27 - 30 - 40 - 45 - 50 - 55 - 60	
Dopbits Inbus 1/2"	mm	5 - 6 - 7 - 8 - 10 - 12	
Prijs	€	74,50	

13-DELIGE VERLENGSTUKKEN SET IN TTX TRAY.

Kenmerken:

- 6 verlengstukken 1/4", 3/8" en 1/2"
- 3 elleboogstukjes 1/4", 3/8" en 1/2"
- 1 adaptor 3/8"-1/4"
- 1 T-handvat
- 2 mini-schroevendraaiers Hex 2.0 en 2.5mm
- Het T-handvat dient als handgreep op het korte verlengstuk. Met het korte en lange verlengstuk kan een Thendel worden gemaakt



Order nr.	68870104 ⓘ		
Orig. nr.	TTXEXT13		
Verlengstukken 1/4"	mm	150 - 300	
Verlengstuk 3/8"	mm	75 - 500	
Verlengstukken 1/2"	mm	75 - 500	
Prijs	€	94,50	



SET VAN 14 DOPPEN 3/4" 6-KANT VAN 19 TOT 50MM IN TTX TRAY.



3/4"

Order nr.	101540102 ⓘ		
Orig. nr.	TTX3414		
Doppen 3/4" 6-kant	mm	19 · 21 · 22 · 24 · 27 · 30 · 32 · 33 · 34 · 36 · 38 · 41 · 46 · 50	
Prijs	€	133,00	

SET VAN 14 DOPPEN 3/4" 12-KANT VAN 7/8" TOT 1 7/8" IN TTX TRAY.



3/4"

Order nr.	101540201 ⓘ		
Orig. nr.	TTX34AF		
Doppen 3/4"	inch	7/8 · 15/16 · 1 · 1 1/16 · 1 1/8 · 1 3/16 · 1 1/4 · 1 5/16 · 1 3/8 · 1 7/16 · 1 1/2 · 1 5/8 · 1 3/4 · 1 7/8	
Prijs	€	127,00	

4-DELIJE 3/4" RATELSET IN TTX TRAY.

Kenmerken:

- 1 ratel 3/4" 40-tands
- 1 vaste T-hendel 3/4"
- 2 verlengstukken 3/4" L. 200 en 400 mm



3/4"

Order nr.	101530103 ⓘ		
Orig. nr.	TTX3404		
Prijs	€	175,00	

INFO

Bekijk het volledige en
up-to-date aanbod

Surf naar
www.vynckier.biz/gereedschap-in-trays-ps





1/2"

7-DELIGE SLAGDOPACCESSOIRESSET 1/2" IN TC TRAY.

Kenmerken:

- 3 verlengstukken
- Universele adaptor 1/2"
- 3 adaptors

Order nr.	132460106		
Orig. nr.	TT9207		
Verlengstukken	mm	75 - 125 - 250	
Universele koppeling	inch	1/2	
Adaptors	inch	1/2-3/4 - 3/8-1/2 - 1/2-3/8	
Prijs	€	69,50	



1/2"

7-DELIGE SLAGDOPACCESSOIRES 1/2" ANSI STANDAARD IN TC TRAY.

Kenmerken:

- 3 verlengstukken
- Universele adaptor 1/2"
- 3 adaptors

Order nr.	160680104		
Orig. nr.	TT9207A		
Verlengstukken 1/2"	mm	75 - 125 - 250	
Mechanisme twin hammer		Nee	
Adaptor M/F	inch	1/2-3/8 - 3/4-1/2 - 3/8-1/2	
Prijs	€	77,50	



mm 3/8" 1/4"

24-DELIGE KORTE EN LANGE 1/4" EN 3/8" SLAGDOPPENSET VAN 6 TOT 19MM IN TC TRAY.

Kenmerken:

- 5 korte slagdoppen 1/4"
- 9 korte en lange slagdoppen 3/8"
- 1 adaptor 3/8"-1/4"

Order nr.	132470105		
Orig. nr.	TT9024		
Doppen 3/8"	mm	8 - 10 - 11 - 12 - 13 - 14 - 15 - 16 - 17 - 19	
Doppen 1/4"	mm	6 - 7 - 8 - 10 - 13	
Doppen 3/8" lang	mm	8 - 10 - 11 - 12 - 13 - 14 - 15 - 16 - 17 - 19	
Adaptor	inch	3/8 - 1/4	
Prijs	€	71,50	



mm 1/2"

16-DELIGE KORTE EN LANGE SLAGDOPPEN 1/2".

Kenmerken:

- 16 lange en korte slagdoppen 1/2" gaande van 13 tot 24 mm
- TC-tray

Order nr.	68800200		
Orig. nr.	TT9116N		
Doppen 1/2" 6-kant	mm	13 - 15 - 16 - 17 - 18 - 19 - 22 - 24	
Doppen 1/2" 6-kant lang	mm	13 - 15 - 16 - 17 - 18 - 19 - 22 - 24	
Prijs	€	86,50	



1/2"

20-DELIGE KORTE EN LANGE SLAGDOPPEN 1/2".

Kenmerken:

- 16 korte en lange slagdoppen 1/2" gaande van 13 tot 24 mm
- 2 vasthoudpinnen
- 2 O-ringen
- TC-tray

Order nr.	143840206		
Orig. nr.	TT9120DN		
Doppen 1/2" 6-kant	mm	13 - 15 - 16 - 17 - 18 - 19 - 22 - 24	
Doppen 1/2" 6-kant lang	mm	13 - 15 - 16 - 17 - 18 - 19 - 22 - 24	
O-ringen	mm	20 x 3 - 24 x 3	
Prijs	€	108,00	



NEW

1/2"

12-DELIGE KORTE EN LANGE SLAGDOPPEN 1/2".

Kenmerken:

- 7 Korte slagdoppen 19 - 32 mm
- 5 Lange slagdoppen 19 - 27 mm
- O-ring 25 x 3 mm
- Vasthoudpin 24 x 4 mm
- TC-tray

Order nr.	122390572		
Orig. nr.	TT9212		
Doppen 1/2"	mm	19 - 21 - 22 - 24 - 27 - 30 - 32	
Doppen 1/2" lang	mm	19 - 21 - 22 - 24 - 27	
Vasthoudpinnen	mm	24 x 4	
O-ringen	mm	25 x 3	
Prijs	€	86,50	



3/8" 1/2"

15-DELIGE HEX SLAGDOPPEN HEX IN TC TRAY.

Kenmerken:

- 1/2" Hex 5 - 19 mm
- 3/8" Hex 4 - 12 mm

Order nr.	151410107		
Orig. nr.	TT9015HX		
Dopbits Inbus 1/2"	mm	5 - 6 - 8 - 10 - 12 - 14 - 17 - 19	
Dopbits Inbus 3/8"	mm	4 - 5 - 6 - 7 - 8 - 10 - 12	
Prijs	€	129,00	

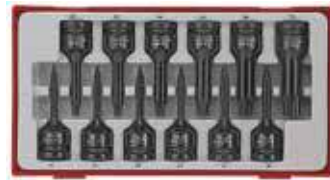

1/2"

12-DELIGE SLAGDOPBITSENSET 1/2" VAN TX10 TOT TX70.

Kenmerken:

- Chroom-molybdenum
- TC-tray

Order nr.	128130101		
Orig. nr.	TT9212TX		
Impactbitsen	TX	10 - 15 - 20 - 25 - 27 - 30 - 40 - 45 - 50 - 55 - 60 - 70	
Prijs	€	120,00	

**15-DELIGE SLAGDOPPENSET 3/4" IN TTX TRAY.****Kenmerken:**

- 3/4" Kort 19 - 36 mm
- 3/4" lang 19 - 36 mm



3/4"

Order nr.	122080104		
Orig. nr.	TTX9415		
Slagdoppen 3/4"	mm	19 - 24 - 27 - 28 - 30 - 32 - 34 - 36	
Slagdoppen lang 3/4"	mm	19 - 24 - 27 - 30 - 32 - 33 - 36	
Prijs	€	209,00	

16-DELIGE SLAGDOPPENSET VAN 19 TOT 38MM EN ACCESSOIRES IN TTD TRAY.**Kenmerken:**

- 9 korte slagdoppen 3/4"
- 1 verlengstuk
- 3 vasthoudpinnen
- 3 o-ringen



3/4"

Order nr.	160690103		
Orig. nr.	TTD9416		
Doppen 3/4" 6-kant	mm	19 - 24 - 27 - 30 - 32 - 33 - 34 - 36 - 38	
Verlengstuk	mm	175	
Vasthoudpinnen	mm	4x37 (x2)	
O-ringen	mm	38x3,5 (x3)	
Prijs	€	143,00	

IMPACT GEREEDSCHAPPENSET IN TC-TRAY.

Een complete set voor het verwijderen van hardnekkige bevestigingen.

Kenmerken:

- Impact bitshouder 1/4" links- rechts
- Draadeinduithalers set 1 - 2 - 3
- 3 impact doppen 6 kant 1/4"
- 11 impact bitsen 50mm
- Impact bit adaptor

NEW

1/4"

Order nr.	112390110		
Orig. nr.	TTID19		
Aantal stuks	19		
Impact doppen 1/4"	mm	8 - 10 - 13	
Impact bitshouder	inch	1/4	
Impactbits Phillips	PH	PH2 - PH3	
Impactbits Pozidriv	PZ	PZ2 - PZ3	
Impactbits Torx	TX	TX25 - TX30 - TX40	
Impactbits Hex	mm	3 - 4 - 5 - 6	
Impact adaptor	1/4"Hex x 1/4"M		
Prijs	€	38,50	

20-DELIGE SLAGSCHROEVENDRAAIER EN SLAGBITSENSET IN TC TRAY.**Kenmerken:**

- 1 slagschroevendraaier 1/2"
- Bitshouder 1/2"-5/16"
- Adaptor 3/8"M-5/16"Hex
- 17 slagbitsen L.36mm



1/2"

Order nr.	102100104		
Orig. nr.	TTID20		
Impactbits Plat	mm	6 - 8 - 10 - 12	
Impactbits Phillips	PH	1 - 2 - 3 - 4	
Impactbits Hex	mm	4 - 5 - 6 - 8	
Impactbits Torx	TX	30 - 40 - 45 - 50 - 55	
Adaptor	inch	3/8 - 5/16	
Prijs	€	35,50	



► NEW

48-DELIGE DOPPENSET 1/4" DRIVE.

Kenmerken:

- Bitsen 25 mm en 89 mm
- Doppen 6-kant 1/4" 5 - 13 mm
- Verlengstuk 3"
- Ratel

Order nr.	122390570
Orig. nr.	TT1448
Aantal stuks	18
Doppen 1/4"	mm 5 - 5,5 - 6 - 7 - 8 - 9 - 10 - 11 - 12 - 13
Ratels	inch 1/4
Bits 1/4" L 25 mm Plat	mm 0,6x3,5 - 1,0x5,5 - 1,6x8,0
Bits 1/4" L 25 mm PH	1 - 2 - 3
Bits 1/4" L 25 mm PZ	1 - 2 - 3
Bits 1/4" L 25 mm HEX	mm 2 - 3 - 4 - 5 - 6 - 8
Bits 1/4" L 25 mm TX	10 - 15 - 20 - 25 - 30 - 40
Bits 1/4" L 25 mm TPX	20 - 25 - 30
Bits 1/4" L 25 mm ROB	1 - 2 - 3
Bits 1/4" L 89 mm Plat	mm 0,6x3,5 - 1,0x5,5 - 1,6x8,0
Bits 1/4" L 89 mm PH	1 - 2
Bits 1/4" L 89 mm PZ	1 - 2
Bits 1/4" L 89 mm TX	10 - 20 - 25
Prijs	€ 53,50



12-DELIGE LANGE BITS EN HANDVAT SET IN TC TRAY.

Kenmerken:

- 11 lange dubbelzijdige bitsen Plat, PH en PZ
- Een ergonomisch handvat

Order nr.	128650108
Orig. nr.	TTMD12D
Maat PZ	1 - 2
Lemmet TX	10x15 - 20x25 - 30x40
Maat Hex	mm 3 met balkkop, 4 met balkkop, 5 met balkkop, 6 met balkkop
Maat TX	10 - 15 - 20 - 25 - 30 - 40
Prijs	€ 42,50



39-DELIGE 1/4" SCHROEVENDRAAIER EN BITSSET IN TC TRAY.

Kenmerken:

- 1 moment schroevendraaier 1/4" (nauwkeurigheid +/- 6%)
- 1 verlengstuk L. 100mm en 1 bitshouder 1/4"
- 36 verschillende bitsen

Order nr.	122500101
Orig. nr.	TTSD39
Momentschroevendraaier 1/4" Hex voor	Nm 1 - 5
Bitsen 1/4" plat	mm 0,5x3 - 0,6x4,5 - 0,8x5,5 - 1,2x6,5
Bitsen 1/4" PH	0 - 1 - 2 - 3
Bitsen 1/4" Pozidriv	PZ 0 - 1 - 2 - 3
Bitsen 1/4" Torx	TX 8 - 9 - 10 - 15 - 20 - 25 - 27 - 30 - 40
Bitsen 1/4" Torx TPX	TPX 10 - 15 - 20 - 30 - 40
Bitsen 1/4" Robertson	0 - 1 - 2 - 3
Bitsen 1/4" GR	2(x2)
Bitsen 1/4" Hex	mm 2 - 3 - 4 - 5 - 6
Prijs	€ 116,00



► NEW

38-DELIGE 1/4" SCHROEVENDRAAIER- EN BITSSET.

Kenmerken:

- 1 momentschroevendraaier 1 - 5Nm
- 1 adaptor 1/4"M x 1/4"Hex
- 36 bits lengte 25 mm: Plat, PH, PZ, TX, TPX, Hex, Rob, GR

Order nr.	122390574
Orig. nr.	TTSD38
Aantal stuks	38
Adaptor	1/4
Bits 1/4" L 25 mm Plat	mm 3 x 0,5 - 4,5x0,6 - 5,5x0,8 - 6,5x1,2
Bits 1/4" L 25 mm PH	0 - 1 - 2 - 3
Bits 1/4" L 25 mm PZ	0 - 1 - 2 - 3
Bits 1/4" L 25 mm HEX	mm 2 - 3 - 4 - 5 - 6
Bits 1/4" L 25 mm TX	8 - 9 - 10 - 15 - 20 - 25 - 27 - 30 - 40
Bits 1/4" L 25 mm TPX	10 - 15 - 20 - 30 - 40
Bits 1/4" L 25 mm ROB	1 - 2 - 3
Bits 1/4" L 25 mm GR	2 (x2)
Prijs	€ 80,50



74-DELIGE BITSSET MET RATEL IN TC TRAY.

Kenmerken:

- Ratel bit schroevendraaier
- Flexibel verlengstuk 150 mm
- Verlengstuk 100 mm
- 1/4" x 1/4" hex mannelijk adaptor
- 1/4" x 1/4" hex vrouwelijk adaptor
- 69 bitsen

Order nr.	144030103
Orig. nr.	TTMD74
Bitsen 1/4" plat	mm 0,6x3,5 - 0,6x4,5 - 0,8x5,5 - 1x5,5 - 1,2x5 - 1,2x6,5 - 1,4x7 - 1,6x8
Bitsen 1/4" Philips	PH 1(x4) - 2(x7) - 3
Bitsen 1/4" Pozidriv	PZ 1 (x4) - 2(x7) - 3
Bitsen 1/4" Torx	TX 6 - 7 - 8 - 9 - 10 - 15 - 20(x3) - 27 - 30 - 40
Bitsen 1/4" Hex	mm 2 - 3 - 4 - 5 - 6 - 8
Bitsen 1/4" GR	2(x3)
Bitsen 1/4" Torx TPX	TPX 10 - 15 - 20(x2) - 25(x2) - 27 - 30 - 40
Bitsen 1/4" Square	1 - 2 - 3
Prijs	€ 49,50



38-DELIGE BITSSET IN TC TRAY

Kenmerken:

- 27 korte bitsen 25 mm PH, PZ, Plat, TX, TPX, HEX, ROB
- 9 lange bitsen 89 mm TX, Plat, PZ, PH
- 2 bitshouders 147 mm en 183 mm

Order nr.	102140160
Orig. nr.	TTMDQ38
Bits 1/4" L 25 mm PH	1-2-3
Bits 1/4" L 25 mm PZ	1-2-3
Bits 1/4" L 25 mm Plat	mm 0,6x3,5 - 1,0x5,5 - 1,6x8,0
Bits 1/4" L 25 mm TX	10-15-20-25-30-40
Bits 1/4" L 25 mm TPX	20-25-30
Bits 1/4" L 25 mm HEX	mm 2-3-4-5-6-8
Bits 1/4" L 25 mm ROB	1-2-3
Bits 1/4" L 89 mm TX	10-20-25
Bits 1/4" L 89 mm PZ	1-2
Bits 1/4" L 89 mm PH	1-2
Bits 1/4" L 89 mm Plat	mm 0,5x3,0 - 0,8x4,0
Prijs	€ 49,50



1/4"

49-DELIGE BITSSET MET RATEL.

Kenmerken:

- Ratel bit schroevendraaier
- Adaptor 1/4" x 1/4"
- Ratel adaptor f/m 1/4" x 1/4"
- 27 bitsen lengte 25 mm
- 8 bitsen lengte 89 mm
- 11 doppen 1/4"

Order nr.	269910105		
Orig. nr.	TTMDQ49		
Accessoires 1/4" aansluiting	1		
Doppen 1/4"	mm	4 - 5 - 5,5 - 6 - 7 - 8 - 9 - 10 - 11 - 12 - 13	
Bits 1/4" L 25 mm PH		PH1 - PH2 - PH3	
Bits 1/4" L 25 mm PZ		PZ1 - PZ2 - PZ3	
Bits 1/4" L 25 mm Plat	mm	3,5 - 5,5 - 8,0	
Bits 1/4" L 25 mm TX		10 - 15 - 20 - 25 - 30 - 40	
Bits 1/4" L 25 mm TPX		20 - 25 - 30	
Bits 1/4" L 25 mm HEX	mm	2 - 3 - 4 - 5 - 6	
Bits 1/4" L 25 mm ROB		1 - 2 - 3	
Bits 1/4" L 89 mm TX		10 - 20 - 25	
Bits 1/4" L 89 mm Plat	mm	4	
Bits 1/4" L 89 mm PH		PH1 - PH2	
Bits 1/4" L 89 mm PZ		PZ2	
Bits 1/4" L 89 mm HEX	mm	4	
Adaptor	inch	1/4" M : 1/4" hex	
Prijs	€	69,50	



1/4"

BITS- EN DOPPENSET 1/4" IN TC TRAY.

Kenmerken:

- 11 doppen 1/4" 6-kant 4 - 13 mm
- 63 bitsen 1/4" Plat, ROB, PZ, PH, TPX, TX, GR
- 1 adaptor 1/4"
- 1 bitshouder

Order nr.	102140180		
Orig. nr.	TTMDQ76		
Adaptor Hex 1/4"	inch	1	
Doppen 1/4"	mm	4 - 5 - 5,5 - 6 - 7 - 8 - 9 - 10 - 11 - 12 - 13	
Bits 1/4" L 25 mm PH		1-2-3	
Bits 1/4" L 25 mm PZ		1-2-3	
Bits 1/4" L 25 mm Plat	mm	0,6x3,5 - 0,6x4,5 - 0,8x4,0 - 0,8x5,5 - 1,0x5,5 - 1,2x6,5 - 1,6x8,0	
Bits 1/4" L 25 mm TX		6 - 7 - 8 - 9 - 10 - 15 - 20 - 25 - 27 - 30 - 40	
Bits 1/4" L 25 mm TPX		10 - 15 - 20 - 25 - 27 - 30 - 40	
Bits 1/4" L 25 mm HEX	mm	2-3-4-5-6-8	
Bits 1/4" L 25 mm ROB		1-2-3	
Bits 1/4" L 25 mm GR		2	
Prijs	€	54,50	



1/4"

53-DELIGE IMPACT BITSSET

Impact:

- Speciaal ontworpen voor gebruik in combinatie met pneumatisch gereedschap
- DIN of ANSI standaard

Kenmerken:

- Impact bitsen 1/4" 30mm, 50mm en 89mm
- ROB, TX, GR, HEX, PZ en PH
- 4 impact dopbitsen 65mm
- 2 bitshouders 60 mm

Order nr.	102140150		
Orig. nr.	TTBS53		
Impactbits Phillips	PH	1-2-3	
Impactbits Pozidriv	PZ	1-2-3	
Impactbits Rob	ROB	1-2	
Impactbits Hex	mm	3-4-5-6	
Impactbits Torx	TX	10-15-20-25-27-30-40	
Impactbits GR	GR	2	
Impactbits Rob 50mm	ROB	2-3	
Impactbits Torx 50mm	TX	10-15-20-25-27-30-40	
Impactbits GR 50mm	GR	2	
Impactbits Hex 50mm	mm	3-4-5-6	
Impactbits Pozidriv 89mm	PZ	2	
Impactbits Phillips 89mm	PH	2	
Impactbits Torx 89mm	TX	20-25-30	
Slagdopbits	mm	1/4"-8-10-13	
Prijs	€	82,50	



mm 1/4"

64-DELIGE 1/4" RATEL BIT SCHROEVENDRAAIERSET IN TC TRAY.

Kenmerken:

- Ratel bit schroevendraaier met plooibaar handvat
- 11 doppen 1/4"
- 52 bitsen

Order nr.	237720107		
Orig. nr.	TTMDRT64		
Bitsen 1/4" plat	mm	0,6x3,5 - 0,6x4,5 - 0,8x4,0 - 0,8x5,0 - 0,8x5,5 - 1,0x5,5 - 1,2x6,5 - 1,2x7,0 - 1,6x8,0	
Bitsen 1/4" Philips	PH	PH1(x4) - PH2(x4) - PH3(x2)	
Bitsen 1/4" Pozidriv	PZ	PZ1 - PZ2x3 - PZ3x2	
Bitsen 1/4" Torx	TX	TX6 - TX7 - TX8 - TX9 - TX10 - TX15 - TX20(x3) - TX25(x3) - TX27 - TX30 - TX40	
Bitsen 1/4" Robertson		S1 - S2 - S3	
Bitsen 1/4" Hex		2 - 3 - 4(x3) - 5 - 6 - 8	
Doppen 1/4"	mm	4 - 5 - 5,5 - 6 - 7 - 8 - 9 - 10 - 11 - 12 - 13	
Adaptor	inch	1/4	
Prijs	€	53,50	



1/4"

BITS- EN DOPPENSET 1/4" IN TC TRAY.

Kenmerken:

- 11 doppen 1/4" 4 - 13 mm
- 63 bitsen 1/4" plat, HEX, PH, PZ, TPX, TX
- 1 ratel bitshouders
- Adaptor 1/4"
- Verlengstuk

Order nr.	102140170		
Orig. nr.	TTMDR84		
Adaptor Hex 1/4"	inch	1	
Doppen 1/4"	mm	4 - 5 - 5,5 - 6 - 7 - 8 - 9 - 10 - 11 - 12 - 13	
Flexibel verlengstuk	mm	150	
Bits 1/4" L 25 mm PH		1-2-3	
Bits 1/4" L 25 mm PZ		1-2-3	
Bits 1/4" L 25 mm Plat	mm	0,6x3,5 - 0,6x4,5 - 0,8x4,0 - 0,8x5,5 - 1,0x5,5 - 1,2x6,5 - 1,6x8,0	
Bits 1/4" L 25 mm TX		6-7-8-9-10-15-20-25-27-30-40	
Bits 1/4" L 25 mm TPX		10-15-20-25-27-30-40	
Bits 1/4" L 25 mm HEX	mm	2-3-4-5-6-8	
Bits 1/4" L 25 mm ROB		1-2-3	
Bits 1/4" L 25 mm GR		2	
Prijs	€	60,50	



1/4"

BITS- EN DOPPENSET 1/4" IN TC TRAY.

Kenmerken:

- 10 doppen 1/4" 6-kant
- 5 doppen 1/4" TX-E
- 45 bitsen 1/4" Plat, PH, PZ, HEX, ROB, TPX, TX, GR
- T-hendel bitschroevendraaier 1/4"
- Adaptor 1/4"

Order nr.	102140190		
Orig. nr.	TTTHQ62		
Adaptor Hex 1/4"	inch	1	
Doppen 1/4"	mm	5 - 5,5 - 6 - 7 - 8 - 9 - 10 - 11 - 12 - 13	
Doppen 1/4"	TX-E	4-5-6-7-8	
Bits 1/4" L 25 mm PH		1 - 2 - 3	
Bits 1/4" L 25 mm PZ		1 - 2 - 3	
Bits 1/4" L 25 mm Plat	mm	0,6x3,5 - 1,0x5,5 - 1,6x8	
Bits 1/4" L 25 mm TX		6 - 7 - 8 - 9 - 10 - 15 - 20 - 25 - 27 - 30 - 40	
Bits 1/4" L 25 mm TPX		10 - 15 - 20 - 25 - 27 - 30 - 40	
Bits 1/4" L 25 mm HEX	mm	2 - 3 - 4 - 5 - 6 - 8	
Bits 1/4" L 25 mm ROB		1 - 2 - 3	
Bits 1/4" L 25 mm GR		2	
Prijs	€	55,50	



DOPPENSET 1/4" 15-DELIG.

Inhoud:

- 7 doppen 5,5 - 13 mm
- 5 bits lengte 25 mm plat, PH, Hex
- Ratel 1/4"
- Verlengstuk 2"
- Adaptor 1/4" M x 1/4" Hex

Tip: Te combineren met 3 andere TJ dozen, om in de TC-tray TTTJ04 op te bergen

Order nr.	122390587		
Orig. nr.	TJ1415		
Doppen 1/4"	mm	5,5 - 6 - 7 - 8 - 10 - 12 - 13	
Ratels	inch	1/4	
Adaptor	1/4		
Verlengstukken 1/4"	2		
Bits 1/4" L 25 mm Plat	mm	1,0x5,5	
Bits 1/4" L 25 mm PH		1 - 2	
Bits 1/4" L 25 mm HEX	mm	4 - 5	
Prijs	€	37,50	



DOPPENSET 1/4" 19-DELIG.

Inhoud:

- 6 doppen 8 - 13 mm
- 10 Bits plat, PH, PZ, Hex
- Bits ratel 1/4"
- Magnetische bitshouder 50 mm
- Adaptor 1/4" M x 1/4" Hex

Tip: Te combineren met 3 andere TJ dozen, om in de TC-tray TTTJ04 op te bergen

Order nr.	122390588		
Orig. nr.	TJ1419		
Doppen 1/4"	mm	8 - 9 - 10 - 11 - 12 - 13	
Bitshouder magnetisch		50 mm	
Adaptor	1/4" M x 1/4" Hex		
Ratel-bitsschroeven-draaier	1/4"		
Bits 1/4" L 25 mm Plat	mm	0,6x4,5 - 0,8x5,5 - 1,2x6,5	
Bits 1/4" L 25 mm PH		1 - 2	
Bits 1/4" L 25 mm PZ		1 - 2	
Bits 1/4" L 25 mm HEX	mm	4 - 5 - 6	
Prijs	€	33,50	



DOPPEN- EN BITS-SET 1/4" 20-DELIG.

Inhoud:

- 7 doppen 5,5 - 13 mm
- 10 Bitsen plat, PH, PZ, TX
- Bits ratel 1/4"
- Magnetische bitshouder 50 mm
- Adaptor 1/4" M x 1/4" Hex

Tip: Te combineren met 3 andere TJ dozen, om in de TC-tray TTTJ04 op te bergen

Order nr.	122390590		
Orig. nr.	TJ1420		
Doppen 1/4"	mm	5,5 - 6 - 7 - 8 - 9 - 10 - 13	
Ratels	inch	1/4	
Bitshouder magnetisch		50 mm	
Adaptor	1/4		
Bits 1/4" L 25 mm Plat	mm	0,6x4,5 - 0,8x5,5 - 1,2x6,5	
Bits 1/4" L 25 mm PH		1 - 2	
Bits 1/4" L 25 mm PZ		1 - 2	
Bits 1/4" L 25 mm TX		10 - 15 - 20	
Prijs	€	34,50	



5-DELIGE SET SLAGMOERANZETTERS.

Kenmerken :

- 1/4" Hex Drive
- Lengte 65 mm

Tip: Te combineren met 3 andere TJ dozen, om in de TC-tray TTTJ04 op te bergen

Order nr.	122390591		
Orig. nr.	TJNS05		
Maat	mm	1/4" - 7 - 8 - 10 - 13	
Prijs	€	25,50	



SLAGBITSSET 1/4" 29-DELIG.

Inhoud:

- 27 bits plat, PH, PZ, TX, TPX, Hex en Robx
- Bitsratel 1/4"
- Magnetische bitshouder 50 mm

Tip: Te combineren met 3 andere TJ dozen, om in de TC-tray TTTJ04 op te bergen

Order nr.	122390592		
Orig. nr.	TJ1429		
Ratels	inch	1/4	
Bitshouder magnetisch		50 mm	
Bits 1/4" L 25 mm Plat	mm	0,6x3,5 - 1,0x5,5 - 1,6x8,0	
Bits 1/4" L 25 mm PH		1 - 2 - 3	
Bits 1/4" L 25 mm PZ		1 - 2 - 3	
Bits 1/4" L 25 mm HEX	mm	2 - 3 - 4 - 5 - 6 - 8	
Bits 1/4" L 25 mm TX		15 - 20 - 25 - 30 - 40	
Bits 1/4" L 25 mm TPX		20 - 25 - 30	
Bits 1/4" L 25 mm ROB		1 - 2 - 3	
Prijs	€	35,50	



SLAGBITSSET 29-DELIG.

Inhoud:

- Slagbits 1/4" PH, PZ, ROB, Hex, TX, en GR
- Magnetische slagbitshouder 60 mm
- Impact snelspan bitshouder 60 mm

Tip: Te combineren met 3 andere TJ dozen, om in de TC-tray TTTJ04 op te bergen

Order nr.	122390594		
Orig. nr.	TJ1430		
Impactbits Phillips	PH	1 - 2(x2) - 3	
Impactbits Pozidriv	PZ	1 - 2(x2) - 3	
Impactbits Rob	ROB	1 - 2	
Impactbits Hex	mm	3 - 4(x2) - 5 - 6	
Impactbits Torx	TX	10 - 15 - 20(x2) - 25(x2) - 27 - 30(x2) - 40	
Impactbits GR	GR	2	
Prijs	€	34,50	



SLAGBITSSET 12-DELIG.

Inhoud:

- Magnetische bitshouder 60 mm
- Slagbits 1/4" PZ, PH, TX, en Rob

Tip: Te combineren met 3 andere TJ dozen, om in de TC-tray TTTJ04 op te bergen

Order nr.	122390595		
Orig. nr.	TJ1412		
Impactbits Phillips	PH	2	
Impactbits Pozidriv	PZ	1 - 2 - 3	
Impactbits Rob	ROB	1 - 2	
Impactbits Torx	TX	10 - 20 - 25 - 30	
Impactbits GR	GR	2	
Prijs	€	18,50	



SLAGBITSSET 12-DELIG.

Inhoud:

- 11 biten 1/4" Rob, Hex, GR, PZ en TX
- Magnetische slagbitshouder 60 mm

Tip: Te combineren met 3 andere TJ dozen, om in de TC-tray TTTJ04 op te bergen

Order nr.	122390597		
Orig. nr.	TJ1413		
Impactbits Pozidriv	PZ	1 - 2	
Impactbits Rob	ROB	1 - 2	
Impactbits Hex	mm	3 - 4 - 5	
Impactbits Torx	TX	20 - 25 - 30	
Impactbits GR	GR	2	
Prijs	€	18,50	



SLAGBITSSET TORX 12-DELIG.

Inhoud:

- 12 slagbits TX10 - TX40
- Magnetische bitshouder 60 mm

Tip: Te combineren met 3 andere TJ dozen, om in de TC-tray TTTJ04 op te bergen

Order nr.	122390598		
Orig. nr.	TJ1414		
Impactbits Hex	mm	10 - 15 - 20(x3) - 25(x2) - 27 - 30(x2) - 40	
Prijs	€	18,50	

**TC-TRAY GESCHIKT OM EEN MIX VAN 4 TJ BOXES IN OP TE BERGEN.****Geschikt voor:**

- TJ1415
- TJ1419
- TJ1420
- TJNS05
- TJ1429
- TJ1430
- TJ1412
- TJ1413
- TJ1414

▶ NEW



Order nr.	122390568
Orig. nr.	TTTJ04
Prijs	€ 7,36

22-DELIGE MOMENTSLEUTELSET MET ACCESSOIRES IN TTX TRAY.**Kenmerken:**

- 1 momentsleutel met rechtse werking en aansluiting 3/8"
- 10 opsteeksleutels
- 8 bitsen TX en 1 bitshouder
- 2 verlengstukken L. 75 en 125 mm



3/8"

Order nr.	102110104
Orig. nr.	TTX3892
Aansluiting	inch 3/8
Bitsen TX	8 - 10 - 15 - 20 - 25 - 27 - 30 - 40
Verlengstukken 3/8"	mm 75 - 125
Opsteeksleutels	mm 10 - 11 - 12 - 13 - 14 - 15 - 16 - 17 - 18 - 19
Bereik	Nm 20-100
Prijs	€ 132,00

MOMENTSLEUTEL 1/2" MET RECHTSE WERKING IN TTX TRAY.**Kenmerk:**

- Richting omkeerbaar d.m.v. hendel maar enkel rechtshandig voor instellen moment



1/2"

Order nr.	73190100
Orig. nr.	TTX1292
Aansluiting	inch 1/2
Capaciteit	Nm 40-210
Prijs	€ 65,50

2-DELIGE MOMENTSLEUTEL EN KRACHTVERMEERDERAARSET IN TTX TRAY.**Kenmerken:**

- 1 momentsleutel 1/2"
- 1 krachtvermeerderaar 1/2"-3/4"



1/2"

3/4"

Order nr.	128220100
Orig. nr.	TTXMP12
Inkomende aansluiting	inch 1/2
Krachtvermeerderaar	Nm 1400 (max. 200x3 met momentsleutel in deze set)
Momentsleutel 1/2"	Nm 40-200
Uitgaande aansluiting	inch 3/4
Versterking	3
Prijs	€ 452,00

**7-DELIGE SCHROEVENDRAAIERSSET PLAT, PH EN PZ IN TC TRAY.****Kenmerken:**

- TT-MV PLUS staal
- Ergonomisch twee componenten handvat met ophanggat

Order nr.	174400101	
Orig. nr.	TT917N	
Schroevendraaiers Plat	mm	0,5x3x75 - 1x5,5x75 - 0,2x6,5x100
Schroevendraaiers Phillips	PH	0x75 - 1x75 - 2x75
Schroevendraaiers Pozidriv	PZ	2x100
Prijs	€	35,50

**7-DELIGE TX EN TPX SCHROEVENDRAAIERS IN TC TRAY.****Kenmerken:**

- TT-MV PLUS staal
- Ergonomisch twee componenten handvat met ophanggat

Order nr.	174410100	
Orig. nr.	TT917TXN	
Schroevendraaiers Torx	TX	8(x75) - 9(x75) - 10(x100) - 15(x100)
Schroevendraaiers Torx TPX	TPX	- 20(x100) - 25(x100) - 30(x100)
Prijs	€	35,50

INFO

Hoe krijg ik mijn gereedschappen geordend

Surf naar www.vynckier.biz/gereedschap-in-trays

Uw gereedschappen geordend	Uw gereedschappen geordend
1. Het overzicht van alle gereedschappen in één oogopslag	2. Het overzicht van alle gereedschappen in één oogopslag
2. TC, TX, TTD of TTDgegr	3. Het overzicht van alle gereedschappen in één oogopslag
3. Toelichting op de gereedschappen	4. Het overzicht van alle gereedschappen in één oogopslag

**SET 6 SCHROEVENDRAAIERS VDE 1000 VOLT IN TC TRAY.****Kenmerken:**

- Met geïsoleerde handgreep en schacht
- Conform EN60900

Order nr.	245620109	
Orig. nr.	TTV706N	
Schroevendraaiers Plat	mm	4,0x(100) - 5,5x(125)
Schroevendraaiers Phillips	PH	PH1 - PH2
Schroevendraaiers Pozidriv	PZ	PZ1 - PZ2
Prijs	€	35,50

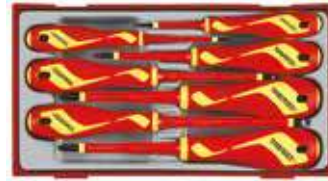
**7-DELIGE 1000V SCHROEVENDRAAIERSSET PLAT, PHILIPS EN POZIDRIV IN TC TRAY.****Kenmerken:**

- Met geïsoleerde handgreep en schacht
- Conform EN60900

Order nr.	178710109	
Orig. nr.	TTV907N	
Schroevendraaiers Plat	mm	2,5x75 - 4x100 - 5,5x125
Schroevendraaiers Phillips	PH	0 - 1 - 2
Schroevendraaiers Pozidriv	PZ	2(x100)
Prijs	€	39,50



NEW

SCHROEVENDRAAIERSET 1000V 10-DELIG.**Kenmerken:**

- 2 geïsoleerde handvaten
- 8 verwisselbare schachten Plat, PH en PZ

Order nr.	122390582	
Orig. nr.	TTV710N	
Lengte handvat	mm	22x100 - 37x122
Schroevendraaiers Plat	mm	3,0x70 - 4,0x100 - 5,5x80 - 6,5x100
Schroevendraaiers Phillips	PH	1x80 - 2x100
Schroevendraaiers Pozidriv	PZ	1x80 - 2x100
Prijs	€	33,50

**14-DELIGE SCHROEVENDRAAIERSSET IN TTD TRAY.****Kenmerken:**

- TT-MV PLUS staal
- Ergonomisch twee componenten handvat met ophanggat

Order nr.	174370106	
Orig. nr.	TTD914N	
Schroevendraaiers Plat	mm	0,5x3x75 - 0,6x3,5x100 - 1,0x5,5x75 - 1,2x6,5x38 - 1,0x5,5x125 - 1,2x6,5x100
Schroevendraaiers Phillips	PH	0(x75) - 1(x75) - 2(x38) - 2(x100)
Schroevendraaiers Pozidriv	PZ	0(x75) - 1(x75) - 2(x38) - 2(x100)
Prijs	€	70,50

**SET VAN 12 SCHROEVENDRAAIERS TX IN TTD TRAY.****Kenmerken:**

- TT-MV PLUS staal
- Ergonomisch twee componenten handvat met ophanggat

Order nr.	174380105	
Orig. nr.	TTD912TXN	
Schroevendraaiers Torx	TX	6(x75) - 7(x75) - 8(x75) - 9(x75) - 10(x100) - 15(x100) - 20(x100) - 25(x100) - 27(x100) - 30(x100) - 40(x100) - 45(x100)
Prijs	€	69,50

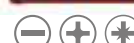
**10-DELIGE 1000V SCHROEVENDRAAIERSSET PLAT, PH EN PZ IN TTD TRAY.****Kenmerken:**

- Met geïsoleerde handgreep en schacht
- Conform EN60900

Order nr.	174390104	
Orig. nr.	TTD910N	
Schroevendraaiers Plat	mm	0,4x2,5x75 - 0,5x3,0x100 - 0,8x4,0x100 - 1,0x5,5x125
Schroevendraaiers Phillips	PH	0 - 1 - 2
Schroevendraaiers Pozidriv	PZ	0 - 1 - 2
Prijs	€	54,50

**12-DELIGE LANGE BITS EN HANDVAT SET IN TC TRAY.****Kenmerken:**

- 11 lange dubbelzijdige bitsen Plat, PH en PZ
- Een ergonomisch handvat

Order nr.	128650108 ⓘ		
Orig. nr.	TTMD12D		
Maat PZ	1 - 2		
Lemmet TX	10x15 - 20x25 - 30x40		
Maat Hex	mm	3 met bolkop, 4 met bolkop, 5 met bolkop, 6 met bolkop	
Maat TX	10 - 15 - 20 - 25 - 30 - 40		
Prijs	€	42,50	

**16-DELIGE 12 MINI-SCHROEVENDRAAIERS EN 4 MINI-TANGENSET.****Kenmerken:**

- 3 precisie schroevendraaiers plat
- 3 precisie schroevendraaiers Phillips
- 6 precisie schroevendraaiers Torx
- Tang kopknip
- Zijknip tang
- 2 lange bektangen
- TC-tray

Order nr.	104450101 ⓘ		
Orig. nr.	TTM116		
Schroevendraaiers Plat	mm	2,0x40 - 2,4x40 - 3,0x40	
Schroevendraaiers Phillips	PH	00(x40) - 0(x40)	
Tang kopknip	mm	114	
Zijknip tang	mm	125	
Lange bektang	mm	125	
Prijs	€	80,50	

5-DELIGE SCHROEVENDRAAIERSET PLAT EN PH IN TTX TRAY.**Kenmerken:**

- TT-MV PLUS staal
- Ergonomisch twee componenten handvat met ophanggat



Order nr.	174500108 ⓘ		
Orig. nr.	TTX918N		
Schroevendraaiers Plat	mm	1,2x6,5x38 - 0,5x3x100 - 1,2x6,5x100 - 1,6x10x200 - 1,0x5,5x150 - 1,2x8x150	
Schroevendraaiers Phillips	PH	2x38 - 3x150	
Prijs	€	59,50	

5-DELIGE SLAGSCHROEVENDRAAIERSET PLAT EN PH MET ZESKANT SCHACHT IN TTX TRAY.**Kenmerk:**

- Schacht uit TT-MV Plus staal



Order nr.	174490102 ⓘ		
Orig. nr.	TTXMDTN		
Schroevendraaiers Plat	mm	1,2x6,5x100 - 1,2x8,0x150 - 1,6x10x200	
Schroevendraaiers Phillips	PH	2x100 - 3x150	
Prijs	€	49,50	

9-DELIGE SCHROEVENDRAAIERSET OP DOP 6-KANT VAN 5 TOT 13MM IN TTX TRAY.

Order nr.	114590102 ⓘ		
Orig. nr.	TTXMDN		
Maten	mm	5 - 5,5 - 6 - 7 - 8 - 10 - 11 - 12 - 13	
Prijs	€	87,50	



mm

SET VAN 12 STEEKRINGSLEUTELS GAANDE VAN 8 TOT 19MM IN TC TRAY.

Kenmerk:

- De ringkant heeft een hellingshoek van 15°

Order nr.	27560101		
Orig. nr.	TT1236		
Aantal stuks	12		
Steekringsleutels	mm	8 - 9 - 10 - 11 - 12 - 13 - 14 - 15 - 16 - 17 - 18 - 19	
Prijs	€	54,50	



mm

SET VAN 12 STEEKRINGSLEUTELS HIP-GRIP IN TC TRAY.

Kenmerken:

- HIP-Grip systeem zorgt voor anti-slip functie
- De ringkant heeft een hellingshoek van 15°

Order nr.	238490106		
Orig. nr.	TT8012		
Aantal stuks	12		
Steekringsleutels	mm	8 - 9 - 10 - 11 - 12 - 13 - 14 - 15 - 16 - 17 - 18 - 19	
Prijs	€	83,50	



mm

SET VAN 8 DUBBELE STEEKSLEUTELS GAANDE VAN 6 TOT 22MM IN TC TRAY.

Order nr.	03900107		
Orig. nr.	TT6208		
Aantal stuks	8		
Steeksleutels	mm	6x7 - 8x9 - 10x11 - 12x13 - 14x15 - 16x17 - 18x19 - 20x22	
Prijs	€	40,50	



inch

SET VAN 8 STEEKRINGSLEUTELS AF GAANDE VAN 5/16" TOT 3/4" IN TC TRAY.

Kenmerken:

- De ringkant heeft een hellingshoek van 15°
- Identieke maten aan beide kanten van de sleutel

Order nr.	58050303		
Orig. nr.	TT3592		
Aantal stuks	8		
Steekringsleutels		5/16 - 3/8 - 7/16 - 1/2 - 9/16 - 5/8 - 11/16 - 3/4	
Prijs	€	49,50	



mm

SET VAN 8 RATEL-STEEKRINGSLEUTELS GAANDE VAN 8 TOT 19MM IN TC TRAY.

Kenmerken:

- Identieke maten aan beide kanten van de sleutel
- Model zonder omschakelknop

Order nr.	166720102		
Orig. nr.	TT6508RS		
Aantal stuks	8		
Sleutels	mm	8 - 10 - 11 - 12 - 13 - 14 - 17 - 19	
Prijs	€	127,00	



mm

SET VAN 8 RATEL-STEEKRINGSLEUTELS GAANDE VAN 8 TOT 19MM IN TC TRAY.

Kenmerken:

- Identieke maten aan beide kanten van de sleutel
- Ringkant 12-kant met hellingshoek 15°
- Handige omschakelknop voor het wijzigen van de draairichting

Order nr.	109730101		
Orig. nr.	TT6508R		
Aantal stuks	8		
Sleutels	mm	8 - 10 - 11 - 12 - 13 - 14 - 17 - 19	
Prijs	€	159,00	



mm

SET VAN 11 RATEL-STEEKRINGSLEUTELS GAANDE VAN 8 TOT 19MM IN TC TRAY.

Kenmerken:

- Identieke maten aan beide kanten van de sleutel
- Model zonder omschakelknop

Order nr.	186750105		
Orig. nr.	TT6511RS		
Aantal stuks	11		
Maten	mm	8 - 9 - 10 - 11 - 12 - 13 - 14 - 15 - 16 - 17 - 19	
Prijs	€	181,00	



mm

11-DELIGE RATEL-STEEKRINGSLEUTEL SET IN TC TRAY.

Kenmerken:

- Identieke maten aan beide uiteinden
- Ringkant 12-kant met hellingshoek 15°
- Handige omschakelknop voor het wijzigen van de draairichting

Order nr.	186740106		
Orig. nr.	TT6511R		
Aantal stuks	11		
Maten	mm	8 - 9 - 10 - 11 - 12 - 13 - 14 - 15 - 16 - 17 - 19	
Prijs	€	202,00	



inch

SET VAN 8 RATEL-STEEKRINGSLEUTELS GAANDE VAN 5/16" TOT 3/4" IN TC TRAY.

Kenmerken:

- Identieke maten aan beide kanten van de sleutel
- Ringkant 12-kant met hellingshoek 15°
- Handige omschakelknop voor het wijzigen van de draairichting

Order nr.	109730200		
Orig. nr.	TT6508RAF		
Aantal stuks	8		
Ratel-steekringsleutels		5/16 " - 3/8 " - 7/16 " - 1/2 " - 9/16 " - 5/8 " - 11/16 " - 3/4 "	
Prijs	€	169,00	



mm



mm



mm

**SET VAN 8 SWIVEL-RATEL-STEELKRINGSLEUTELS
GAANDE VAN 8 TOT 19MM IN TC TRAY.****Kenmerken:**

- Swivel-zijde is 180° klinkbaar
- Identieke maten aan beide kanten van de sleutel

Order nr.	131900102	
Orig. nr.	TT6508RF	
Aantal stuks	8	
Ratel-steekkringsleutels	8 - 10 - 11 - 12 - 13 - 14 - 17 - 19	
Prijs	€	148,00

**SET VAN 6 DUBBELE RATEL-RINGSLEUTELS
12-KANT GAANDE VAN 6 TOT 22MM IN TC TRAY.****Kenmerk:**

- Hellingshoek van 25°

Order nr.	116700105	
Orig. nr.	TTRORS	
Aantal stuks	6	
Ringsleutels	mm	6x8 - 7x9 - 10x13 - 12x14 - 17x19 - 21x22
Prijs	€	62,50

**SET VAN 8 DUBBELE STEEKSLEUTELS GAANDE VAN
6 TOT 22MM IN TC TRAY.**

Order nr.	03900107	
Orig. nr.	TT6208	
Steeksleutels	mm	6x7 - 8x9 - 10x11 - 12x13 - 14x15 - 16x17 - 18x19 - 20x22
Prijs	€	40,50

SET VAN 12 LANGE STEEKRINGSLEUTELS IN TTX TRAY.**Kenmerken:**

- Ringkant 12-kant met hellingshoek 15°
- Identieke maten aan beide kanten van de sleutel



mm

Order nr.	185870102	
Orig. nr.	TTXLMP12	
Aantal stuks	12	
Maten	mm	8 - 9 - 10 - 11 - 12 - 13 - 14 - 15 - 16 - 17 - 18 - 19
Prijs	€	77,50

**SET VAN 7 STEEKRINGSLEUTELS GAANDE VAN
20 - 32 MM IN TTX TRAY.****Kenmerken:**

- De ringkant heeft een hellingshoek van 15°
- Identieke maten aan beide kanten van de sleutel



mm

Order nr.	68910108	
Orig. nr.	TTX2032	
Aantal stuks	7	
Maat	mm	20 - 21 - 22 - 24 - 27 - 30 - 32
Prijs	€	96,50

**STEEKSLEUTELSET 7-DELIG.****Kenmerken:**

- 1/4" - 1-1/4"
- TC-tray



Order nr.	122390578 ⓘ		
Orig. nr.	TTX6607		
Aantal stuks	7		
Maat	inch	1/4"-5/16", 3/8"-7/16", 1/2"-9/16", 5/8"-3/4", 13/16"-7/8", 15/16"-1", 1-1/8"-1-1/4"	
Prijs	€	70,50	

SET VAN 7 STEEKINGSLEUTELS GAANDE VAN 13/15" TOT 1 1/4" IN TTX TRAY.**Kenmerken:**

- De ringkant heeft een hellingshoek van 15°
- Identieke maten aan beide kanten van de sleutel



inch

Order nr.	68910207 ⓘ		
Orig. nr.	TTX2640		
Aantal stuks	7		
Maat	inch	13/16 - 7/8 - 15/16 - 1 - 1 1/16 - 1 1/8 - 1 1/4	
Prijs	€	87,50	

RINGSLEUTELSET 7-DELIG.**Kenmerken:**

- 1/4" - 1-1/4"
- TC-tray

▶ NEW



Order nr.	122390580 ⓘ		
Orig. nr.	TTX6707		
Aantal stuks	7		
Maat	inch	1/4"-5/16", 3/8"-7/16", 7/16"-1/2", 13/16"-7/8", 15/16"-1-1/16", 1"-1-1/8", 1 1/8"-1-1/4"	
Prijs	€	96,50	

SET VAN 11 DUBBELE RINGSLEUTELS GAANDE VAN 6 TOT 32MM IN TTX TRAY.

mm

Order nr.	68910157 ⓘ		
Orig. nr.	TTX6311		
Aantal stuks	11		
Ringsleutels	mm	6x7 - 8x9 - 10x11 - 12x13 - 14x15 - 16x17 - 18x19 - 20x22 - 21x23 - 24x27 - 30x32	
Prijs	€	119,00	

DUBBELE RINGSLEUTELSET 8-24 MM EXTRA LANG IN TTX TRAY.

mm

Order nr.	238510101 ⓘ		
Orig. nr.	TTXFLS06		
Aantal stuks	6		
Ringsleutels	mm	8x10 - 11x13 - 12x14 - 16x18 - 17x19 - 22x24	
Prijs	€	177,00	



mm

SET VAN 7 STIFTSLEUTELS MET T-HENDEL GAANDE VAN 2,5 TOT 8 MM IN TC TRAY.

Kenmerk:

- Met bolkop aan de lange kant van de sleutel

Order nr.	68930106		
Orig. nr.	TTHEX7		
Aantal stuks	7		
Sleutels	mm	2,5 - 3 - 4 - 5 - 6 - 7 - 8	
Type gereedschap	sleutelset		
Gewicht	kg	0,55	
Afmetingen (l x b x h)	mm	265x142x50	
Prijs	€	42,50	



inch

SET VAN 7 STIFTSLEUTELS MET T-HENDEL GAANDE VAN 3/32" TOT 5/16" IN TC TRAY.

Kenmerk:

- Met bolkop aan de lange kant van de sleutel

Order nr.	68930205		
Orig. nr.	TTHEX7AF		
Aantal stuks	7		
Maat	inch	3/32 - 1/8 - 5/32 - 3/16 - 7/32 - 1/4 - 5/16	
Prijs	€	42,50	



mm inch

28-DELIGE STIFTSLEUTELSET MM, AF EN TX IN TC TRAY.

Kenmerk:

- Geleverd in 3 handige sets

Order nr.	128250107		
Orig. nr.	TTHT28		
Maat Hex	mm	1,5 - 2 - 2,5 - 3 - 4 - 5 - 6 - 8 - 10	
Maat Hex	Inch	5/64 - 3/32 - 1/8 - 5/32 - 3/16 - 7/32 - 1/4 - 5/16 - 3/8	
Maat TX		8 - 9 - 10 - 15 - 20 - 25 - 27 - 30 - 40	
Stiftsleutels met bolkop	mm	7	
Prijs	€	54,50	



SET VAN 7 SLEUTELS TX/TPX MET T-HENDEL IN TC TRAY.

Kenmerk:

- Met TPX aan de korte kant van de sleutel

Order nr.	68920107		
Orig. nr.	TTTX7		
Aantal stuks	7		
Torxsleutels	TX	10 - 15 - 20 - 25 - 27 - 30 - 40	
Prijs	€	41,50	



4-DELIGE SCHROEFSLEUTELSET IN TC TRAY.

Kenmerk:

- Met schaalverdeling

Order nr.	166730101		
Orig. nr.	TTADJ04		
Capaciteit	mm	24 - 28 - 33 - 38	
Schroef sleutels	mm	150 - 200 (2x) - 250	
Prijs	€	91,50	



8-DELIGE HAAK- EN PINSLEUTELSET IN TC TRAY.

Bestaande uit:

- 3 haakpinsleutels met 3 pin adaptors
- 2 extra pinnen van 6 en 8mm

Order nr.	102120102		
Orig. nr.	TTHP08		
Haakpinsleutels voor diameter	mm	19 - 50, 30 - 75, 50 - 120	
Pin adaptors met pin diameter	mm	4 - 5 - 6	
Extra pinnen diameter	mm	6 - 8	
Prijs	€	106,00	

7-DELIGE OPEN PIJPRINGSLEUTELSET IN TTX TRAY.

Kenmerken:

- Speciaal ontworpen om pijp- en slangkoppelingen te openen en aan te spannen
- Ideaal voor beperkte ruimtes zoals hydraulische toepassingen
- De ring ratel (12-kant) is eenvoudig te openen



mm

Order nr.	186780102		
Orig. nr.	TTXQRS07		
Maat	mm	13 - 14 - 16 - 22 - 24 - 27 - 32	
Prijs	€	276,00	

**SET VAN 4 MEGA BITE TANGEN MET ANTI-SLIP HANDVAT IN TC TRAY.**

Order nr.	44280105	
Orig. nr.	TT440	
Zijkniptang	mm	150
Combinatie tang	mm	175
Waterpomptang	mm	250
Lange bektang	mm	200
Prijs	€	75,50

**SET VAN 4 MEGA BITE TANGEN MET ERGONOMISCH HANDVAT IN TC TRAY.**

Order nr.	109820101	
Orig. nr.	TT440-T	
Zijkniptang	mm	150
Combinatie tang	mm	175
Lange bektang	mm	200
Waterpomptang	mm	250
Prijs	€	71,50

**SET VAN 4 GEÏSOLEERDE 1000V TANGEN KLASSE EN 60900 IN TC TRAY.**

Order nr.	117490102	
Orig. nr.	TTV440	
Zijkniptang	mm	150
Combinatie tang	mm	175
Lange bektang	mm	200
Ontmanteltang	mm	175
Prijs	€	84,50

**SET VAN 4 CIRCLIPSTANGEN, LENGTE 125 MM IN TC TRAY.**

Order nr.	112520101	
Orig. nr.	TT474-5	
Tangen circlips recht inwendig	mm	10x25
Tangen circlips gebogen inwendig	mm	10x25
Tangen circlips recht uitwendig	mm	10x25
Tangen circlips gebogen uitwendig	mm	10x25
Prijs	€	53,50

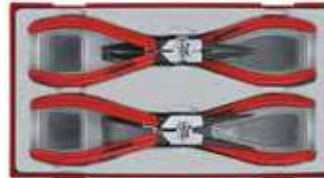
**SET VAN 4 CIRCLIPSTANGEN, LENGTE 180 MM IN TC TRAY.**

Order nr.	04030102	
Orig. nr.	TT474-7	
Tangen circlips recht inwendig	mm	12 - 65
Tangen circlips gebogen inwendig	mm	12 - 65
Tangen circlips recht uitwendig	mm	10 - 40
Tangen circlips gebogen uitwendig	mm	10 - 40
Prijs	€	60,50

**CIRCLIPSTANG MET TERUGTREKVEER 4-DELIG IN TC TRAY.****Kenmerken:**

- Met terugtrekveer
- Stalen punt om te gebruiken bij zware applicaties
- Vinyl bekleding
- DIN5254

Order nr.	245650106	
Orig. nr.	TT474-7E	
Prijs	€	86,50

**SET VAN 5 GRIPTANGEN IN TC TRAY.****Kenmerken:**

- 3 griptangen met ronde bek
- 2 griptangen met lange bek

Order nr.	122480106	
Orig. nr.	TTVG05	
Klassieke griptangen	mm	100 - 175 - 250
Griptangen lange dunne bekken	mm	100 - 152
Prijs	€	65,50

**SET VAN 3 GRIPTANGEN IN TTZ TRAY.****Kenmerken:**

- 1 griptang met ronde bek
- 2 griptangen met lange bek

Order nr.	263140105	
Orig. nr.	TTZVG03	
Klassieke griptangen	mm	100
Griptangen lange dunne bekken	mm	100 - 152
Prijs	€	32,50

**8-DELIGE TANGENSET MET ANTI-SLIP HANDVAT IN TTD TRAY.****Kenmerken:**

- 2 extra zware zijknijptangen
- 2 combinatietangen
- 2 lange bektangen
- 2 waterpomptangen



Order nr.	174350108 ⓘ	
Orig. nr.	TTD441	
Zijknijptang	mm	150 - 200
Combinatie tang	mm	150 - 200
Lange bektang	mm	150 - 200
Waterpomptang	mm	175 - 250
Prijs	€	135,00

SET VAN 8 TANGEN MET ERGONOMISCH HANDVAT IN TTD TRAY.**Kenmerken:**

- 2 waterpomptangen
- 2 combinatietangen
- 2 zijknijptangen
- 2 lange bektangen



Order nr.	174360107 ⓘ	
Orig. nr.	TTD441-T	
Aantal stuks	8	
Mechanisme twin hammer	Nee	
Zijknijptang	mm	150 - 200
Combinatie tang	mm	150 - 200
Lange bektang	mm	150 - 200
Waterpomptang	mm	175 - 200
Prijs	€	148,00

SET VAN WATERPOMPTANG EN SCHROEFSLEUTEL IN TTX TRAY.**Kenmerken:**

- 1 waterpomptang MB482-10Q met speciale harde tanden en handig kliksysteem
- 1 schroefsleutel 4003J



Order nr.	263130106 ⓘ	
Orig. nr.	TTXMB02	
Waterpomptang	mm	49.4
Schroefsleutels	mm	32
Prijs	€	62,50

SET VAN 4 CIRCLIPSTANGEN, LENGTE 225MM IN TTX TRAY.

Order nr.	112700109 ⓘ	
Orig. nr.	TTX474-9	
Tangen circlips recht inwendig	mm	32x80
Tangen circlips gebogen inwendig	mm	32x80
Tangen circlips recht uitwendig	mm	32x80
Tangen circlips gebogen uitwendig	mm	32x80
Prijs	€	92,50

Hoe krijg ik mijn gereedschappen geordend?

<https://www.vynckier.biz/gereedschap-in-trays>**1 Uw gereedschappen geordend**

2. Het verschild kussen PS trays & EVA foam trays

3. TC, TTX, TTD- of TIPS-tray®

4. Bevestigingssysteem

Uw gereedschappen geordend

Uw gereedschappen zijn op uw order Online PS-trays, EVA foam en EVA foam trays geven u een overzichtelijke werkruimte of gereedschapsvager!

Deze PS-trays en EVA foam zijn beschikbaar in verschillende groottes, afzonderlijk verkrijgbaar en passen dankzij ons click & fit systeem in of onze gereedschapsvagen. U vindt dus uw gereedschap naar keuze tussen en tot 20 stuks! en niet vast in de lades van uw gereedschapsvagen.



Surf naar
www.vynckier.biz/gereedschap-in-trays





► NEW

4-DELIGE HAKEN- EN PINNENSET IN TC-TRAY.

Kenmerken:

- Haken 35°, 90°, 125°
- Priemrecht
- Lengte 16,5 cm

Order nr.	112390130 ⓘ	
Orig. nr.	TTMDP	
Lengte	mm	165
Prijs	€	21,50



4-DELIGE SET IN TC TRAY.

Kenmerken:

- 1 schraper: lengte 245 mm
- 1 priem: blad lengte 100 mm, totale lengte 220 mm
- 2 haken

Order nr.	117690107 ⓘ	
Orig. nr.	TTSR04	
Prijs	€	33,50



9-DELIGE BEITEL- EN DOORSLAGENSET IN TC TRAY.

Kenmerken:

- 2 beitels lengte 150 en 200 mm
- 6 doorslagen
- 1 centerpunt lengte 150 mm

Order nr.	69220101 ⓘ		
Orig. nr.	TTPC09		
Top diameter doorslagen	mm	3 - 4 - 5 - 6 - 7 - 8	
Breedte beitels	mm	19 - 25	
Punt diameter centerdoor-slag	mm	5	
Prijs	€	54,50	



SET VAN 12 NAALDVIJEN IN TC TRAY.

Kenmerken:

- Smooth cut
- Lengte van de vijlen 165 mm
- Type vijlen: rond, half rond, driehoek, vierkant, platte punt, mes type, barrette, kruis, ovaal, scherpe kant, rond plat

Order nr.	128430105 ⓘ	
Orig. nr.	TTNF12	
Prijs	€	33,50



8-DELIGE INSPECTIESET IN TC TRAY.

Kenmerken:

- 2 Telescopische pick-up werktuigen
- 1 inspectiespiegel
- 1 vergrootglas
- 1 LED lamp model 585
- Geleverd met 2 batterijen

Order nr.	144370103 ⓘ	
Orig. nr.	TTM08	
Lengte flexibele pickup	mm	310
Lengte telescopische pickup	mm	160-480
Prijs	€	65,50

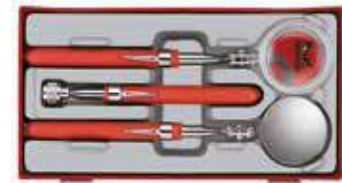

3-DELIGE INSPECTIESET MET TELESCOPISCHE WERKTUIGEN IN TC TRAY.

Kenmerken:

- 1 inspectiespiegel
- 1 vergrootglas
- 1 magneet

Order nr.	109460105 ⓘ	
Orig. nr.	TTM03	
Diameter magneet	mm	12
Diameter vergrootglas/spiegel	mm	55
Prijs	€	49,50



SET VAN 3 KLEMTANGEN IN TC TRAY.

Kenmerken:

- Speciaal ontworpen om de bekleding van de interne slangen niet te beschadigen
- Licht model, gemakkelijk te hanteren
- Niet-geleidend

Order nr.	118420108 ⓘ	
Orig. nr.	TTHC03	
Voor slang diameter	mm	10 - 15 - 30
Prijs	€	34,50



SET MET 5 BREEKMESSEN EN 35 VERVANGMESSEN IN TC TRAY.

Kenmerken:

- 2 universele breekmessen en 2 zakmessen
- 1 plooibaar mini mes
- 5 universele vervangmessen
- 10 vervangmessen voor elk zakmes 9 en 18 mm
- 10 mini vervangmessen voor plooibaar mini mes

Order nr.	174480103 ⓘ	
Orig. nr.	TTK40	
Prijs	€	61,50



6-DELIG BUIZENSNIJDERSSET IN TC TRAY.

Kenmerken:

- Buizensnijders voor koper en bronzen buizen
- Verstelbare buizensnijder
- Ontbraamtoestel

Order nr.	186400107 ⓘ	
Orig. nr.	TTTC06	
Buizensnijder	mm	10 - 12 - 15 - 22
Verstelbare buizensnijder	mm	3 - 22
Prijs	€	102,00

**5-DELIGE KNIPSET IN TTD TRAY.****Kenmerken:**

- 2 plaatscharen (recht/rechts (491) - recht/links (492))
- 1 breekmes (701N)
- 1 schaar (497)
- 1 extra-zware kabelkniptang (496 - 590 mm)



Order nr.	144020104
Orig. nr.	TTDCT05
Prijs	€ 92,50

SET VAN 5 HANDVIJLEN IN TTX TRAY.**Kenmerken:**

- 1 ronde vijl - Bastard, rasp-c
- 1 halfronde vijl - Bastard, double-cut
- 1 driehoekige vijl - Bastard, double-cut
- 1 platte vijl - Bastard, double-cut
- 1 platte vijl - Smooth, double-cut
- Lengte 250 mm



Order nr.	128440104
Orig. nr.	TTXF05
Prijs	€ 54,50

SET VAN 3 KOEVOETEN IN TTX TRAY.**Kenmerk:**

- Met een spitse punt aan het ene eind en een vlakke haak aan het andere eind

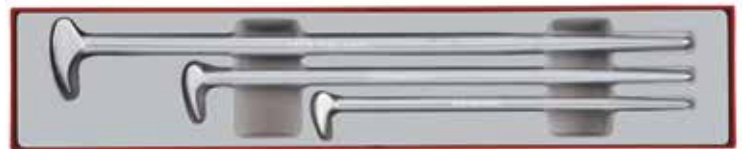

Order nr.	100690106
Orig. nr.	TTXPB3
Lengte	mm 300 - 400 - 500
Prijs	€ 60,50

SET VAN 3 PRIEMEN IN TTX TRAY.**Kenmerken:**

- Stevig en ergonomisch handvat
- Universeel toepasbaar



Order nr.	117860106
Orig. nr.	TTXPB3A
Lengte	mm 300 - 450 - 550
Prijs	€ 46,50



4-DELIGE KABELSCHOENTANGSET IN TC TRAY.

Kenmerk:

- 1 automatische kabelschoentang met 3 klauwen

Order nr.	122470107 ⓘ	
Orig. nr.	TTCP04	
Voor geïsoleerde kabelschoenen	mm	22-10 AWG (0,324 mm ² - 5,261 mm ²)
Voor niet geïsoleerde ADENER-hulzen	mm	22-12 AWG (0,324 mm ² - 3,31 mm ²)
Voor niet-geïsoleerde kabelschoenen	mm	22-8 AWG (0,3 mm ² - 8 mm ²)
Prijs	€	80,50



121-DELIGE KABELSCHOENTANG EN KABELSCHOENTJES SET IN TC TRAY.

Kenmerken:

- 1 kabelschoentang CP50
- Assortiment van 120 kabelschoenen

Order nr.	110380102 ⓘ	
Orig. nr.	TTCP121	
Prijs	€	33,50



299-DELIGE KABELSCHOENENSET IN TTD TRAY.

Kenmerk:

- Assortiment van de meest gangbare geïsoleerde kabelschoenen

Order nr.	161800310 ⓘ	
Orig. nr.	TTD02T299	
Prijs	€	34,50



4-DELIGE POULIETREKKER SET IN TC TRAY.

Kenmerken:

- 1 poulietrekker met 3 armen
- Mogelijkheid om de poulietrekker zowel als 2-armig of als 3-armig toestel te gebruiken
- Met omkeerbare armen voor intern en extern trekken

Order nr.	03980109 ⓘ	
Orig. nr.	TT804	
Vastklemdiepte	mm	100
Vastklembreedte	mm	130
Prijs	€	49,50



RIVETEERTANGSET MET BLINDKLINKNAGELS VAN 2.4 TOT 4.8 MM IN TC TRAY.

Kenmerken:

- Riveteertang HR01 in aluminiumlegering met PVC grip
- 20 aluminium blindklinknagels 2.4 mm (3/32")
- 20 aluminium blindklinknagels 3.2 mm (1/8")
- 20 aluminium blindklinknagels 4.0 mm (5/32")
- 15 aluminium blindklinknagels 4.8 mm (3/16")

Order nr.	69210102 ⓘ	
Orig. nr.	TTHR81	
Lengte	mm	250
Prijs	€	65,50



81-DELIGE BLINDNIETMOERTANGSET IN TC TRAY.

Kenmerken:

- 1 blindnietmoertang (cap. M3, M4, M5 en M6)
- 20 blindnietmoeren M3
- 20 blindnietmoeren M4
- 20 blindnietmoeren M5
- 15 blindnietmoeren M6

Order nr.	106190101 ⓘ	
Orig. nr.	TTNR81	
Prijs	€	127,00



28-DELIGE BORENSET 1-13MM PER 0,5MM IN TC TRAY.

Kenmerken:

- DIN 338 HSS
- Snijhoek 118°
- Bestaande uit: 3 x 1.0 en 1.5 mm/ 2 x 2.0 en 2.5 mm/ 1 x 3 mm tot 13 mm

Order nr.	151440104 ⓘ	
Orig. nr.	TTDB28	
Boordiameter	mm	1,0 - 13,0
Prijs	€	81,50



MEETGEREEDSCHAPPENSET IN TC TRAY.

Kenmerken:

- 1 Kraspen 150 mm
- 1 Winkelhaak 100 x 70 mm
- 1 Schuifmaat 150 mm
- 1 Meetlat 150 mm

Order nr.	102140210 ⓘ	
Orig. nr.	TTBM	
Prijs	€	71,50



4-DELIGE MEETGEREEDSCHAPSET IN TC TRAY.

Kenmerken:

- Digitaal schuifmaat 150 mm
- Schroefdraadmal 0.25-0.6mm, 4-42 UNC
- Multimeter DM500
- Voelermaat 100 mm, bladen 0.05-1.0 mm

Order nr.	102140220 ⓘ	
Orig. nr.	TTDAM	
Prijs	€	140,00

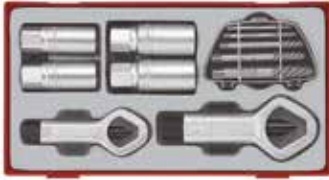

11-DELIGE HERSTELSET IN TC TRAY.

- Kenmerken:**
- 5 linkse tappen
 - 4 moeren-extracteurs
 - 2 moersplijters

Order nr.	69340107 ⓘ		
Orig. nr.	TTSN11		
Linkse tappen	inch	7/64 - 9/64 - 5/32 - 1/4 - 19/64	
Moeren-extracteurs	mm	6 - 8 - 10 - 12	
Moersplijters	mm	5-20, 14-27	
Prijs	€	80,50	



17-DELIGE HANDTAPPEN- EN SNIJKUSSENSET IN TC TRAY.

- Kenmerken:**
- 6 handtappen M3 - M12
 - 6 snijkussen M3 - M12
 - 1 kussenhouder
 - 1 taphouder
 - 1 draadsnijmeter

Order nr.	69190106 ⓘ		
Orig. nr.	TTTD17		
Maten		M3 - M4 - M5 - M6 - M8 - M10 - M12	
Prijs	€	59,50	



34-DELIGE TAP- EN KUSSENSET IN EEN TTD TRAY.

- Kenmerken:**
- Draadsnijkussen 3-12 mm
 - Handtappen 3-12 mm
 - Cilindrische boren 2,5-10,5 mm
 - Draadeinduitalers 1/8" - 3/8"
 - Accessoires
 - Schroefdraadmal
 - Mini schroevendraaier Hex
 - Verlengstuk 1/4"
 - Adaptor 3/8"F:1/4"M
 - Kussenhouder en taphouder 1/4"

Order nr.	167190107 ⓘ		
Orig. nr.	TTDTD34		
Aantal stuks	34		
Kussens		3x0,5 - 4x0,7 - 5x0,8 - 6x1,0 - 8x1,25 - 10x1,5 - 12x1,75	
Tappen		M3 - M4 - M5 - M6 - M8 - M10 - M12	
Taphouders 1/4"		M3-M8, M5-M12	
Boren	mm	2,5 - 3,3 - 4,2 - 5,0 - 6,8 - 8,5 - 10,5	
Schroevendraaiers	inch	1/8 - 3/16 - 15/64 - 5/16 - 3/8	
Mini schroevendraaiers hex	mm	2,5x40	
Reductiehuls	inch	3/8 - 1/4	
Handratel	inch	1/4	
Wisselbare kussenhouder	inch	1/4	
Prijs	€	169,00	



16-DELIGE UNIVERSELE OLIESERVICESET IN TC TRAY.

- Kenmerken:**
- 6 dubbele carterdoppen: 5/16" hex x 3/8" hex - 11 mm vierkant x 12 mm hex - 17 mm hex x 1/2" hex - 8 mm vierkant x 3/8" vierkant - 13 mm vierkant x 14 mm hex - 8 mm hex x 10 mm hex
 - 2 bougiedoppen 3/8" (16 - 21)
 - 2 verlengstukken 3/8" L. 75 mm en 250 mm
 - 1 oliefiltersleutel
 - 1 adaptor 1/2"-3/8"
 - 1 dop 3/8" 21 mm
 - 1 telescopische inspectiespiegel
 - Een set voelermaten 21 bladen (0,05 - 1,00 mm)

Order nr.	03960101 ⓘ		
Orig. nr.	TTOS16		
Bougiedoppen 3/8"	mm	16 - 21	
Verlengstukken 3/8"	mm	75 - 250	
Voelermaat, 21 bladen	mm	0,05 - 1,00	
Prijs	€	76,50	



10-DELIGE FLENSBOORDSET IN TC TRAY VOOR KOPEREN, BRONZEN EN DUNWANDIGE ALUMINIUM BUIZEN.

- Kenmerken:**
- Flensboord tool
 - Adaptors voor buisendiameter
 - Snijcapaciteit
 - Inclusief wisselmes en hendel

Order nr.	144040102 ⓘ		
Orig. nr.	TTTF10		
Buizensnijder	mm	3 - 32	
Flensboord tool	mm	3 - 4 - 5 - 6 - 8 - 10	
Flensboord adaptors voor buisendiameter	mm	4 - 4,75 - 6 - 8 - 10 - 12 - 14	
Prijs	€	75,50	



3/8" 1/2"

SET EXTRACTIE DOPPEN VOOR HET VERWIJDREN VAN BESCHADIGDE OF AFGERONDE MOEREN IN TC TRAY.

- Kenmerken:**
- Doppen 3/8" 6-17 mm
 - Doppen 3/8" AF 5/16 - 5/8"
 - Doppen 1/2" 19-25 mm
 - Doppen 1/2" AF 3/4" - 1"
 - Doorslag 4 mm, lengte 150 mm
 - Chroom Vanadium

Order nr.	177720109 ⓘ		
Orig. nr.	TTBE18		
Aantal stuks	18		
Prijs	€	364,00	



mm 1/2"

8-DELIGE TORSIESTAAFSET IN TC TRAY.

- Kenmerken:**
- Geschikt voor het vastzetten van wielmoeren
 - 4 torsiestaven variërend van 90-140 Nm
 - 1 adaptor en 3 slagdoppen voorzien van een kunststof beschermingshuls voor gebruik bij o.a. aluminium velgen

Order nr.	172470403 ⓘ		
Orig. nr.	TTTS08		
Adaptor	inch	3/8 x 1/2	
Doppen 1/2"	mm	17-19-21	
Torsie	Nm	1/2" 90 - 110 - 120 - 140	
Prijs	€	111,00	

INFO

Bekijk het volledige en up-to-date aanbod

Surf naar www.vynckier.biz/gereedschap-in-trays-ps

**LEGE TC TRAY MET VAKVERDELING.**

Order nr.	161790100	
Orig. nr.	TT02	
Prijs	€	10,50

**LEGE TC TRAY MET VAKVERDELING.**

Order nr.	161790209	
Orig. nr.	TT03	
Prijs	€	10,50

**LEGE TC TRAY MET VAKVERDELING.**

Order nr.	161790308	
Orig. nr.	TT04	
Prijs	€	10,50

**LEGE TC TRAY MET VAKVERDELING.**

Order nr.	04160206	
Orig. nr.	TT01	
Prijs	€	10,50

**TC TRAY MET 2 ALU-RAILS (L.260MM) EN 3X10 DOPPENCLIPS (1/4", 3/8", 1/2").****Kenmerk:**

- Met rubbermat op de bodem

Order nr.	03890100	
Orig. nr.	TTALU	
Prijs	€	14,50

**TC TRAY MET UNIVERSELE HOUDER VOOR SCHROEVENDRAAIERS OF SLEUTELS.****Kenmerk:**

- Met rubbermat op de bodem

Order nr.	04160107	
Orig. nr.	TT00	
Prijs	€	8,95

**LEGE TTD TRAY MET VAKVERDELING.**

Order nr.	161800107	
Orig. nr.	TTD00	
Prijs	€	16,50

**LEGE TTD TRAY MET VAKVERDELING.**

Order nr.	161800206	
Orig. nr.	TTD01	
Prijs	€	16,50

**LEGE TTD TRAY MET VAKVERDELING.**

Order nr.	161800305	
Orig. nr.	TTD02	
Prijs	€	16,50



LEEG OPBERGVAKJE MET VAKVERDELING, TTX TRAY VOOR DE GEREEDSCHAPSWAGEN TCW207N.



Order nr.	263150104	
Orig. nr.	TTZ01	
Prijs	€	8,83

LEGE TTX TRAY MET RUBBERMAT OP DE BODEM.



Order nr.	101030203	
Orig. nr.	TTX00	
Afmetingen (l x b x h)	mm	570x110x40
Prijs	€	10,50

LEGE TTX TRAY MET VAKVERDELING.

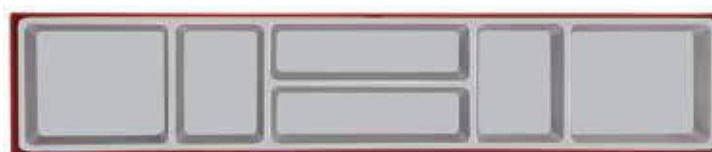

Order nr.	109450106	
Orig. nr.	TTX01	
Prijs	€	11,50

LEGE TTX TRAY MET VAKVERDELING.



Order nr.	161780101	
Orig. nr.	TTX02	
Prijs	€	11,50

LEGE TTX TRAY MET VAKVERDELING.



Order nr.	161780200	
Orig. nr.	TTX03	
Prijs	€	11,50

UW GEREEDSCHAPSSET

Stel hem zelf samen



STAP 1

Kies uw gereedschapswagen



STAP 2

Kies uw trays

TED TRAY



TEX TRAY



TTE LADE

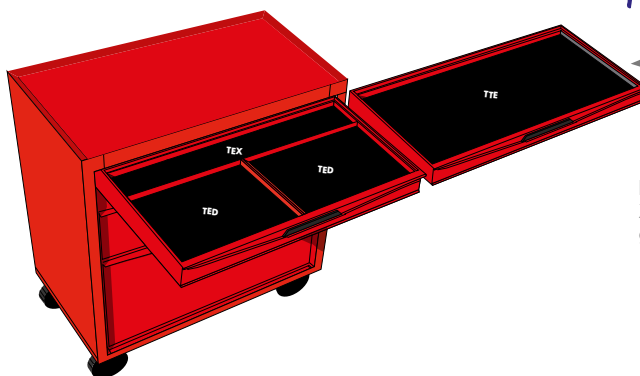

EVA foam:
Zie onmiddellijk welke gereedschappen ontbreken

STAP 3

Get organised



RACKING SYSTEEM

Stel zelf uw werkplaats samen

Het Teng Tools Racking System werd ontwikkeld om de ultieme garage- of werkplaatsomgeving te creëren die de efficiëntie verhoogt en de ruimte maximaliseert. Beter werken, sneller werken, weten waar elk gereedschap in uw garage is precies op het moment dat u het nodig heeft!

Het systeem kan worden geleverd met of zonder gereedschap. Dankzij het brede scala aan beschikbare accessoires vindt u alles wat u nodig heeft. De mogelijke combinaties zijn eindeloos. Alle gereedschappen worden geleverd in de unieke "Get Organised" gereedschapstrays die netjes in alle kasten en wagens passen. Dit maakt het Teng Tools racking systeem een van de meest complete op de markt.

Keuze uit

- Rekken met legplanken
- Rekken met lades
- Wagens
- Kast
- Werkbanken
- Perforand
- Haken en lampen
- ...



Modulair

Het Teng Tools Racking System is volledig modulair opgebouwd. U kunt klein beginnen, en later verder bouwen. Uw werkplaats kan dus evolueren en groeien zodat deze voldoet aan de steeds veranderende eisen van elke professional. Dit reksysteem is gefabriceerd uit volledig gelast staal, en is geschikt voor de zwaarste omstandigheden in de werkplaats.

Dankzij het "Get Organised" systeem vindt u snel het gereedschap dat u zoekt. Met dit flexibel en modulair systeem creëert u een volledig op maat samengestelde werkplaats waardoor u een maximale efficiëntie bereikt.



27 DELIGE DOPPEN- EN BITSSET 1/4" IN TED TRAY.

Kenmerken:

- 11 korte doppen en 10 lange doppen 1/4"
- 17 dopbitsen en 43 bitsen 1/4" 25mm
- 72-tands ratel 1/4"
- 2 verlengstukken L.50 en 100 mm
- Adaptor 1/4" M - 3/8" F

Order nr.	238240105		
Orig. nr.	TED1489		
Doppen 1/4" 6-kant lang	mm	4 - 5 - 5,5 - 6 - 7 - 8 - 9 - 10 - 12 - 13	
Dopbits plat 1/4"	mm	4 - 5 - 5 - 7	
Dopbits Torx 1/4"	TX	10 - 15 - 20 - 25 - 27 - 30 - 40	
Dopbits Philips 1/4"	PH	0 - 1 - 2 - 3	
Bitsen 1/4" plat	mm	3 - 4 - 5 - 5 - 7	
Bitsen 1/4" Philips	PH	0 - 1 - 2 - 3 - 4	
Bitsen 1/4" Pozidriv	PZ	0 - 1 - 2 - 3	
Bitsen 1/4" Torx	TX	8 - 10 - 15 - 20 - 25 - 27 - 30 - 40 - 45	
Prijs	€	112,00	



36 DELIGE DOPPENSET 3/8" IN TED TRAY.

Kenmerken:

- 72-tands ratel 3/8"
- 13 korte doppen 3/8"
- Dophendel 250 mm
- Verlengstuk L.75 mm
- Adaptor 1/2" F - 3/8" M en 1 elleboogstuk
- 9 dopbitsen TX10-TX50 en 9 dopbitsen HEX

Order nr.	238250104		
Orig. nr.	TED3836		
Doppen 3/8" 6-kant	mm	8 - 9 - 10 - 11 - 12 - 13 - 14 - 15 - 16 - 17 - 18 - 19 - 22	
Dopbits Inbus 3/8"	mm	3 - 4 - 5 - 5,5 - 6 - 7 - 8 - 10 - 12	
Dopbits Torx 3/8"	TX	TX10 - TX15 - TX20 - TX25 - TX27 - TX30 - TX40 - TX45 - TX50	
Prijs	€	113,00	



27 DELIGE DOPPENSET 1/2" IN TED TRAY.

Kenmerken:

- 12 korte doppen 1/2"
- 10 lange doppen 1/2"
- 72-tands ratel 1/2"
- 2 verlengstukken lengte 62,5 en 150 mm
- Adaptor 1/2" M - 3/8" F en 1 elleboogstuk

Order nr.	238230106		
Orig. nr.	TED1227		
Type dop	12 kant		
Doppen 1/2"	mm	10 - 11 - 12 - 13 - 14 - 15 - 16 - 17 - 18 - 19 - 22 - 24	
Doppen 1/2" lang	mm	10 - 11 - 12 - 13 - 14 - 15 - 16 - 17 - 18 - 19	
Prijs	€	125,00	



95 DELIGE BITSET MET IMPACT- EN MOMENTSCHROEVENDRAAIER IN TED TRAY.

Kenmerken:

- 3/8" ratel bit schroevendraaier
- 1/4" momentschroevendraaier 1-5 Nm
- 63 bitsen 1/4" L. 25 mm
- Adaptor voor momentschroevendraaier
- 1/2" slagschroevendraaier
- 18 bitsen 5/16" L. 36 mm
- Adaptor 1/2" - 5/16"
- Verlengstuk T-bar en 1 flexibel verlengstuk

Order nr.	238350102		
Orig. nr.	TEDSD95		
Bitsen 1/4" plat	mm	0,6x3,5 - 0,6x4,5 - 0,8x4 - 0,8x5,5 - 1x5,5 - 1,2x5 - 1,2x6,5 - 1,4x7 - 1,6x8	
Bitsen 1/4" Philips	PH	PH1 (x3) - PH2 (x6) - PH3	
Bitsen 1/4" Pozidriv	PZ	PZ1 (x3) - PZ2 (x6) - PZ3	
Bitsen 1/4" Torx	TX	6 - 7 - 8 - 9 - 10 - 15 - 20 (x3) - 25 (x3) - 27 - 30 - 40	
Bitsen 1/4" Hex	mm	2 - 3 - 4 - 5 - 6 - 8	
Bitsen 1/4" GR		2 (x3)	
Bitsen 1/4" Torx TPX	TPX	10 - 15 - 20 (x2) - 25 (x2) - 27 - 30 - 40	
Bitsen 1/4" Square		1 - 2 - 3	
Bitsen 5/16" plat	mm	1,4x6 - 1,4x8 - 2,2x10 - 1,8x12	
Bitsen 5/16" Philips	PH	PH1 - PH2 - PH3 - PH4	
Bitsen 5/16" Hex	mm	4 - 5 - 6 - 8	
Bitsen 5/16" Torx	TX	TX30 - TX40 - TX45 - TX50 - TX55	
Verlengstuk	mm	105	
Flexibel verlengstuk	mm	150	
Prijs	€	185,00	



21 DELIGE SLAGDOPPENSET 1/2" VOLGENS ANSI STANDAARD IN TED TRAY.

Kenmerken:

- 8 korte doppen en 8 lange doppen 1/2"
- 2 verlengstukken L.75 en 250 mm
- Adaptor 1/2" F - 3/4" M
- Adaptor 3/8" F - 1/2" M
- Elleboogstuk

Order nr.	238300107		
Orig. nr.	TED9121		
Doppen 1/2"	mm	13 - 15 - 16 - 17 - 18 - 19 - 22 - 24	
Doppen 1/2" lang	mm	13 - 15 - 16 - 17 - 18 - 19 - 22 - 24	
Adaptor	inch	3/8	
Prijs	€	149,00	

NEW



BITS- EN DOPPENSET 1/4" IN EVA-TRAY.

Kenmerken:

- 11 doppen 1/4" 6-kant 4 - 13 mm
- 63 bitsen 1/4" Plat, ROB, PZ, PH, TPX, TX, GR
- 1 snelspan bitshouder
- 1 magnetische schroevendraaier
- 1 adaptor 1/4" hex; 1/4" vierkant
- 1 ratel 1/4"

Order nr.	112390108		
Orig. nr.	TEAMDQ78		
Aantal stuks	78		
Adaptor Hex 1/4"	inch	1	
Doppen 1/4"	mm	4 - 5 - 5,5 - 6 - 7 - 8 - 9 - 10 - 11 - 12 - 13	
Bits 1/4" L 25 mm PH		1 - 2 - 3	
Bits 1/4" L 25 mm PZ		1 - 2 - 3	
Bits 1/4" L 25 mm Plat	mm	0,6x3,5 - 0,6x4,5 - 0,8x4,0 - 0,8x5,5 - 1,0x5,5 - 1,2x6,5 - 1,6x8,0	
Bits 1/4" L 25 mm TX		6 - 7 - 8 - 9 - 10 - 15 - 20 - 25 - 27 - 30 - 40	
Bits 1/4" L 25 mm TPX		10 - 15 - 20 - 25 - 27 - 30 - 40	
Bits 1/4" L 25 mm HEX	mm	2 - 3 - 4 - 5 - 6 - 8	
Bits 1/4" L 25 mm ROB		1 - 2 - 3	
Bits 1/4" L 25 mm GR		2	
Gewicht	kg	940,00	
Afmetingen (l x b x h)	mm	50x143x270	
Prijs	€	71,50	



mm **3/4**

10 DELIGE DOPPENSET 3/4" 6-KANT IN TEX TRAY.

Order nr.	263100109		
Orig. nr.	TEX3410		
Aantal stuks	10		
Doppen 3/4" 6-kant	mm	22 - 24 - 27 - 30 - 32 - 36 - 38 - 41 - 46 - 50	
Prijs	€	109,00	



mm **3/8**

WIELMOERENSET IN TEX TRAY.

Kenmerken:

- Flex hendel met kunststof greep 425 mm
- 3 lange slagdoppen 1/2" met kunststof beschermingshul
- Verlengstuk 1/2"

Order nr.	238460109		
Orig. nr.	TEXW05		
Bougiedoppen 1/2"	mm	17 - 19 - 21	
Verlengstuk 1/2"	mm	125	
Prijs	€	97,50	



VERLENGSTUKKENSET IN TEX TRAY.

Kenmerken:

- 6 verlengstukken 1/4", 3/8" en 1/2"
- 3 elleboogstukjes 1/4", 3/8" en 1/2"
- 1 adaptor 3/8"-1/4"
- Met het korte en lange verlengstuk kan een T-hendel worden gemaakt. Het T-handvat dient als handgreep op het korte verlengstuk
- 2 mini-schroevendraaiers Hex 2,0 en 2,5 mm

Order nr.	238440101		
Orig. nr.	TEXEXT13		
Verlengstukken 1/2"	mm	75 - 500	
Verlengstukken 1/4"	mm	150 - 300	
Verlengstukken 3/8"	mm	75 - 500	
Prijs	€	100,00	



mm **3/8**

5-DELIGE SET VAN FLEX-BOUGIEDOPPEN 3/8" IN TEX TRAY.

Kenmerken:

- Met opening voor T-hendel
- Met T-baar

Order nr.	263070104		
Orig. nr.	TEXTB05		
Aantal stuks	5		
Doppen 3/4"	mm	14 - 16 - 21	
Prijs	€	90,50	



3/8 1/2

2-DELIGE MOMENTSLEUTELSET IN TEX TRAY.

Kenmerken:

- Momentsleutel 3/8" 20 - 110 Nm
- Momentsleutel 1/2" 40 - 210 Nm
- Richting omkeerbaar d.m.v. hendel maar enkel rechtshandig voor instellen moment

Order nr.	238410104		
Orig. nr.	TEX1238		
Prijs	€	147,00	



1/2 3/4

2 DELIGE MOMENTSLEUTEL EN KRACHTVERMEERDERAARSET IN 1/2" IN TEX TRAY.

Kenmerken:

- Momentsleutel met rechtse werking en ratelfunctie
- Met vergrendelbare instelling en nauwkeurigheid +/-4%
- Aanduiding in Nm en Lbs - conform DIN3121
- Krachtvermeerderaar 1/2" - 3/4" met ratio 1:3
- Maximum bereik 1000 Lbs - 1400 Nm

Order nr.	263090102		
Orig. nr.	TEXMP12		
Momentsleutel 1/2"	Nm	40-210	
Inkomende aansluiting	inch	1/2	
Uitgaande aansluiting	inch	3/4	
Versterking		3	
Maximum bereik	Nm	1400	
Prijs	€	420,00	



3/4

3-DELIGE RATELSET MET ACCESSOIRES IN TEX TRAY.

Kenmerken:

- 1 links-rechtsinstelling ratel 3/4"
- 1 T-hendel 3/4"
- 1 verlengstuk 3/4"

Order nr.	263080103		
Orig. nr.	TEX3403		
Aantal stuks	3		
Verlengstuk 3/4"	mm	400	
T-baar 3/4"	mm	450	
Aantal tanden ratel 3/4"		72	
Prijs	€	170,00	

INFO

Bekijk het volledige en up-to-date aanbod



Surf naar www.vynckier.biz/gereedschap-in-trays-eva

SET VAN 11 SCHROEVENDRAAIERS PLAT, PH EN PZ IN TED TRAY.



Kenmerken:

- Schacht uit TT-MV Plus staal
- Met ergonomische twee componenten handvat



Order nr.	238290100 ⓘ		
Orig. nr.	TED911N		
Schroevendraaiers Plat	mm	ronde schacht: 3,5x100 - 5,5x75 - 6,5x38 - hex schacht: 5,5x125 - 6,5x100	
Schroevendraaiers Phillips	PH	ronde schacht: PH0x75 - PH1x75 - PH2x38 - Hex schacht: PH2x100	
Schroevendraaiers Pozidriv	PZ	ronde schacht: PZ1x75 - Hex schacht: PZ2x100	
Prijs	€	79,50	



SET VAN 9 SCHROEVENDRAAIERS TX IN TED TRAY.

Kenmerken:

- Schacht uit TT-MV Plus staal
- Met ergonomisch twee componenten handvat

Order nr.	238280101 ⓘ		
Orig. nr.	TED909TXN		
Schroevendraaiers Torx	TX	6 - 8 - 9 - 10 - 15 - 20 - 25 - 27 - 30	
Prijs	€	71,50	



5-DELIGE SCHROEVENDRAAIERSET PLAT EN PH IN TEX TRAY.

Kenmerken:

- TT-MV PLUS staal
- Ergonomisch twee componenten handvat met ophanggat

Order nr.	238430102 ⓘ		
Orig. nr.	TEX915N		
Schroevendraaiers Plat	mm	5.5 x 150 - 6.5 x 150 - 8.0 x 150 - 10.0 x 200	
Schroevendraaiers Phillips	PH	PH3 x 150	
Prijs	€	62,50	



5-DELIGE SLAG SCHROEVENDRAAIERSET PLAT EN PH MET ZESKANT SCHACHT IN TEX TRAY.

Kenmerk:

- Schacht uit TT-MV Plus staal

Order nr.	263060105 ⓘ		
Orig. nr.	TEXMDTN		
Aantal stuks	5		
Schroevendraaiers Plat	mm	1,2x6,5x100 - 1,2x8,0x150 - 1,6x10x200	
Schroevendraaiers Phillips	PH	2x100 - 3x150	
Prijs	€	54,50	

SET VAN 9 1000V-SCHROEVENDRAAIERS PLAT, PZ EN PH IN TED TRAY



Kenmerken:

- 4 platte schroevendraaiers
- 3 PH Schroevendraaiers
- 1 PZ schroevendraaier
- 1 Volttester 100-250V
- Met geïsoleerde handgreep en schacht



Order nr.	238400105 ⓘ		
Orig. nr.	TEDV909N		
Schroevendraaiers Plat	mm	2.5x75 - 3.5x100 - 4.0x100 - 5.5x125	
Schroevendraaiers Phillips	PH	PH0 - PH1 - PH2	
Schroevendraaiers Pozidriv	PZ	PZ2	
Voltage tester		100-250V	
Prijs	€	61,50	

INFO

Hoe krijg ik mijn gereedschappen geordend?

Surf naar www.vynckier.biz/gereedschap-in-trays



1 Uw gereedschappen geordend:

2 Het verschil tussen PZ, TX & TXA bits

3 TX, TXA, TXD of TPS-bit?

4 Bestelingsystemen

Uw gereedschappen geordend

Uw gereedschappen krijgt u ook! Onze PZbits, TX bits en TXA bits zijn gemaakt van een uitzonderlijke kwaliteit of gereedschappen.

Onze PZbits en TX bits zijn beschikbaar in verschillende groottes; afhankelijk welke groottes u zoekt kunt u ook TXD bits en TXA bits bestellen. U kunt ook uw gereedschappen naar keuze samenstellen en bestellen of wel met in de koffer met uw gereedschappen.

SET VAN 5 TANGEN IN TED TRAY.

Kenmerken:

- Waterpomptang 250 mm
- Combinatietang 200 mm
- Zijknijptang 125 & 200 mm
- Lange bektang 200 mm
- Ergonomisch twee componenten handvat

Order nr.	238380109 ⓘ		
Orig. nr.	TED441-T		
Prijs	€	120,00	



SET VAN 4 GEÏSOLEERDE 1000 V TANGEN KLASSE EN 60900 IN TED TRAY.

Kenmerken:

- 1 zijknijptang
- 1 lange bektang
- 1 kabelstriiptang
- 1 combinatietang
- Geïsoleerde kunststof handgrepen

Order nr.	238390108 ⓘ		
Orig. nr.	TEDV440		
Zijknijptang	mm	150	
Combinatie tang	mm	200	
Lange bektang	mm	200	
Ontmanteltang	mm	175	
Prijs	€	97,50	



mm

SET VAN 15 STEEKRINGSLEUTELS IN TED TRAY.

Kenmerken:

- De ringkant heeft een hellingshoek van 15°
- Identieke maten aan beide kanten van de sleutel

Order nr.	238360101		
Orig. nr.	TED6515		
Aantal stuks	15		
Maat	mm	5,5 - 6 - 7 - 8 - 9 - 10 - 11 - 12 - 13 - 14 - 15 - 16 - 17 - 19	
Prijs	€	91,50	



mm

SET VAN 12 STEEKRINGSLEUTELS HIP-GRIP IN TED TRAY.

Kenmerk:

- HIP-Grip systeem zorgt voor anti-slip functie

Order nr.	238500102		
Orig. nr.	TED8012		
Aantal stuks	12		
Steekringsleutels	mm	8 - 9 - 10 - 11 - 12 - 13 - 14 - 15 - 16 - 17 - 18 - 19	
Prijs	€	113,00	

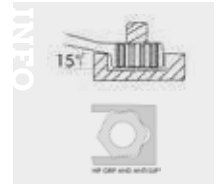

mm

12 DELIGE RATEL-STEEKRINGSLEUTELS IN TED TRAY.

Kenmerk:

- Model zonder omschakelknop

Order nr.	238270102		
Orig. nr.	TED6512RS		
Aantal stuks	12		
Ratel-steekringsleutels	mm	8 - 9 - 10 - 11 - 12 - 13 - 14 - 15 - 16 - 17 - 18 - 19	
Prijs	€	188,00	



mm

SET VAN 12 RATEL-STEEKRINGSLEUTELS IN TED TRAY.

Kenmerken:

- Met omstelknop
- Met 72-tands ratel
- De ringkant heeft een hellingshoek van 15°

Order nr.	238260103		
Orig. nr.	TED6512R		
Aantal stuks	12		
Ratel-steekringsleutels	mm	8 - 9 - 10 - 11 - 12 - 13 - 14 - 15 - 16 - 17 - 18 - 19	
Prijs	€	254,00	



mm

8 DELIGE DUBBELE RINGSLEUTELSET GAANDE VAN 6 TOT 22 MM IN TEX TRAY.

Order nr.	263110108		
Orig. nr.	TEX6308		
Aantal stuks	8		
Maat	mm	6x7 - 8x9 - 10x11 - 12x13 - 14x15 - 16x17 - 18x19 - 20x22	
Prijs	€	74,50	



mm

SET VAN 7 STEEKRINGSLEUTELS GAANDE VAN 30 TOT 32 MM IN TEX TRAY.

Kenmerk:

- De ringkant heeft een hellingshoek van 15°

Order nr.	238420103		
Orig. nr.	TEX2032		
Steekringsleutels	mm	20 - 21 - 22 - 24 - 27 - 30 - 32	
Prijs	€	104,00	



mm

6 DELIGE RINGSLEUTELSET EXTRA LANG GAANDE VAN 8 TOT 24MM IN TEX TRAY.

Order nr.	263050106		
Orig. nr.	TEXFLS06		
Aantal stuks	6		
Ringsleutels	mm	8x10 - 11x13 - 12x14 - 16x18 - 17x19 - 22x24	
Prijs	€	165,00	



mm

DUBBELE KNIESLEUTELSET 7 DELIG IN TED TRAY.

Kenmerken:

- Kniesleutel 8x9mm
- Kniesleutel 10x11mm
- Kniesleutel 12x13mm
- Kniesleutel 14x15mm
- Kniesleutel 16x17mm
- Kniesleutel 18x19mm
- In chroom vanadium

Order nr.	112390107		
Orig. nr.	TEDDF7		
Prijs	€	120,00	

► NEW



SET VAN 42 HEX EN TX SLEUTELS IN TED TRAY.



inch
mm

Order nr.	238330104		
Orig. nr.	TEDHT42		
Maat	mm	1,5 - 2 - 2,5 - 3 - 4 - 5 - 6 - 7 - 8 - 10	
Maat	inch	5/64 - 3/32 - 1/8 - 5/32 - 3/16 - 7/32 - 1/4 - 5/16 - 3/8	
TX sleutel		Mini : 6 - 7 - 8 - 9 - 10 - 15 - 8 - 9 - 10 - 15 - 20 - 25 - 27 - 30 - 40	
PH sleutel		2	
Platte sleutel	mm	5,5	
PZ sleutel		2	
Prijs	€	88,50	



7 DELIGE TX/TPX SLEUTELSET IN TED TRAY.

Order nr.	238370100		
Orig. nr.	TEDTX7		
Aantal stuks	7		
Maat TX/TPX		10 - 15 - 20 - 25 - 27 - 30 - 40	
Bolkop		Nee	
Prijs	€	55,50	



7 STIFTSLEUTELS MET T-HENDEL IN TED TRAY.

Kenmerk:

- Met bolkop aan de lange kant van de sleutel

Order nr.	238320105		
Orig. nr.	TEDHEX7		
Aantal stuks	7		
Hex sleutel	mm	2,5 - 3 - 4 - 5 - 6 - 7 - 8	
Prijs	€	55,50	



4-DELIGE SCHROEFSLEUTELSET IN TED TRAY.

Kenmerken:

- Twee componenten handgreep
- 15° bekkenhoek
- Voorzien van schaal

Order nr.	238310106		
Orig. nr.	TEDADJ4		
Schroef sleutels	mm	150 - 200(2x) - 250	
Prijs	€	107,00	



SET VAN 3 MEETGEREEDSCHAPPEN IN TED TRAY.

Kenmerken:

- Digitaal schuifmaat 150 mm
- Micrometer 0-25 mm
- Magnetische meetstatief 0-25 mm

Order nr.	102140221		
Orig. nr.	TEDIMM		
Prijs	€	266,00	



SLAG EN BEITELSET IN TED TRAY.

Kenmerken:

- 6 doorslagen L 150 mm
- 4 beitels
- 4 centerpunten L 150 mm

Order nr.	238340103		
Orig. nr.	TEDPC14		
Doorslagen	mm	3 - 4 - 5 - 6 - 7 - 8	
Beitels	mm	19x150 - 25x200 - 25x250 - 26x240	
Centerpunten	mm	4 - 5 - 8 - automatische centerpunt	
Prijs	€	128,00	



RIVETEERTANGSET MET BLINDKLINKNAGELS VAN 2,4 TOT 4,8 MM.

Kenmerken:

- Riveteertang HR01 in aluminiumlegering met PVC grip
- 20 aluminium blindklinknagels 2,4 mm (3/32")
- 20 aluminium blindklinknagels 3,2 mm (1/8")
- 20 aluminium blindklinknagels 4,0 mm (5/32")
- 15 aluminium blindklinknagels 4,8 mm (3/16")

Order nr.	112390109		
Orig. nr.	TEAHR81		
Aantal stuks	81		
Prijs	€	72,50	



SET VAN WATERPOMPTANG EN SCHROEFSLEUTEL IN TEX TRAY.

Kenmerken:

- 1 waterpomptang MB482-10Q met speciale harde tanden en handig kliksysteem
- 1 schroef sleutel 4003J met opening tot 32 mm

Order nr.	263120107		
Orig. nr.	TEXMB02		
Aantal stuks	2		
Waterpomptang	mm	49,4	
Schroef sleutels	mm	32	
Prijs	€	76,50	



▶ NEW

**50-DELIGE IMPACT BITSSET IN EEN EVA-TRAY.****Impact:**

- Speciaal ontworpen voor gebruik in combinatie met pneumatisch gereedschap
- DIN of ANSI standaard

Kenmerken:

- 27 x impactbits 30 mm
- 21 x impactbits 50 mm
- Impact magnetische bitshouder
- Impact snelspan bitshouder

Order nr.	112390106 ⓘ	
Orig. nr.	TEABS50	
Impactbits Phillips	PH	1 - 2 - 3
Impactbits Pozidriv	PZ	1-2-3
Impactbits Rob	ROB	1 - 2
Impactbits Hex	mm	3 - 4 - 5 - 6
Impactbits Torx	TX	10 - 15 - 20 - 25 - 27 - 30 - 40
Impactbits GR	GR	2
Impactbits Rob 50mm	ROB	2 - 3
Impactbits Torx 50mm	TX	10 - 15 - 20 - 25 - 27 - 30 - 40
Impactbits GR 50mm	GR	2
Impactbits Hex 50mm	mm	3 - 4 - 5 - 6
Impactbits Pozidriv 89mm	PZ	2
Impactbits Phillips 89mm	PH	2
Impactbits Torx 89mm	TX	20 - 25 - 30
Prijs	€ 66,50	

**4 -DELIGE KOEVOETSET IN TEX TRAY.****Kenmerken:**

- Koevoeten met een spitse punt aan het ene einde en een vlakke haak aan het andere eind
- Bandenlichter 500 mm

Order nr.	238450100 ⓘ	
Orig. nr.	TEXPB4	
Lengte	mm	300 - 400 - 500
Prijs	€ 106,00	

▶ NEW

**LEGE EVA-TRAY OPBERGVAK MET 3 VAKVERDELINGEN.**

Order nr.	112390105 ⓘ	
Orig. nr.	TEZ01	
Prijs	€ 11,50	



TEA01

▶ NEW



TEA02

LEGE EVA-TRAY OPBERGVAK MET 7 VAKVERDELINGEN.

Order nr.	112390100 ⓘ	112390101 ⓘ
Orig. nr.	TEA01	TEA02
Prijs	€ 12,50	12,50

▶ NEW



TED01



TED00

LEGE EVA-TRAY OPBERGVAK MET VAKVERDELING, TYPE TED.

Order nr.	112390103 ⓘ	112390102 ⓘ
Orig. nr.	TED01	TED00
Prijs	€ 22,50	22,50

▶ NEW

**LEGE EVA-TRAY OPBERGVAK MET 4 VAKVERDELINGEN.**

Order nr.	112390104 ⓘ	
Orig. nr.	TEX02	
Prijs	€ 20,50	

INFO

Bekijk het volledige en up-to-date aanbod

Surf naar
www.vynckier.biz/gereedschap-in-trays-eva

DOPPEN- EN SLEUTELSET 57-DELIG IN TTE.

Kenmerken:

- Steekringsleutels
- Korte en lange doppen 1/4"
- Korte doppen 3/8"
- 1/4" en 3/8" accessoires: ratel, verlengstukken, adaptor, elleboog
- TTE past in een volledige standaard lade



Order nr.	272990102		
Orig. nr.	TEFSK57		
Ratel 1/4" aantal tanden	72		
Doppen 1/4"	mm	4 - 5 - 5,5 - 6 - 7 - 8 - 10 - 11 - 12 - 13	
Doppen 3/8"	mm	8 - 9 - 10 - 11 - 12 - 13 - 14 - 15 - 16 - 17 - 18 - 19 - 21 - 22	
Doppen 1/4" lang	mm	6 - 7 - 8 - 10 - 12 - 13	
Verlengstukken 1/4"	mm	2" - 3"	
Steekringsleutels	mm	8 - 9 - 10 - 11 - 12 - 13 - 14 - 15 - 16 - 17 - 18 - 19	
Verlengstukken 3/8"	mm	3" - 6"	
Ratel 3/8" aantal tanden	72		
Elleboog	1/4" - 3/8"		
Adaptors	inch	3/8"F:14"M - 1/4"Hex:1/4"M - 1/2"F:3/8"M	
Prijs	€	212,00	

28-DELIGE DOPPEN- EN BITSSET 1/4" - 1/2" IN TTE

Kenmerken:

- 12 korte doppen 1/4" 4 - 13 mm
- 5 lange doppen 1/4" 7 - 13 mm
- 17 korte doppen 1/2" 10 - 34 mm
- 6 lange doppen 1/2" 10 - 19 mm
- 40 bits
- Ratel 1/4" en 1/2"
- Bitsratel 1/4"
- Verlengstuk 1/4" en 1/2"
- Adaptor 1/4"M - 1/4" Hex
- Elleboogstuk
- Flex hendel 1/2"
- TTE past in een volledige standaard lade



Order nr.	272940107		
Orig. nr.	TTESK126		
Doppen 1/4" 6-kant	mm	4 - 4,5 - 5 - 5,5 - 6 - 7 - 8 - 9 - 10 - 11 - 12 - 13	
Doppen 1/4" 6-kant lang	mm	7 - 8 - 10 - 11 - 13	
Doppen 1/2" 6-kant	mm	10 - 11 - 12 - 13 - 14 - 15 - 16 - 17 - 18 - 19 - 20 - 21 - 24 - 27 - 30 - 32 - 34	
Doppen 1/2" 6-kant lang	mm	10 - 13 - 16 - 17 - 18 - 19	
Bougiedoppen 1/2"	mm	16 - 18 - 21	
Flex hendel	mm	450	
Prijs	€	310,00	

77-DELIGE DOPPENSET 1/4", 3/8" EN 1/2" IN TTE.

Kenmerken:

- Korte en lange doppen 1/4" 6 kant 4-13 mm
- Doppen 3/8" 6 kant 8-22 mm
- Doppen 1/2" 12 kant 10-22 mm
- Korte en lange slagdoppen 1/2" 6 kant 13-24 mm
- Accessoires 1/4", 3/8", 1/2"
- TTE past in een volledige standaard lade

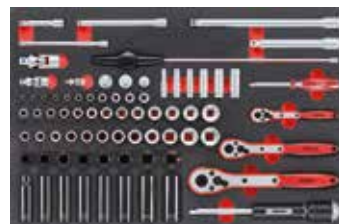

Order nr.	178840104		
Orig. nr.	TTESK77		
Doppen 1/4" 6-kant	mm	4 - 5 - 5,5 - 6 - 7 - 8 - 9 - 10 - 11 - 12 - 13	
Doppen 1/4" 6-kant lang	mm	6 - 7 - 8 - 10 - 12 - 13	
Doppen 3/8" 6-kant	mm	8 - 9 - 10 - 11 - 12 - 13 - 14 - 15 - 16 - 17 - 18 - 19 - 22	
Doppen 1/2" 12-kant	mm	10 - 11 - 12 - 13 - 14 - 15 - 16 - 17 - 18 - 19 - 22	
Slagdoppen 1/2"	mm	13 - 15 - 16 - 17 - 18 - 19 - 22 - 24	
Slagdoppen lang 1/2"	mm	13 - 15 - 16 - 17 - 18 - 19 - 22 - 24	
Verlengstukken 1/4", lengte	mm	150 - 300	
Verlengstukken met bolkop 3/8"	mm	75 - 150	
Verlengstukken met bolkop 1/2"	mm	150 - 250	
Ratel 45 tanden	1/4" - 3/8" - 1/2"		
Spinner handvatten	1/4" - 3/8"		
T-handvatten	1/4"		
Prijs	€	365,00	

86-DELIGE DOPPENSET 1/4" & 3/8" EN ACCESSOIRES IN TTE.

Kenmerken:

- Korte en lange doppen 1/4" 6 kant 4 - 13 mm
- Korte en lange doppen 3/8" 6 kant 7 - 22 mm
- TTE past in een volledige standaard lade



Order nr.	161680103		
Orig. nr.	TTESK86		
Doppen 1/4"	mm	4 - 4,5 - 5 - 5,5 - 6 - 7 - 8 - 9 - 10 - 11 - 12 - 13	
Doppen 1/4" 6-kant lang	mm	4 - 5 - 5,5 - 6 - 7 - 8 - 9 - 10 - 11 - 12 - 13	
Doppen 3/8" 6-kant	mm	7 - 8 - 9 - 10 - 11 - 12 - 13 - 14 - 15 - 16 - 17 - 18 - 19 - 20 - 21 - 22	
Doppen 3/8" 6-kant lang	mm	7 - 8 - 9 - 10 - 11 - 12 - 13 - 14 - 15 - 16 - 17 - 18 - 19 - 20 - 21 - 22	
Verlengstukken 1/4"	mm	50 - 75 - 100 - 150 - 300	
Verlengstukken 3/8"	mm	75 - 125 - 150 - 250 - 500	
Verlengstukken met bolkop 3/8"	mm	75 - 150 - 250	
Aantal tanden ratels 1/4" en 3/8"	60		
Prijs	€	354,00	

63-DELIGE DOPPENSET 1/2" & ACCESSOIRES IN TTE.

Kenmerken:

- Korte en lange doppen 1/2" 12 kant 8-36 mm
- TTE past in een volledige standaard lade



Order nr.	161670104		
Orig. nr.	TTESK63		
Verlengstukken 1/2"	mm	63 - 125 - 150 - 250 - 500	
Doppen 1/2" 12-kant	mm	8 - 9 - 10 - 11 - 12 - 13 - 14 - 15 - 16 - 17 - 18 - 19 - 20 - 21 - 22 - 24 - 25 - 26 - 27 - 28 - 29 - 30 - 32 - 34	
Doppen 1/2" 12-kant lang	mm	10 - 11 - 12 - 13 - 14 - 15 - 16 - 17 - 18 - 19 - 20 - 21 - 22 - 24 - 27 - 30 - 32 - 36	
Verlengstukken met bolkop 1/2"	mm	75 - 150 - 250	
Flex hendel	mm	250	
Aantal tanden ratel 1/2"	60		
Prijs	€	408,00	

85-DELIGE DOPPEN & BITSSET IN TTE.

Kenmerken:

- Dopbisten 1/4", 3/8", 1/2"
- Doppen TX-E 1/4" en 3/8"
- TTE past in een volledige standaard lade



Order nr.	178850103		
Orig. nr.	TTESK85		
Bitsen Plat 1/4"	mm	4 - 5 - 5,5 - 6	
Bitsen PH 1/4"	0 - 1 - 2 - 3		
Bitsen PZ 1/4"	1 - 2 - 3		
Bitsen TX 1/4"	10 - 15 - 20 - 25 - 27 - 30 - 40		
Bitsen TX-E 1/4"	4 - 5 - 6 - 7 - 8		
Bitsen TX 3/8"	10 - 15 - 20 - 25 - 27 - 30 - 40 - 45 - 50		
Bitsen TPX 3/8"	10 - 15 - 20 - 25 - 27 - 30 - 40 - 45 - 50		
Bitsen TX-E 3/8"	10 - 12 - 14 - 16 - 18		
Bitsen Hex 3/8"	mm	3 - 4 - 5 - 5,5 - 6 - 7 - 8 - 10 - 12	
Bitsen TX 1/2"	20 - 25 - 27 - 30 - 40 - 50 - 55 - 60		
Bitsen Hex 1/2"	mm	5 - 6 - 7 - 8 - 10 - 12	
Bitsen SPL 1/2"	5 - 6 - 8 - 10 - 12 - 14 - 16		
Bitsen RIB 1/2"	4 - 5 - 6 - 8 - 10 - 12 - 13		
Prijs	€	312,00	



32-DELIGE 3/4" DOPPENSET MM EN AF & ACCESSOIRES IN TTE.

Kenmerken:

- Doppen 3/4" 6 kant 19-50 mm
- Doppen 3/4" 12 kant 7/8" - 1 7/8"
- TTE past in een volledige standaard lade

Order nr.	161730106		
Orig. nr.	TTESK32		
Verlengstuk 3/4"	mm	400	
Doppen 3/4"	mm	19 - 21 - 22 - 24 - 27 - 30 - 32 - 33 - 34 - 36 - 38 - 41 - 46 - 50	
Doppen 3/4"	inch	7/8 - 15/16 - 1 - 1 1/16 - 1 1/8 - 1 3/16 - 1 1/4 - 1 5/16 - 1 3/8 - 1 7/16 - 1 1/2 - 1 5/8 - 1 3/4 - 1 7/8	
T-baar 3/4"	mm	450	
Flex hendel 3/4"	mm	475	
Aantal tanden ratel 3/4"		60	
Prijs	€	539,00	



inch 3/4
mm

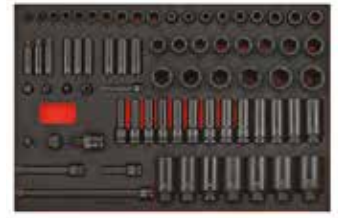

73-DELIGE SLAGDOPPENSET 3/8" EN 1/2" & ACCESSOIRES IN TTE.

Kenmerken:

- Korte en lange doppen 3/8" 6 kant 8-19 mm
- Korte en lange doppen 1/2" 6 kant 8-36 mm
- TTE past in een volledige standaard lade

Order nr.	161690102		
Orig. nr.	TTEISK73		
Slagdoppen 1/2" 6-kant	mm	8 - 10 - 11 - 12 - 13 - 14 - 15 - 16 - 17 - 18 - 19 - 20 - 21 - 22 - 23 - 24 - 25 - 26 - 27 - 28 - 29 - 30 - 32	
Slagdoppen lang 1/2" 6-kant	mm	10 - 11 - 12 - 13 - 14 - 15 - 16 - 17 - 18 - 19 - 21 - 22 - 24 - 27 - 28 - 29 - 30 - 32	
Slagdoppen 3/8" 6-kant	mm	8 - 10 - 11 - 12 - 13 - 14 - 15 - 16 - 17 - 19	
Slagdoppen lang 3/8" 6-kant	mm	8 - 10 - 11 - 12 - 13 - 14 - 16 - 17 - 19	
Verlengstukken 1/2"	mm	75 - 125 - 250	
Verlengstukken 3/8"	mm	75 (swivel)	
Adaptors	inch	3/8-1/4 - 3/8-1/2 - 1/2-3/8 - 1/2-3/4	
Bitshouder 1/4"	inch	3/8 - 1/2	
Prijs	€	575,00	



mm 3/8 1/2



33-DELIGE SLAGDOPPENSET & ACCESSOIRES 3/4" IN TTE.

Kenmerken:

- Korte en lange doppen 3/4" 6 kant 19-46 mm
- TTE past in een volledige standaard lade

Order nr.	161700109		
Orig. nr.	TTEISK33		
Adaptors	inch	3/4-1/2 - 3/4-1	
Slagdoppen 3/4"	mm	19 - 21 - 22 - 23 - 24 - 27 - 28 - 30 - 32 - 33 - 34 - 36 - 38 - 41 - 46 - 50	
Slagdoppen lang 3/4"	mm	19 - 21 - 22 - 23 - 24 - 27 - 30 - 32 - 33 - 34 - 36 - 38 - 41 - 46 - 50	
Verlengstuk 3/4"	mm	175	
Prijs	€	699,00	



mm 3/4



31-DELIGE STEEKRIJNGSLEUTELSET IN TTE.

Kenmerken:

- Steekrijngsleutels van 5.5 tot 38 mm
- De ringkant heeft een hellingshoek van 15°
- TTE past in een volledige standaard lade

Order nr.	161750104		
Orig. nr.	TTESP31		
Steekrijngsleutels	mm	5,5 - 6 - 7 - 8 - 9 - 10 - 11 - 12 - 13 - 14 - 15 - 16 - 17 - 18 - 19 - 20 - 21 - 22 - 23 - 24 - 25 - 26 - 27 - 28 - 29 - 30 - 32 - 33 - 34 - 36 - 38	
Prijs	€	365,00	

mm



37-DELIGE SLEUTELSET MM IN TTE.

Kenmerken:

- Dubbele steeksleutels 6-32 mm
- Dubbele ringsleutels 6-32 mm
- Ratel- steekrijngsleutels 8-27 mm
- TTE past in een volledige standaard lade

Order nr.	161740105		
Orig. nr.	TTESP37		
Aantal stuks	37		
Steeksleutels	mm	6x7 - 8x9 - 10x11 - 12x13 - 14x15 - 16x17 - 18x19 - 20x22 - 21x23 - 24x27 - 30x32	
Ringsleutels	mm	6x7 - 8x9 - 10x11 - 12x13 - 14x15 - 16x17 - 18x19 - 20x22 - 21x23 - 24x27 - 30x32	
Ratel-steekrijngsleutels	mm	8 - 9 - 10 - 11 - 12 - 13 - 14 - 15 - 16 - 17 - 18 - 19 - 22 - 24 - 27	
Prijs	€	685,00	

mm



62-DELIGE DOPPEN & STEEKRIJNGSLEUTELSET AF IN TTE.

Kenmerken:

- Korte en lange doppen 1/4" 6 kant 3/16" - 1/2"
- Korte en lange doppen 3/8" 6 kant 3/8" - 3/4"
- Doppen 1/2" 12 kant 3/8" - 1 1/4"
- TTE past in een volledige standaard lade

Order nr.	172320103		
Orig. nr.	TTEAF62		
Steekrijngsleutels	mm	5/16, 3/8, 7/16, 1/2, 9/16, 5/8, 11/16, 3/4, 13/16, 7/8, 15/16, 1, 1 1/16, 1 1/8, 1 1/4	
Doppen 1/4" kort	inch	3/16, 7/32, 1/4, 9/32, 5/16, 11/32, 3/8, 7/16, 1/2	
Doppen 1/4" lang	inch	3/16, 7/32, 1/4, 9/32, 5/16, 11/32, 3/8, 7/16, 1/2	
Doppen 3/8" kort	inch	3/8, 7/16, 1/2, 9/16, 5/8, 11/16, 3/4	
Doppen 3/8" lang	inch	3/8, 7/16, 1/2, 9/16, 5/8, 11/16, 3/4	
Doppen 1/2" kort	inch	3/8, 7/16, 1/2, 9/16, 5/8, 11/16, 3/4, 13/16, 7/8, 15/16, 1, 1 1/8, 1 1/4	
Prijs	€	327,00	



inch



SLEUTEL- EN SCHROEVENDRAAIERSET 33-DELIG.

Kenmerken:

- 11 steekringsleutels 8 - 19 mm
- 9 stiftsleutels 1,5 - 10 mm
- 13 Schroevendraaiers plat, PH, TX, TPX
- EVA-tray

Order nr.	122390581		
Orig. nr.	TTEMD33		
Aantal stuks	33		
Steekringsleutels	mm	8 - 10 - 11 - 12 - 13 - 14 - 15 - 16 - 17 - 18 - 19	
Schroevendraaiers Plat	mm	2,5x75 - 3,5x100 - 4,0x100 - 5,5x150	
Schroevendraaiers Phillips	PH	PH1x75- PH2x100	
Stiftsleutels	mm	1,5 - 2,0 - 2,5 - 3,0 - 4,0 - 5,0 - 6,0 - 8,0 - 10,0	
Schroevendraaiers Torx	TX	8x75- 9x75	
Schroevendraaiers Torx TPX	TPX	10x100- 15x100 - 20x100 - 25x100 - 30x100	
Prijs	€	157,00	



mm

32-DELIGE SLEUTEL & VIJLENSET IN TTE.

Kenmerken:

- 12 steekringsleutels 8-32 mm
- Ratel steekringsleutels 8-19 mm
- 5 vijlen lengte 250 mm
 - 1 ronde vijl - Bastard, rasp-cut
 - 1 halfronde vijl - Bastard, double-cut
 - 1 driehoekige vijl - Bastard, double-cut
 - 1 platte vijl - Bastard, double-cut
 - 1 platte vijl - Smooth, double-cut
- TTE past in een volledige standaard lade

Order nr.	178870101		
Orig. nr.	TTEX32		
Steekringsleutels	mm	8 - 9 - 10 - 11 - 12 - 13 - 14 - 15 - 16 - 17 - 18 - 19 - 20 - 21 - 22 - 24 - 27 - 30 - 32	
Vijlen		middelgrof: plat (2), half rond, rond en driehoek	
Platte steekringsleutels	mm	8 - 10 - 11 - 12 - 13 - 14 - 17 - 19	
Prijs	€	312,00	



17-DELIGE MOMENTSLEUTEL, SLEUTEL EN INSPECTIESET IN TTE.

Kenmerken:

- Momentsleutel 1/2" 40-200 Nm
- Stiftsleutels 1.5-10 mm
- Torx sleutels TX8-TX40
- Inspectieset
 - 1 inspectiespiegel
 - 1 vergrootglas
 - 1 magneet
 - 1 led lamp model 585
- Haak & pinnenset
- TTE past in een volledige standaard lade

Order nr.	178860102		
Orig. nr.	TTEX17		
Stiftsleutels met bolkop	mm	1.5 - 2 - 2.5 - 3 - 4 - 5 - 6 - 7 - 8 - 10	
Torxsleutels	TX	TX8 - TX9 - TX10 - TX15 - TX20 - TX25 - TX27 - TX30 - TX40	
Inspectiespiegel		ø 57cm	
Momentsleutel 1/2"	Nm	40-200	
Prijs	€	241,00	



mm

23-DELIGE TX/TPX EN ALLENSLEUTELSET IN TTE.

Kenmerken:

- 9 dop Schroevendraaiers
- 7 stiftsleutels met hendel
- 7 TX/TPX met hendel
- TTE past in een volledige standaard lade

Order nr.	166810101		
Orig. nr.	TTEX23		
Torxsleutels	TX	10 - 15 - 20 - 25 - 27 - 30 - 40	
Stiftsleutels	mm	2,5 - 3 - 4 - 5 - 6 - 7 - 8	
Schroevendraaiers op dop	mm	5 - 5,5 - 6 - 7 - 8 - 10 - 11 - 12 - 13	
Prijs	€	211,00	



SCHROEVENDRAAIER- BITS- EN STIFTSLEUTELSET IN TTE.

Kenmerken:

- Stiftsleutels: TX en Hex
- Schroevendraaiers: plat, PH en PZ
- Schroevendraaiers 1000 V: plat, PH en PZ
- Bitsen: plat, PH, PZ, TX, TPX, Hex en Rob
- Slangklem Schroevendraaier
- Snelspan bitsschroevendraaier
- Rolmeter 5 meter
- TTE past in een volledige standaard lade

Order nr.	272970104		
Orig. nr.	TEFMD54		
Stiftsleutels	mm	1,5 - 2 - 2,5 - 3 - 4 - 5 - 6 - 7 - 10	
Torxsleutels	TX	8 - 9 - 10 - 15 - 20 - 25 - 27 - 30 - 40	
Schroevendraaiers Plat	mm	6,5 x 100	
Schroevendraaiers Phillips	PH	2 x 100	
Schroevendraaiers Pozidriv	PZ	2 x 100	
VDE-Schroevendraaiers 1000V plat	mm	4 x 101	
VDE-Schroevendraaiers 1000V Phillips	PH	1 x 81	
VDE-Schroevendraaiers 1000V Pozidriv	PZ	1 x 81	
Prijs	€	153,00	



122-DELIGE BITS- EN SCHROEVENDRAAIERSET IN TTE.

Kenmerken:

- 11 Schroevendraaiers plat
- 7 Schroevendraaiers PH
- 7 Schroevendraaiers PZ
- 6 in 1 bitschroevendraaier 1/4"
- Bithouder 1/4" voor 25 mm bits
- 45 bits 1/4" lengte 25 mm
- 45 bits 1/4" lengte 50 mm
- TTE past in een volledige standaard lade

Order nr.	186200101		
Orig. nr.	TTEMD122N		
Schroevendraaiers Plat	mm	2,5x75 - 3,5x75 - 3x100 - 4x100 - 5,5x75 - 5,5x150 - 6,5x38 (Stubby) - 6,5x100 - 6,5x150 - 8x150 - 10x200	
Schroevendraaiers Phillips	PH	0x75 - 1x75 - 1x38 (Stubby) - 2x38 (Stubby) - 2x100 - 3x150 - 4x200	
Schroevendraaiers Pozidriv	PZ	0x75 - 1x100 - 1x38 (Stubby) - 2x38 (Stubby) - 2x100 - 2x150 - 3x150	
Prijs	€	256,00	



98-DELIGE SCHROEVENDRAAIERSET IN TTE.

Kenmerken:

- 7 Schroevendraaiers
- 5 schroevendraaiers met doorgaande schacht
- 7 geïsoleerde schroevendraaiers
- 12 mini schroevendraaiers
- 63 bits lengte 25 mm
- Bitschroevendraaier
- Accessoires
- TTE past in een volledige standaard lade



Order nr.	186160107 ⓘ		
Orig. nr.	TTEMD98N		
Schroevendraaiers Torx	TX	8x75 - 9x75	
Schroevendraaiers Torx TPX	TPX	10 - 15 - 20 - 25 - 30	
Schroevendraaiers met doorgaande schacht plat	mm	6,5x100 - 8x150 - 10x200	
Schroevendraaiers PH met doorgaande schacht		2x100 - 3x150	
Geïsoleerde schroevendraaiers Plat	mm	2,5x75 - 4x100 - 5,5x125	
Geïsoleerde schroevendraaiers PH		0x60 - 1x80 - 2x100	
Geïsoleerde schroevendraaiers PZ		2x100	
Prijs	€	220,00	



17-DELIGE TANGENSET IN TTE.

Kenmerken:

- 5 knijptangen
- 2 combinatietangen
- 2 lange bektangen
- 4 circlipstangen
- 2 waterpomptangen
- 1 ontmanteltang
- TTE past in een volledige standaard lade

Order nr.	161720107 ⓘ		
Orig. nr.	TTEMB17		
Zijknijptangen	mm	125 - 150	
Zijknip heavy duty tangen	mm	150 - 200 (15°)	
Kabelknijptangen	mm	200	
Combinatietang	mm	175 - 200	
Waterpomptang	mm	175 - 200	
Ontmanteltangen	mm	175	
Bektangen	mm	150	
Circlips recht inwendig	mm	175	
Circlips gebogen inwendig	mm	175	
Circlips recht uitwendig	mm	175	
Circlips gebogen uitwendig	mm	175	
Prijs	€	313,00	

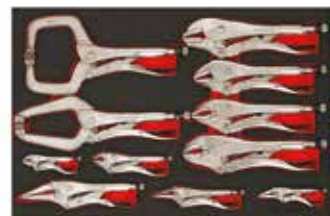

11-DELIGE GRIPTANGENSET IN TTE.

Kenmerken:

- 9 universele griptangen
- 2 griptangen voor lassen
- TTE past in een volledige standaard lade

Order nr.	161760103 ⓘ		
Orig. nr.	TTEVG11		
Universele griptangen 401	mm	100 - 125 - 250 - 300	
Griptangen voor het lassen 406P	mm	280	
Universele griptangen 401F	mm	250 - 300	
Universele griptangen 404	mm	100 - 155 - 230	
Griptangen voor het lassen 409P	mm	300	
Prijs	€	259,00	



7-DELIGE TANGEN- EN HAMERSET IN TTE.

Kenmerken:

- Zijknijptang
- Lange bektang
- Waterpomptang
- Schroefsleutel
- Breekmes
- Klauwhamer
- TTE past in een volledige standaard lade

Order nr.	272980103 ⓘ		
Orig. nr.	TEFMBP7		
Schroefsleutels	mm	203	
Zijknijptang	mm	152	
Lange bektang	mm	203	
Waterpomptang	mm	254	
Prijs	€	172,00	



11-DELIGE TANGENSET IN TTE.

Kenmerken:

- Extra zware zijknijptang
- Griptang 100 mm - 250 mm
- Combinatietang 175 mm
- Lange recht bektang 200 mm
- 4 Circlipstangtangen
- Waterpomptang 250 mm
- TTE past in een volledige standaard lade

Order nr.	178810107 ⓘ		
Orig. nr.	TTEMB11		
Prijs	€	190,00	



12-DELIGE BASISTOOLSET IN TTE.

Kenmerken:

- Schroefsleutel 150 x 250 mm
- Metaal beugelzaag
- Breekmes
- Beitel 150 en 200 mm
- Centerpunt 150 x 5 mm
- Hamer 800 gram
- Hamer met nylon en rubber kop
- Rolmeter 3 m
- 6-delige doorslagset
- Maatlat metaal 200 mm
- TTE past in een volledige standaard lade

Order nr.	178830105 ⓘ		
Orig. nr.	TTEPS12		
Schroefsleutels	mm	150 - 250	
Hamer	gr	800 g	
Prijs	€	197,00	

JM RACING TEAM

Sponsored by



Jacky Martens bracht in 1993 een revolutie in de motorcross teweeg door met een 633cc viertakt Husqvarna de wereldtitel te veroveren. Het was Martens gelukt een middelmatig presterende motor om te tunen naar een krachtige GP machine waarmee, hij de door tweetakmachines gedomineerde concurrentie, het nakijken gaf. Deze wereldtitel is het hoogtepunt van een actieve motorsportcarriere met talloze (inter)nationale en Grand Prix overwinningen die meer dan 20 jaar omspan.

"In het JM Racing team draait alles om leren en groeien in het MX racen", zegt bezieler en teambaas Jacky Martens.



Het JM racing team, onder leiding van Jacky Martens, is de technische partner voor de Europese activiteiten van het Honda-Jumbo motorcrosssteam.



01 MACHINES

02 AUTO

03 WORKSHOP

04 EQUIPMENT

05 TOOLS





- IN THIS BOX**
- 35-delige doppen set 1/4"
 - 12 steekringsleutels 8-19mm
 - 4 Mega Bite tangen
 - 7 schroevendraaiers plat, PH en PZ
 - 5 handvijlen, middelgrof

SET 570



- IN THIS BOX**
- 4 circlipstangen 7-15mm
 - 8-delige dubbele steekleutelset 6-22 mm
 - 299-delig assortiment geïsoleerde kabelschoenen
 - 7 steekringsleutels 20-32mm

TTX2032



- IN THIS BOX**
- 28-delige stijf- en Torxsleutelset
 - 9 beitel- en doorslagen
 - 16-delige set van 12 minischroevendraaiers Plat, Ph en Tx en 4 mini-tangen
 - 74-delige bitsset met ratel
 - Leeg opbergvakje met vakverdeling

TTX01



- IN THIS BOX**
- 3-delige inspectieset met telescopische werktuigen
 - 20-delige set slagschroevendraaiers
 - 12-delige set lange bitsenset
 - 7-delige set schroevendraaiers VDE 1000 V
 - Leeg opbergvakje met rubbermat op de bodem + krimp tang

TTX00 + CP58



- IN THIS BOX**
- 9-delige basisset
 - 3 priemen met stevig handvat

TTXPB3A



- IN THIS BOX**
- 12 TX schroevendraaiers
 - 14-delige set schroevendraaiers plat, PH en PZ
 - Leeg opbergvakje met rubbermat op de bodem

TTX00

SET 202

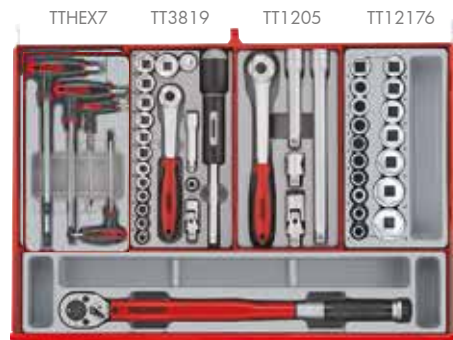

- IN THIS BOX**
- 7 stiftsleutels met T-hendel 2,5-8 mm
 - 19-delige doppen set 3/8"
 - 5-delige set accessoires 1/2"
 - 17-delige doppen set 1/2" 6-kant 10-32mm
 - Momentsleutel 1/2" 40-120 Nm rechtse werking

TTX1292

SET 251

INFO

Hoe kies ik de geschikte gereedschapsset?



Surf naar www.vynckier.biz/gereedschapssets

- | | |
|--|--|
| <p>1. Al uw gereedschappen in één set</p> <p>2. Kies de geschikte accessoires</p> <p>3. Organiseer in een TENG Tools</p> | <p>Al uw gereedschappen samen in één set</p> <p>Doet u een gereedschapsset of gereedschapssets van uw gereedschappen op te berg? Het antwoord is hier zeker van. Vynckier heeft gereedschapssets met het TENG Tools en VYN TOOLS die alle gereedschappen bevatten die u wilt.</p> <p>Om het te bevestigen kunt u de 1 E en 1200 sets of alle gereedschapssets alle andere sets in het assortiment. De gereedschapssets zijn in het VYN of VYN Tools in een koffer of gereedschapsset.</p> <p>De set wordt geleverd met de volgende gereedschapssets van TENG Tools of van een gereedschapsset van VYN TOOLS.</p> |
|--|--|



	SET 202	SET 251	SET 570	SET 631
 <p>TCW707EV</p>	<p>801008801 ⓘ TCMM202SV 1125,00 €</p>	<p>801008808 ⓘ TCMM251SV 1.359,00 €</p>	<p>801008817 ⓘ TCMM570SV 1.509,00 €</p>	<p>801008224 ⓘ TCMM631SV 1.889,00 €</p>
 <p>TCW807N</p>	<p>801008804 ⓘ TCMM202N 1.285,00 €</p>	<p>801008811 ⓘ TCMM251N 1.509,00 €</p>	<p>801008820 ⓘ TCMM570N 1.659,00 €</p>	<p>801008827 ⓘ TCMM631N 2.039,00 €</p>
 <p>TCW807NS</p>	<p>801008807 ⓘ TCMM202NS 1.285,00 €</p>	<p>801008815 ⓘ TCMM251NS 1.509,00 €</p>	<p>8012008822 ⓘ TCMM570NS 1.659,00 €</p>	<p>801008830 ⓘ TCMM631NS 2.039,00 €</p>
 <p>TCW808N</p>				<p>801008834 ⓘ TCMM631808N 2.085,00 €</p>
 <p>TCW810N</p>				<p>801008841 ⓘ TCMM631810N 2.135,00 €</p>
 <p>TCW807N + TC806NF</p>				<p>801008848 ⓘ TCMM631NTF 2.209,00 €</p>

01 MACHINES

02 AUTO

03 WORKSHOP

04 EQUIPMENT

05 TOOLS



TT1435 TT3819 TT1205 TT12176

- IN THIS BOX**
- 35-delige doppenset 1/4"
 - 19-delige doppen set 3/8"
 - 5-delige set accessoires 1/2"
 - 17-delige doppen set 1/2" 6-kant 10-32mm
 - Momentsleutel 1/2" 40-120 Nm rechte werking

TTX1292

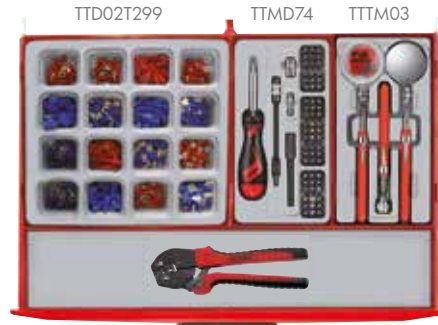

TTD02T299 TTMD74 TTTM03

- IN THIS BOX**
- 299-delig assortiment geïsoleerde kabelschoenen
 - 74-delige bitsset met ratel
 - 3-delige inspectieset met telescopische werktuigen
 - Leeg opbergvakje met rubbermat op de bodem + krimp tang

TTX00 + CP58



TTHT28 TT1236 TT6208 TT6508R

- IN THIS BOX**
- 28-delige stiftsleutels mm, AF en Torx-sleutelset
 - 8-delige dubbele steeksleutelset 6-22 mm
 - 12 steekringsleutels 8-19mm
 - 8-delige ratelsteekring-sleutels 8-19mm
 - 7 steekringsleutels 20-32mm

TTX2032



TTPC09 TTID20 TTMD12D TTV907N

- IN THIS BOX**
- 9-delige beitel- en doorslagenset
 - 20-delige set slag-schroevendraaiers
 - 12-delige set lange bitsenset
 - 7-delige set schroevendraaiers VDE 1000 V
 - Leeg opbergvakje met vakverdeling

TTX01



TTD912TXN TTD914N

- IN THIS BOX**
- 12 TX schroevendraaiers
 - 14-delige set schroevendraaiers plat, PH en PZ
 - 9 Mega Drive schroevendraaiers op dop 6-kant 5-13mm
 - Leeg opbergvakje met rubbermat op de bodem + breekmes

TTX00 + 710G

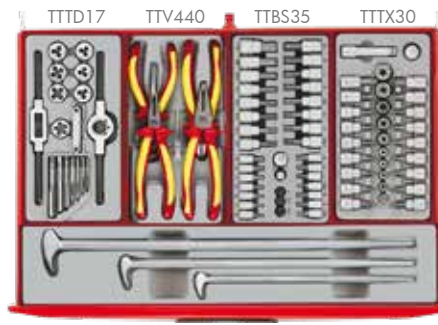

TTTD17 TTV440 TTBS35 TTTX30

- IN THIS BOX**
- 17-delige tappen- en snijkussenset
 - 4-delige set van geïsoleerde tangen 1000V klasse EN 60900
 - 35-delige dopbitsenset 1/4"
 - 30-delige dopbitsenset
 - 3 koevoeten

TTXPB3

SET 691

+

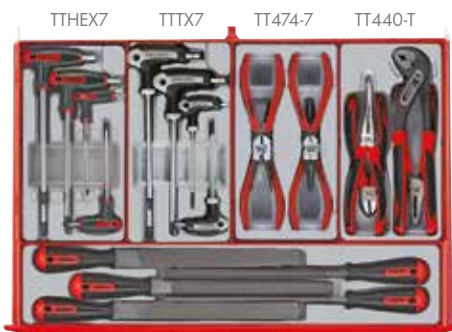

TTHEX7 TTTX7 TT474-7 TT440-T

- IN THIS BOX**
- 7 stiftsleutels met T-hendel 2,5-8 mm
 - 7 sleutels met T-hendel TX/TPX
 - 4 circlipstangen 7-15mm
 - 4 Mega Bite tangen
 - 5 set handvrijen lengte 50 mm, middelgrof

TTXF05



TT9116 TTAf32 TT1215AF TT804

- IN THIS BOX**
- 16-delige korte en lange doppenset 1/2" 13-24mm
 - 32 korte en lange AF doppen 1/4" en 3/8" - 6 kant
 - 15 AF doppen 1/2" 12 kant 3/8" - 1 1/4"
 - 4-delige set poulietrekkers
 - 13-delige verlengstukken set 1/4", 3/8" en 1/2"

TTXEXT13



TTPS09E

- IN THIS BOX**
- 9-delige basisset

TTX00



TT3592 TTHEX23 TTNF12 TTHR81

- IN THIS BOX**
- 8 steekringsleutels 5-16" - 3/4"
 - 23-delige set van korte en lange bitsen Hex 10-12mm
 - 12 naaldvrijen
 - 81-delige riveteertangset
 - 11 dubbele ringsleutels 6-32mm

TTX6311

SET 903

SET 691

SET 903



TCW810N



TCW810NBK



TCW207N



TCW806LN



TCW809N

801008802 ⓘ
TCMM691810N
2.245,00 €

801008812 ⓘ
TCMM903810N
2.719,00 €

801008805 ⓘ
TCMM691810NBK
2.245,00 €

801008818 ⓘ
TCMM903810NBK
2.719,00 €

801008831 ⓘ
TCMM691N2
2.375,00 €

801008851 ⓘ
TCMM903N2
2.839,00 €

801008837 ⓘ
TCMM691806LN
2.919,00 €

801008847 ⓘ
TCMM903806LN
3.365,00 €

801008810 ⓘ
TCMM691809N
3.375,00 €

801008840 ⓘ
TCMM903809N
3.399,00 €

01 MACHINES

02 AUTO

03 WORKSHOP

04 EQUIPMENT

05 TOOLS



TTD02 TTNF12 TTFR81



- IN THIS BOX**
- Leeg opbergvakje met vakverdeling
 - 12 naaldvijlen
 - 81-delige riveteertangset

TTHP08 TT804 TTD00



- IN THIS BOX**
- 8-delige haak- en pinsleutelset
 - 4-delige set poulietrekkers
 - Leeg opbergvakje met vakverdeling

TTM16 TT474-7 TT440-T TTVG05



- IN THIS BOX**
- 12 minischroevendraaiers Plat, PH en TX en 4 mini-tangen
 - 4 circlipstangen 7-15mm
 - 4 Mega Bite tangen
 - 5 griptangen

TTD17 TTSN11 TTD01



- IN THIS BOX**
- 17-delige tappen- en snijkussenset
 - 11-delige extractorset
 - Leeg opbergvakje met vakverdeling

TTXPB3A



- IN THIS BOX**
- 3 priemen met stevig handvat
 - 3 koevoeten

TTSR04 TTFC09 TTD00



- IN THIS BOX**
- 4 schrapers
 - 9-delige beitel- en doorslagenset
 - Leeg opbergvakje met vakverdeling

TT1435 TT3819 TT1205 TT12176



- IN THIS BOX**
- 35-delige doppen set 1/4"
 - 19-delige doppen set 3/8"
 - 5-delige set accessoires 1/2"
 - 17-delige doppen set 1/2" 6-kant 10-32mm
 - Momentsleutel 1/2" 40-120 Nm rechtse werking

TT3592 TTAF32 TT1215AF TTALU



- IN THIS BOX**
- 8 steekringsleutels 5-16" - 3/4"
 - 32 korte en lange AF doppen 1/4" en 3/8" - 6 kant
 - 15 AF doppen 1/2" 12 kant 3/8" - 1 1/4"
 - Opbergvakje met 2 alu-rails (L.260mm) en 3x10 doppenclips (1/4", 3/8", 1/2")
 - Leeg opbergvakje met rubbermat

TTX1292

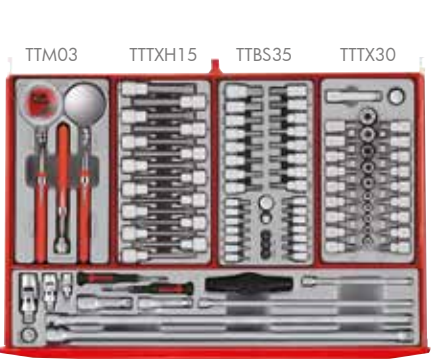

- IN THIS BOX**
- 3-delige inspectieset met telescopische werktuigen
 - 15-delige dopbitsenset 1/2" TX en Hex
 - 35-delige dopbitsenset 1/4", 3/8"
 - 30-delige dopbitsenset TX 1/4", 3/8"
 - 13-delige verlengstukken set 1/4", 3/8" en 1/2"

TTX00

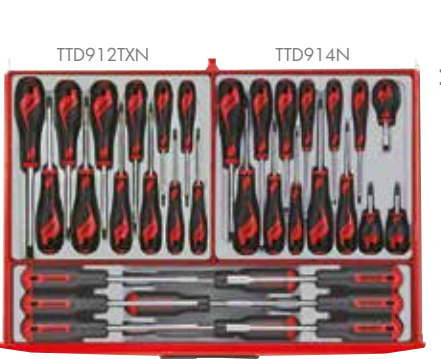

- IN THIS BOX**
- 12 TX schroevendraaiers
 - 14-delige set schroevendraaiers plat, PH en PZ
 - 9 Mega Drive schroevendraaiers op dop 6-kant 5-13mm

TTM03 TTTXH15 TTBS35 TTTX30



TTXEXT13



- IN THIS BOX**
- 7 stiftsleutels met T-hendel 2,5-8 mm
 - 7 sleutels met T-hendel TX/TPX
 - 28-delige stiftsleutels mm, AF en Torx-sleutelset
 - 5 breekmessen en 35 vervangmessen
 - Leeg opbergvakje met rubbermat

TTD912TXN TTD914N



- IN THIS BOX**
- 20-delige slagschroevendraaier en slagbitsenset
 - 74-delige bitsset met ratel
 - 12-delige lange bitsenset
 - 53-delige Impact bitsenset
 - 41-delige flexibel hand-greep set met 1/4" aansluiting

TTXMDN



TTID20 TTMD74 TTMD12D TTBS53



- IN THIS BOX**
- 20-delige slagschroevendraaier en slagbitsenset
 - 74-delige bitsset met ratel
 - 12-delige lange bitsenset
 - 53-delige Impact bitsenset
 - 41-delige flexibel hand-greep set met 1/4" aansluiting

TTX00

TTXMD41N



TTXF05

IN THIS BOX

- 9-delige basisset
- 5 set handvijlen lengte 50 mm, middelgrof



TTX2032

IN THIS BOX

- 6 dubbele flexringsleutels 12-kant 8-19mm
- 10 steekringsleutels kort 10-19mm
- 12 steekringsleutels 8-19mm
- 8-delige ratelsteekringsleutels 8-19mm
- 7 steekringsleutels 20-32mm



TTX01

IN THIS BOX

- 299-delig assortiment geïsoleerde kabelschoenen
- 4-delige set van geïsoleerde tangen VDE 1000V klasse EN 60900
- 7 schroevendraaiers VDE 1000V
- Leeg opbergvakje met vakverdeling

SET 1011



TTX6311

IN THIS BOX

- 16-delige universele olieservice-set
- 16-delige korte en lange dopenset 1/2" 13-24 mm
- 23-delige set van korte en lange bitsen Hex 10-12mm
- Set van 20 korte en lange bitsen Tx met aansluiting Hex 10mm en 12mm
- 11 dubbele ringsleutels 6-32 mm



TCW806LN



TC819NBK



TCW816LNSTACK



TCW819LNSTACK

SET 1011

122390119 ⊕
TCMM1011LN
3.505,00 €

122390125 ⊕
TCMM1011NBK
3.065,00 €

122390130 ⊕
TCMM1011LNS
4.649,00 €

122390135 ⊕
TCMM1011LNNS
5.100,00 €



**215
DELIG**

TCMM215N

Order nr.	801008537
Orig. nr.	TCMM215N
Prijs	€ 1.679,00



IN THIS BOX

- 12 TX schroevendraaiers
- 14-delige set schroevendraaiers plat, PH en PZ
- 9 Mega Drive schroevendraaiers op dop 6-kant 5-13mm
- Leeg opbergvakje met rubbermat op de bodem + breekmes

TTX00 + 710G

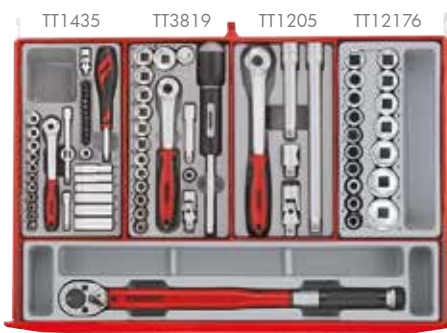

IN THIS BOX

- 35-delige doppen set 1/4"
- 19-delige doppen set 3/8"
- 5-delige set accessoires 1/2"
- 17-delige doppen set 1/2" 6-kant 10-32mm
- Momentsleutel 1/2" 40-120 Nm rechtse werking

TTX1292

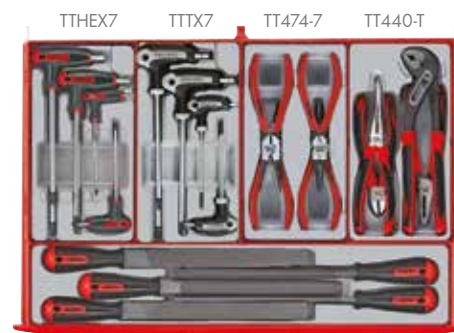

IN THIS BOX

- 7 stiftsleutels met T-hendel 2,5-8 mm
- 7 sleutels met T-hendel TX/TPX
- 4 circlipstangen 7-15mm
- 4 Mega Bite tangen
- 5 set handvijlen lengte 50 mm, middelgrof

TTXF05



IN THIS BOX

- 28-delige stiftsleutels mm, AF en Torx-sleutelset
- 8-delige dubbele steeksleutelset 6-22 mm
- 12 steekringsleutels 8-19mm
- 8-delige ratelsteekringsleutels 8-19mm
- 7 steekringsleutels 20-32mm

TTXF05



IN THIS BOX

- 9-delige basisset

TTZ01



**491
DELIG**

TCMM491N8

Order nr.	801008584
Orig. nr.	TCMM491N8
Prijs	€ 1.835,00

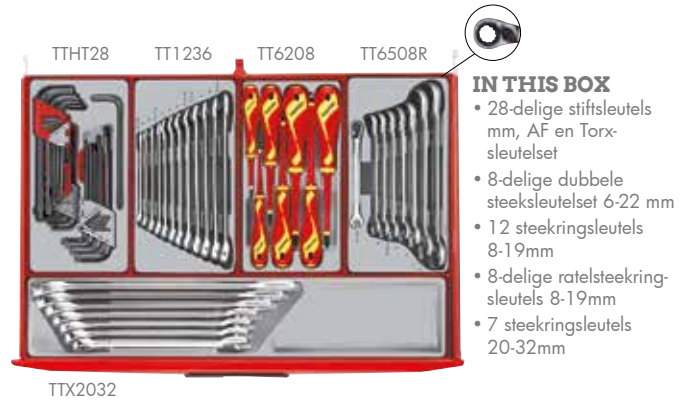

- IN THIS BOX**
- 28-delige stiftsleutels mm, AF en Torx-sleutelset
 - 8-delige dubbele steeksleutelset 6-22 mm
 - 12 steekringsleutels 8-19mm
 - 8-delige ratelsteekring-sleutels 8-19mm
 - 7 steekringsleutels 20-32mm



- IN THIS BOX**
- 12 TX schroevendraaiers
 - 14-delige set schroevendraaiers plat, PH en PZ
 - 9 Mega Drive schroevendraaiers op dop 6-kant 5-13mm
 - Leeg opbergvakje met rubbermat op de bodem + breekmes



- IN THIS BOX**
- 299-delig assortiment geïsoleerde kabelschoenen
 - 74-delige bitsset met ratel
 - 3-delige inspectieset met telescopische werktuigen
 - Leeg opbergvakje met rubbermat op de bodem + krimptang



- IN THIS BOX**
- 7 stiftsleutels met T-hendel 2,5-8 mm
 - 7 sleutels met T-hendel TX/TPX
 - 4 circlipstangen 7-15mm
 - 4 Mega Bite tangen
 - 5 set handvijlen lengte 50 mm, middelgrof



- IN THIS BOX**
- 35-delige doppenet 1/4"
 - 19-delige doppen set 3/8"
 - 5-delige set accessoires 1/2"
 - 17-delige doppen set 1/2" 6-kant 10-32mm
 - Momentsleutel 1/2" 40-120 Nm rechtse werking



- IN THIS BOX**
- 9-delige basisset



**445
DELIG**

TCHD445NS

Order nr.	801008600
Orig. nr.	TCHD445NS
Prijs	€ 1.825,00

INFO Bekijk het volledige en up-to-date aanbod

Surf naar www.vynckier.biz/gereedschapssets

TT440 TT474-7 TT1236 TT3592



TTX2640

- IN THIS BOX**
- 4 Mega Bite tangen
 - 4 set circlipstangen 7-15mm
 - 4 set circlipstangen 7-15mm
 - 12 steekringsleutels 8-19mm
 - 8 steekringsleutels 5-16" - 3/4"
 - 7 steekringsleutels 13/16" - 1 1/4"

TTTX7 TTHEX7AF TTHT28 TT917N



TTX918N

- IN THIS BOX**
- 7 sleutels met T-hendel TX/TPX
 - 7 sleutels met T-hendel 3/32" - 5/16"
 - 28-delige stiftsleutelset mm, AF en TX
 - 7 schroevendraaiers plat, PH en PZ
 - 7 schroevendraaiers plat PH en stubby

TT1218 TT1435 TT3819 TTBS35



TTXEXT13

- IN THIS BOX**
- 18-delige doppenset 1/2"
 - 35-delige doppenset 1/4"
 - 19-delige doppen set 3/8"
 - 35-delige dopbitsenset 1/4"
 - 13-delige verlengstukken set 1/4", 3/8" en 1/2"

TTID20 TTPC09 TT03 TTSN11



TTXPB3

- IN THIS BOX**
- 20-delige slagschroevendraaiers en slagbitsenset
 - 9-delige beitel- en doorslagen set
 - Leeg opbergvakje met vakverdeling
 - 11-delige extractorset
 - 3 koevoeten

TT1215AF TTAF32 TTADP17 TTMD74



- IN THIS BOX**
- 15 AF doppen 1/2"
 - 32 korte en lange AF doppen 1/4" en 3/8" - 6 kant
 - 17-delige set adaptors
 - 74-delige bitsset met ratel
 - Leeg opbergvakje met rubbermat op de bodem
 - Momentsleutel 3/8" 20-10Nm

TTPS09E



- IN THIS BOX**
- 9-delige basisset
 - Leeg opbergvakje met rubbermat op de bodem
 - Lange slagkop 1/2" en 15/16"
 - Steekringsleutel 36 mm
 - Schrapper



**625
DELIG**

TCMM498N2

Order nr.	801008637
Orig. nr.	TCMM498N2
Prijs	€ 1.735,00



TTX1292

TTZ01

IN THIS BOX

- 35-delige doppen set 1/4"
- 19-delige doppen set 3/8"
- 5-delige set accessoires 1/2"
- 17-delige doppen set 1/2", 6-kant 10-32mm
- 12-delige set lange bitsenset
- 74-delige bitsset met ratel
- Momentsleutel 1/2", 40-120 Nm rechte werking
- Leeg opbergvakje met vakverdeling

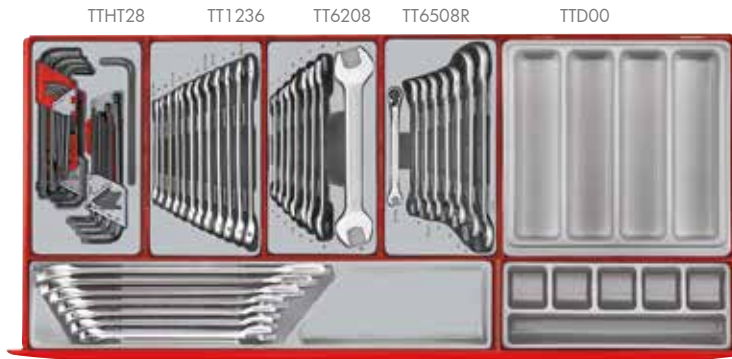

TTHT28

TT1236

TT6208

TT6508R

TTD00

TTX2032

TTZ01

IN THIS BOX

- 28-delige stiftsleutels mm, AF & Torxsleutelset
- 12 steekringsleutels 8-19mm
- 8 dubbele steeksleutels 6-22mm
- 8 ratelsteekringsleutels 8-19mm
- Leeg opbergvakje met vakverdeling
- 7 steekringsleutels 20-32mm
- Leeg opbergvakje met vakverdeling



TTD912TXN

TTD914N

TTV907N

TTID20

TTX01 + 710G

TTZ01

IN THIS BOX

- 12 TX schroevendraaiers
- 14-delige set schroevendraaier plat, PH en PZ
- 7 schroevendraaiers VDE 1000V
- 20-delige set slagschroevendraaier en slagbitsen
- 2 lege opbergvakjes met vakverdeling + breekmes

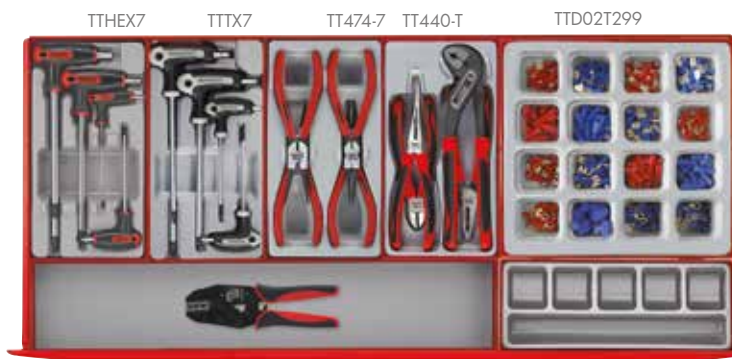

TTHEX7

TTTX7

TT474-7

TT440-T

TTD02T299

TTX00 + VES1000

TTZ01

IN THIS BOX

- 7 stiftsleutels met T-hendel 2,5-8mm
- 7 sleutels met T-hendel TX/TPX
- 4 circlipstangen 7-15mm
- 4 Mega Bite tangen
- 299-delige kabelschoenen set
- Leeg opbergvakje met rubbermat op de bodem + krimpang
- Leeg opbergvakje met vakverdeling



TTPS09E

TTPC09

TTTM03

IN THIS BOX

- 9-delige basisset
- 9-delige beitel- en doorslagenset
- 3-delige inspectieset met telescopische werktuigen
- 5 handvilen, lengte 50 mm, middelgrof
- Leeg opbergvakje met vakverdeling

01 MACHINES

02 AUTO

03 WORKSHOP

04 EQUIPMENT

05 TOOLS

► NEW

1.226
DELIG

TCMM1011NV

Order nr.	122390120
Orig. nr.	TCMM1011NV
Prijs	€ 2.949,00



Staal van topkwaliteit



5-laags roestbescherming



2 draaibare wielen met rem



TC803N
TC806NF
TCW810N



Capaciteit 25 kg



Capaciteit 35 kg



2 vaste wielen

TTD02

TTNF12

TTHR81



IN THIS BOX

- Leeg opbergvakje met vakverdeling
- 12 naaldvijlen
- 81-delige riveteertangset

TTHP08

TT804

TTD00



IN THIS BOX

- 8-delige haak- en pinsleutelset
- 4-delige set poulietrekkers
- Leeg opbergvakje met vakverdeling

TTMI16

TT474-7

TT440-T

TTVG05



IN THIS BOX

- 12 mini-schroevendraaiers Plat, PH en TX en 4 minitangen
- 4 circlipstangen 7-15mm
- 4 Mega Bite tangen
- 5 griptangen

TTD17

TTSN11

TTD01



IN THIS BOX

- 17-delige tappen- en snijkussenset
- 11-delige extractorset
- Leeg opbergvakje met vakverdeling

TTXPB3A



IN THIS BOX

- 3 priemen met stevig handvat
- 3 koevoeten

TTSR04

TTPC09

TTD00



IN THIS BOX

- 4 schrapers
- 9-delige beitel- en doorslagenset
- Leeg opbergvakje met vakverdeling

TTXPB3

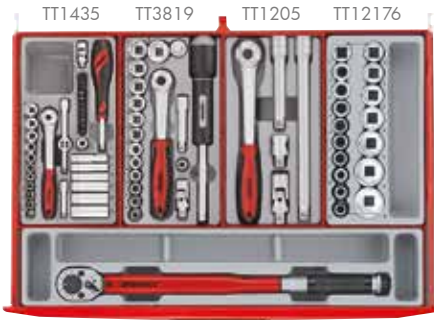

TTX1292

- IN THIS BOX**
- 35-delige doppen set 1/4"
 - 19-delige doppen set 3/8"
 - 5-delige set accessoires 1/2"
 - 17-delige doppen set 1/2" 6-kant 10-32mm
 - Momentsleutel 1/2" 40-120 Nm rechtse werking



TTX00

- IN THIS BOX**
- 8 steekringsleutels 5-16" - 3/4"
 - 32 korte en lange AF doppen 1/4" en 3/8" - 6 kant
 - 15 AF doppen 1/2" 12 kant 3/8" - 1 1/4"
 - Opbergvakje met 2 alu-rails (L.260mm) en 3x10 doppenclips (1/4", 3/8", 1/2")
 - Leeg opbergvakje met rubbermat



TTXEXT13

- IN THIS BOX**
- 3-delige inspectieset met telescopische werktuigen
 - 15-delige dopbitsenset 1/2" TX en Hex
 - 35-delige dopbitsenset 1/4", 3/8"
 - 30-delige dopbitsenset TX 1/4", 3/8"
 - 13-delige verlengstukken set 1/4", 3/8" en 1/2"

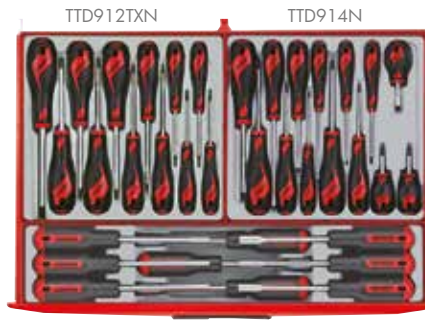

TTXMDN

- IN THIS BOX**
- 12 TX schroevendraaiers
 - 14-delige set schroevendraaiers plat, PH en PZ
 - 9 Mega Drive schroevendraaiers op dop 6-kant 5-13mm

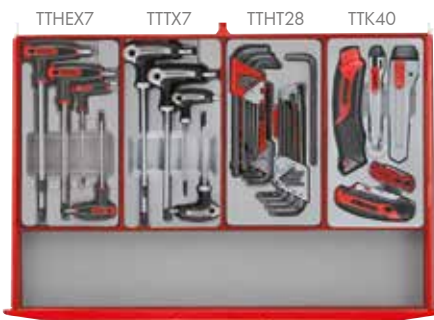

TTX00

- IN THIS BOX**
- 7 stiftsleutels met T-hendel 2,5-8 mm
 - 7 sleutels met T-hendel TX/TPX
 - 28-delige stiftsleutels mm, AF en Torx-sleutelset
 - 5 breekmessen en 35 vervangmessen
 - Leeg opbergvakje met rubbermat



TTXMD41N

- IN THIS BOX**
- 20-delige slagschroevendraaier en slagbitsenset
 - 74-delige bitsset met ratel
 - 12-delige lange bitsenset
 - 53-delige Impact bitsenset
 - 41-delige flexibel handgreep set met 1/4" aansluiting



TTXF05

- IN THIS BOX**
- 9-delige basisset
 - 5 set handvijlen lengte 50 mm, middelgrof



TTX2032

- IN THIS BOX**
- 6 dubbele flexringsleutels 12-kant 8-19mm
 - 10 steekringsleutels kort 10-19mm
 - 12 steekringsleutels 8-19mm
 - 8-delige ratelsteekringsleutels 8-19mm
 - 7 steekringsleutels 20-32mm



TTX01

- IN THIS BOX**
- 299-delig assortiment geïsoleerde kabelschoenen
 - 4-delige set van geïsoleerde tangen VDE 1000V klasse EN 60900
 - 7 schroevendraaiers VDE 1000V
 - Leeg opbergvakje met vakverdeling



TTX6311

- IN THIS BOX**
- 16-delige universele olieservice-set
 - 16-delige korte en lange doppen set 1/2" 13-24 mm
 - 23-delige set van korte en lange bitsen Hex 10-12mm
 - Set van 20 korte en lange bitsen Tx met aansluiting Hex 10mm en 12mm
 - 11 dubbele ringsleutels 6-32 mm

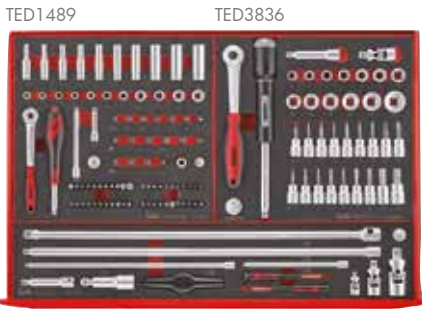

TED1489 TED3836

- IN THIS BOX**
- 89-delige doppen- en bitset 1/4"
 - 36-delige doppen- en bitset 3/8"
 - 13-delige verleng- en stukken- en bitset 1/4" - 3/8" - 1/2"

TEXEXT13

SET 290



TEDHEX7 TEDTX7

- IN THIS BOX**
- 7-delige allensleutels set T-hendel 2.5-8mm
 - 7-delige TX/TPX sleutelset
 - 4-delige koevoetset

TEXPB4

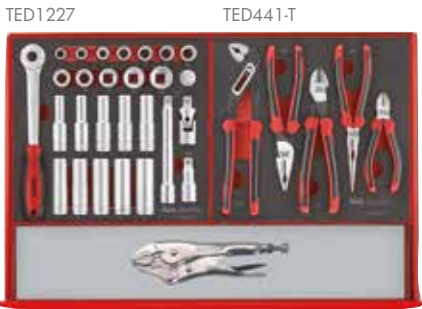

TED1227 TED441-T

- IN THIS BOX**
- 27-delige doppen- en bitset 1/2" 10-24mm
 - 5-delige tangenset
 - TTX-opbergvakje met vakverdeling en griptang met gekartelde, gebogen bekken

TTX00 + 401-10

SET 399



TEDSD95 TED6512RS

- IN THIS BOX**
- 95-delige bitset impact- en momentschroevendraaier
 - 12-delige ratel- steekringsleutelset 8-19mm
 - Momentsleutel 20-110nm + 40-210nm

TEX1238



TED909TXN TED911N

- IN THIS BOX**
- 9-delige set schroevendraaiers TX6-TX30
 - 11-delige set schroevendraaiers plat, PH en PZ
 - 5-delige schroevendraaiers set plat en PH

TEX915N

SET 439



TEDPC14 TED9121

- IN THIS BOX**
- 14-delige set doorslagen, beitels en centerpunten
 - 21-delige slag- doppen- en bitset 1/2" volgens ANSI standaard
 - 5-delige wielmoerenset

TEXW05



TED6515 TEDHT42

- IN THIS BOX**
- 15-delige steekring- sleutelset 5,5-19mm
 - 42-delige HEX en TX-sleutelset
 - Steekringsleutels 20 - 32mm

TEX2032

SET 456

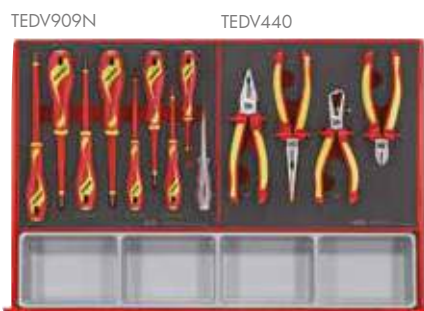

TEDV909N TEDV440

- IN THIS BOX**
- 9-delige 1000V schroevendraaiers set Plat, PZ en PH
 - 4-delige geïsoleerde 1000V tangenset klasse EN 60900
 - Leeg TTX-opbergvakje met vakverdeling

TTX02

SET 260



- IN THIS BOX**
- 12-delige service tray

TTEPS12

SET 272

INFO

Hoe kies ik de geschikte gereedschapsset?

Surf naar www.vynckier.biz/gereedschapssets

Al uw gereedschappen in één set	Al uw gereedschappen samen in één set
<ol style="list-style-type: none"> Kies de geschikte accessoires Organiseer u met Teng Tools 	<p>Zoals u een gereedschapsset of gereedschapssets wilt kopen, is het belangrijk dat u weet welke set u wilt kopen. Vynckier heeft gereedschapssets voor alle Teng Tools en MW 1000 die u nodig heeft. Bovendien heeft u een service tray met Teng Tools.</p> <p>Of u nu een service tray wilt kopen of een gereedschapsset wilt kopen, is het belangrijk dat u weet welke set u wilt kopen. Vynckier heeft gereedschapssets voor alle Teng Tools en MW 1000 die u nodig heeft. Bovendien heeft u een service tray met Teng Tools.</p>

SET 260	SET 272	SET 290	SET 399	SET 439	SET 456	
801008668 ⓘ TCE260E 1.445,00 €	801008672 ⓘ TCE272E 1.609,00 €	801008676 ⓘ TCE290E 1.789,00 €	801008680 ⓘ TCE399E 2.225,00 €	 TCW707EV	 TCW807N	
801008669 ⓘ TCE260N 1.589,00 €	801008673 ⓘ TCE272N 1.759,00 €	801008677 ⓘ TCE290N 1.929,00 €	801008681 ⓘ TCE399N 2.359,00 €			
801008670 ⓘ TCE260NW 1.589,00 €	801008674 ⓘ TCE272NW 1.759,00 €	801008678 ⓘ TCE290NW 1.929,00 €	801008682 ⓘ TCE399NW 2.359,00 €			 TCW807NW
801008671 ⓘ TCE260NS 1.589,00 €	801008675 ⓘ TCE272NS 1.759,00 €	801008679 ⓘ TCE290NS 1.929,00 €	801008683 ⓘ TCE399NS 2.359,00 €			



TCW808N



TCW810N



TCW810NBK



TCW806LN



TCW809N

801008684 ⓘ TCE399N8 2.405,00 €	801008685 ⓘ TCE399N10 2.449,00 €	801008686 ⓘ TCE439N10 2.779,00 €	801008687 ⓘ TCE456N10 2.935,00 €
801008814 ⓘ TCE399NBK 2.449,00 €	801008821 ⓘ TCE439NBK 2.779,00 €	801008832 ⓘ TCE456NBK 2.689,00 €	801008688 ☉ TCE456LN6 3.399,00 €
			801008689 ☉ TCE456N9 3.435,00 €

01 MACHINES

02 AUTO

03 WORKSHOP

04 EQUIPMENT

05 TOOLS



333
DELIG

TCEM333N

Order nr.	801201333
Orig. nr.	TCEM333N
Prijs	€ 2.329,00



TTEMB11

- IN THIS BOX**
- 11-delige tangen



TTEX32

- IN THIS BOX**
- 27-delige sleutelset
 - 5-delige vijlenset



TTEPS12

- IN THIS BOX**
- 12-delige basistoolset



TTEMD98N

- IN THIS BOX**
- 12 schroevendraaiers
 - 7 geïsoleerde schroevendraaiers
 - 12 mini schroevendraaiers
 - 63 bitsen
 - Bitschroevendraaier



TTESK77

- IN THIS BOX**
- 77-delige doppenset 1/4", 3/8" en 1/2"



TTEX17

- IN THIS BOX**
- 17-delige momentsleutel, sleutel en inspectieset



TTESK85

- IN THIS BOX**
- 85-delige doppen en bitsset

GET SPONSORED

Tentoolsmasters.com



Actief in de autosport, motorsport ... ? Dan weet je ongetwijfeld hoe belangrijk degelijke en betrouwbare tools zijn. Dat weten wij ook en daarom willen wij jouw team sponsoren. Interesse? Stuur een mail naar Mr. Master. (mrmaster@tengtoolsmasters.com) We werken samen een sponsorpakket uit op uw maat.



Sponsoring formules

- Keuze uit het volledig Teng Tools assortiment
- Het team ontvangt hier bovenop nog een promopak

Max Rally Sport



Piloot Marc Janssens proefde in 1987 als co-piloot voor het eerst van de rallysport. In 1989 besluit hij zijn eigen weg te gaan en rijdt zijn eerste rally aan het stuur van een Opel Ascona. Hiermee behaalt hij in 1990 zijn eerste kampioentitel.

In de daaropvolgende jaren wordt eerst met een Opel Manta en daarna met een Opel Kadett GSI het Nationaal kampioenschap betwist. Broer Erwin stapt als co-piloot mee in de strijd. De samenwerking levert in 2000 de Belgische Nationale titel in de ASAF klasse 11 op. In 2006 wordt terug overgeschakeld naar de Manta. Er worden de daarop volgende jaren meerdere titels behaald. In 2011 hangt broer Erwin de helm aan de haak. Zijn plaats wordt ingenomen door Mario Leys.

Na een totale revisie van de Manta in 2012 wordt de strijd hernomen, en in 2013 wordt opnieuw een titel behaald. De overwinningen en ereplaatsen blijven zich opstapelen, en ook in 2014 kroont het team zich tot kampioen in de klasse ASAF 11.

2016 betekent de start van de samenwerking met Teng Tools. Een samenwerking die prompt leidt tot 2 opeenvolgende titels in 2016 en 2017. Een reeks waar men fier op is en die enkel kon worden gerealiseerd door de inzet van de mechanici. Zij zetten zich met behulp van de Teng Tools gereedschappen en met volle overgave in om de wagen steeds naar een hoger niveau te tillen.

De komende seizoenen is het de ambitie om opnieuw hoog te eindigen. Ook wordt overwogen om over te stappen naar de Historic competitie.



417
DELIG

TCEMM417N8

Order nr.	122390136
Orig. nr.	TCEMM417N8
Prijs	€ 2.359,00

TED3836 TED9121



TEXW05

- IN THIS BOX**
- 36-delige doppen- en slagdoppen- set 3/8"
 - 21-delige slagdoppen- set 1, volgens ANSI standaard
 - 5-delige wielmoeren- set

TEDHT42 TEDSD95



TEXEXT13

- IN THIS BOX**
- 42-delige set van hex en TX sleutels
 - 95-delige bitset impact- en momentschroevendraaier
 - 13-delige verlengstukken- set 1/4" - 3/8" - 1/2"

TED441-T TED8012



TEX2032

- IN THIS BOX**
- 5-delige tangen- set
 - 12 steekrings- sleutels 8-19mm
 - 7 steekrings- sleutels

TEDHEX7 TEDTX7

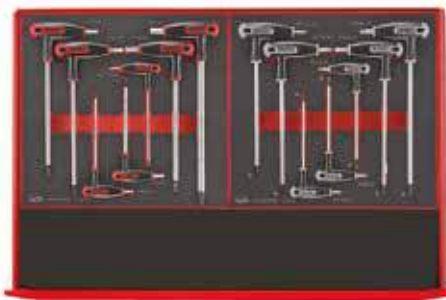

TTX00

- IN THIS BOX**
- 7-delige TX/TPX sleutel- set
 - 7-delige allens- sleutels set T-hendel 2,5-8mm

TED911N TED909TXN



TEX915N

- IN THIS BOX**
- 9-delige set schroevendraaiers TX6-TX30
 - 5-delige schroevendraaiers- set plat en PH
 - 11-delige set schroevendraaiers plat, PH en PZ

TED1227 TED1489



TEX1238

- IN THIS BOX**
- 27-delige doppen- set 1/2" 10-24mm
 - 89-delige doppen- en bitset 1/4"
 - Momentsleutel 20-110mm + 40-210mm



TTEPS12

- IN THIS BOX**
- 12-delige service tray



**411
DELIG**

TCEMM411N2

Order nr.	245370120
Orig. nr.	TCEMM411N2
Prijs	€ 2.555,00



TEX1238

TTZ01

- IN THIS BOX**
- 7-delige set van stiftsleutels met T-hendel
 - 7-delige tx/tpx sleutel-set
 - 42-delige hex en tx sleutels
 - 2-delige momentsleutelset
 - Leeg opbergvakje met vakverdeling



TEXEXT13

TTZ01

- IN THIS BOX**
- 27-delige doppen- en bitsset 1/4"
 - 36-delige doppen-set 3/8"
 - 27-delige doppen-set 1/2"
 - 13-delige verlengstukken-set TEX-tray
 - Leeg opbergvakje met vakverdeling



TEX915N

TTZ01

- IN THIS BOX**
- 11-delige schroevendraaierset plat, PH en PZ
 - 9-delige schroevendraaierset TX6-TX30
 - 299-delige kabelschoenen-set
 - 5-delige schroevendraaierset plat en PH
 - Leeg opbergvakje met vakverdeling



TEXPB4

TTZ01

- IN THIS BOX**
- 95-delige bitsset met impact- en moment-schroevendraaier
 - Slag- en beitset
 - 21-delige slagdoppen-set 1/2"
 - 4-delige koevoetset
 - Leeg opbergvakje met vakverdeling



TEX2032

TTZ01

- IN THIS BOX**
- 12-delige steekringsleutelset HIP-GRIP
 - 4-delige schroefleutelset
 - 5-delige tangen-set
 - 7-delige steekringsleutelset 20-32mm
 - Leeg opbergvakje met vakverdeling

DOP 1/2" 6-KANT.

Kenmerken:

- Korte uitvoering
- DIN 3124-ISO 2725
- Chroom vanadium
- Matverchromde uitvoering



Order nr.	Orig. nr.	Maat mm	Lengte mm	Prijs €
74313008	M1205106	10	38	4,87
74313107	M1205116	11	38	4,87
74313206	M1205126	12	38	4,87
74313305	M1205136	13	38	4,87
74313404	M1205146	14	38	4,87
74313503	M1205156	15	38	4,87
74313602	M1205166	16	38	5,10
74313701	M1205176	17	38	5,55
74313800	M1205186	18	38	5,89
74313909	M1205196	19	38	6,69
74314006	M1205206	20	38	7,03
74314105	M1205216	21	38	7,14
74314204	M1205226	22	40	7,47
74314303	M1205236	23	40	7,47
74314402	M1205246	24	40	8,16
74314501	M1205256	25	40	8,27
74314600	M1205266	26	40	8,83
74314709	M1205276	27	43	9,63
74314808	M1205286	28	43	9,63
74314907	M1205296	29	43	9,74
74315003	M1205306	30	43	10,50
74315102	M1205326	32	43	10,50
74312307	M1205336	33	45,5	14,50
74315201	M1205346	34	45,5	16,50

DOP 1/2" 12-KANT.

Kenmerken:

- Korte uitvoering
- DIN 3124-ISO 2725
- Chroom vanadium
- Matverchromde uitvoering



Order nr.	Orig. nr.	Maat mm	Lengte mm	Prijs €
74310038	M120508	8	38	4,87
74310061	M120509	9	38	4,87
74310103	M120510	10	38	4,87
74310202	M120511	11	38	4,87
74310301	M120512	12	38	4,87
74310400	M120513	13	38	4,87
74310509	M120514	14	38	4,87
74310608	M120515	15	38	4,87
74310707	M120516	16	38	5,10
74310806	M120517	17	38	5,55
74310905	M120518	18	38	5,89
74311002	M120519	19	38	6,69
74311101	M120520	20	38	7,03
74311200	M120521	21	38	7,03
74311309	M120522	22	40	7,47
74311408	M120523	23	40	7,47
74311507	M120524	24	40	8,16
74311556	M120525	25	40	8,27
74311655	M120526	26	40	8,83
74311804	M120527	27	43	9,52
74311754	M120528	28	43	9,63
74311853	M120529	29	43	9,74
74312109	M120530	30	43	10,50
74312208	M120532	32	43	10,50
74312257	M120534	34	45,5	17,50

DOP 1/2" 12-KANT.

Kenmerken:

- Korte uitvoering
- DIN 3124-ISO 2725
- Chroom vanadium
- Matverchromde uitvoering



Order nr.	Orig. nr.	Maat inch	Lengte mm	Prijs €
74315508	M120112	3/8	38	4,87
74315607	M120114	7/16	38	4,87
74315706	M120116	1/2	38	4,87
74315805	M120118	9/16	38	4,87
74316001	M120120	5/8	38	4,87
74316100	M120122	11/16	38	4,87
74316209	M120124	3/4	38	6,11
74316407	M120126	13/16	38	6,80
74316506	M120128	7/8	40	7,36
74316605	M120130	15/16	40	7,94
74316704	M120132	1	43	8,83
74316803	M120134	1 1/16	43	9,52
74316902	M120136	1 1/8	43	9,63
74317009	M120138	1 3/16	43	10,50
74317108	M120140	1 1/4	43	10,50

DOP 1/2" 6-KANT.

Kenmerken:

- Lange uitvoering 79 mm
- DIN 3124-ISO 2725
- Chroom vanadium
- Matverchromde uitvoering



Order nr.	Orig. nr.	Maat mm	Prijs €
25732009	M1206136	13	10,50
25732108	M1206146	14	11,50
25732207	M1206156	15	11,50
25732306	M1206166	16	11,50
25732405	M1206176	17	11,50
25732504	M1206186	18	11,50
25732603	M1206196	19	11,50
25732702	M1206246	24	12,50

DOP 1/2" 12-KANT.

Kenmerken:

- Lange uitvoering 79 mm
- DIN 3124-ISO 2725
- Chroom vanadium
- Matverchromde uitvoering



Order nr.	Orig. nr.	Maat mm	Prijs €
25730102	M120610	10	10,50
25730201	M120611	11	10,50
25730300	M120612	12	10,50
25730409	M120613	13	10,50
25730508	M120614	14	11,50
25730607	M120615	15	11,50
25730706	M120616	16	11,50
25730805	M120617	17	11,50
25730904	M120618	18	11,50
25731001	M120619	19	11,50
25731100	M120620	20	11,50
25731209	M120621	21	11,50
25731308	M120622	22	11,50
25731407	M120624	24	12,50
25731506	M120627	27	19,50
25731605	M120630	30	21,50
25731704	M120632	32	23,50
25731803	M120636	36	28,50

DOP 1/2" TX-E.

Kenmerken:

- Korte uitvoering 38mm
- DIN 3124-ISO 2725
- Chroom vanadium
- Matverchromde uitvoering



Order nr.	Orig. nr.	Maat TX-E	Prijs €
112070107	M120710	10	6,11
112070206	M120711	11	6,46
112070305	M120712	12	6,11
112070404	M120714	14	6,11
112070503	M120716	16	6,11
112070602	M120718	18	8,61
112070701	M120720	20	8,61
112070800	M120722	22	8,61
112070909	M120724	24	8,61

DOP 3/4" 6-KANT.

Kenmerken:

- Korte uitvoering
- DIN 3124-ISO 2725
- Chroom vanadium
- Matverchromde uitvoering



DOP 3/4" 12-KANT.

Kenmerken:

- Korte uitvoering
- DIN 3124-ISO 2725
- Chroom vanadium
- Matverchromde uitvoering



DOP 1" 12-KANT.

Kenmerken:

- Korte uitvoering
- DIN 3124-ISO 2725
- Chroom vanadium
- Matverchromde uitvoering



Order nr.	Orig. nr.	Maat mm	Lengte mm	mm 3/4"	
				Prijs €	
36200103	M3405196	19	50	16,50	
36200202	M3405216	21	50	16,50	
36200301	M3405226	22	50	16,50	
36200400	M3405246	24	51	17,50	
36200509	M3405276	27	52	18,50	
36200608	M3405306	30	54	19,50	
36200707	M3405326	32	56	19,50	
36200806	M3405336	33	56	19,50	
36200905	M3405346	34	56	21,50	
36201002	M3405366	36	58	23,50	
36201101	M3405386	38	60	23,50	
36201200	M3405416	41	64	28,50	
36201309	M3405466	46	68	31,50	
36201408	M3405506	50	72	35,50	

Order nr.	Orig. nr.	Maat inch	Lengte mm	inch 3/4"	
				Prijs €	
114930100	M340124	3/4	50	16,50	
114930209	M340128	7/8	51	16,50	
114930308	M340130	15/16	51	16,50	
114930407	M340132	1	51	16,50	
114930506	M340134	1 1/16	51	16,50	
114930605	M340136	1 1/8	51	17,50	
114930704	M340138	1 3/16	53	17,50	
114930803	M340140	1 1/4	55	18,50	
114930902	M340142	1 5/16	55	19,50	
114931009	M340144	1 3/8	57	20,50	
114931108	M340146	1 7/16	57	21,50	
114931207	M340148	1 1/2	57	21,50	
114931306	M340152	1 5/8	63	25,50	
114931405	M340156	1 3/4	65	28,50	
114931504	M340158	1 13/16	67	29,50	
114931603	M340160	1 7/8	69	30,50	
114931702	M340164	2	71	31,50	

Order nr.	Orig. nr.	Maat mm	Lengte mm	mm 3/4"	
				Prijs €	
114840101	M110536	36mm	65	31,50	
114840200	M110541	41mm	70	34,50	
114840309	M110546	46mm	74,5	40,50	
114840408	M110550	50mm	75,3	43,50	
114840507	M110555	55mm	80	41,50	
114840606	M110558	58mm	80	55,50	
114840705	M110560	60mm	84	59,50	
114840804	M110565	65mm	87,3	59,50	
114840903	M110570	70mm	93,4	77,50	
114841000	M110575	75mm	96	77,50	
114841109	M110580	80mm	103,6	102,00	

TENG TOOLS

Startup in Zuid - Afrika



Harley Nash, een van de drie oprichters van Teng Tools ZA:

"We begonnen niet met Teng Tools te verkopen, maar te kopen! We stonden paf van het Get Organised-systeem toen we onze eerste set Teng Tools hadden bemachtigd! De combinatie van het inrichten, en de kwaliteit is onovertroffen in de handgereedschappenbranche. Sascha, Graham en ikzelf repareren klassieke auto's en motoren; en we konden het niet geloven dat Teng Tools gereedschappen hier niet eenvoudigweg verkrijgbaar waren. Eigenlijk helemaal niet, en met zo'n geweldig product moesten we Teng Tools wel supporten!

Als distributeur hebben we ons gerealiseerd wat een geweldig team Teng Tools wereldwijd is. Wij denken dat juist dat ons onderscheidt van de concurrenten. Teng Tools is een bijzonder dynamisch bedrijf, dat openstaat voor nieuwe ideeën en altijd bereid is om te helpen. Dank aan alle andere distributeurs die ons tot dusverre hebben geholpen bij het beantwoorden van onze vragen!"

DOPBITS 1/4" MET PLAT-BITS.

Kenmerken:

- Chroom vanadium
- Matverchromde uitvoering



mm 1/4

Order nr.	Orig. nr.	Maat plat	Lengte mm	Prijs €
68280106	M141404	0,76x4	32	3,63
68280205	M1414055	1,2x5,5	32	3,63
68280304	M141407	1,4x7	32	3,63

DOPBITS 1/4" MET TX-BITS.

Kenmerken:

- Chroom vanadium
- Matverchromde uitvoering



1/4

Order nr.	Orig. nr.	Maat TX	Lengte mm	Prijs €
112060108	M141210T-C	10	32	4,08
112060207	M141215T-C	15	32	4,08
112060306	M141220T-C	20	32	4,08
112060405	M141225T-C	25	32	4,08
112060504	M141227T-C	27	32	4,08
112060603	M141230T-C	30	32	4,08
112060702	M141240T-C	40	32	4,42

DOPBITS 1/4" MET PHILIPS-BITS.

Kenmerken:

- Chroom vanadium
- Matverchromde uitvoering



1/4

Order nr.	Orig. nr.	Maat PH	Lengte mm	Prijs €
68260058	M141300	0	32	3,63
68260108	M141301	1	32	3,63
68260207	M141302	2	32	3,63
68260306	M141303	3	32	3,63

DOPBITS 3/8" MET HEX-BITS.

Kenmerken:

- Korte uitvoering 49,5 mm
- Chroom vanadium
- Matverchromde uitvoering



mm 3/8

Order nr.	Orig. nr.	Maat mm	Prijs €
102070109	M381503	3	5,67
102070208	M381504	4	5,67
102070307	M381505	5	5,67
102070406	M3815055	5,5	5,67
102070505	M381506	6	5,67
102070604	M381507	7	5,67
102070703	M381508	8	5,67
102070802	M381510	10	5,89
102070901	M381512	12	10,50

DOPBITS 3/8" MET TPX-BITS.

Kenmerken:

- Korte uitvoering 49,5 mm
- Chroom vanadium
- Matverchromde uitvoering



3/8

Order nr.	Orig. nr.	Maat TPX	Prijs €
102090107	M381210	10	5,89
102090206	M381215	15	5,89
102090305	M381220	20	5,89
102090404	M381225	25	5,89
102090503	M381227	27	5,89
102090602	M381230	30	5,89
102090701	M381240	40	5,89
102090800	M381245	45	5,89
102090909	M381250	50	5,89

DOPBITS 1/4" MET POZIDRIV-BITS.

Kenmerken:

- Chroom vanadium
- Matverchromde uitvoering



1/4

Order nr.	Orig. nr.	Maat PZ	Lengte mm	Prijs €
68350107	M141601	1	32	3,63
68350206	M141602	2	32	3,63
68350305	M141603	3	32	3,63

DOPBITS 3/8" MET HEX-BITS.

Kenmerken:

- Korte uitvoering 49,5 mm
- Chroom vanadium
- Matverchromde uitvoering



inch 3/8

Order nr.	Orig. nr.	Maat inch	Prijs €
114820103	M381103	3/32	5,67
114820202	M381104	1/8	5,67
114820301	M381105	5/32	5,67
114820400	M381106	3/16	5,67
114820509	M381107	7/32	5,67
114820608	M381108	1/4	5,67
114820707	M381110	5/16	5,67
114820806	M381112	3/8	5,89

DOPBITS 3/8" MET TX-BITS.

Kenmerken:

- Korte uitvoering 49,5 mm
- Chroom vanadium
- Matverchromde uitvoering



3/8

Order nr.	Orig. nr.	Maat TX	Prijs €
102080108	M381210T	10	5,89
102080207	M381215T	15	5,89
102080306	M381220T	20	5,89
102080405	M381225T	25	5,89
102080504	M381227T	27	5,89
102080603	M381230T	30	5,89
102080702	M381240T	40	5,89
102080801	M381245T	45	5,89
102080900	M381250T	50	5,89

ELLEBOOGSTUK.

Kenmerken:

- DIN3123C
- Chroom vanadium
- Matverchromde uitvoering



Order nr.	Orig. nr.	Aansluiting inch	Prijs €
74110057	M140030	1/4	11,50
74110073	M380030	3/8	14,50
74110107	M120030	1/2	23,50
74110206	M340030	3/4	64,50

DOPBITSHOUDER.

Kenmerken:

- DIN3126
- Chroom vanadium
- Matverchromde uitvoering



Order nr.	Orig. nr.	Aansluiting inch	Voor bitsen	Prijs €
35630102	M140060	1/4	1/4" hex	4,75
35810100	M380060	3/8	1/4" hex	5,10
101670057	M380061	3/8	10mm hex	5,89
35810209	M120060	1/2	5/16" hex	9,41
101670107	M120061	1/2	10mm hex	11,50
101670206	M120062	1/2	12mm hex	9,41

MAGNETISCHE ADAPTOR.



Order nr.	Orig. nr.	Aansluiting inwendig inch	Aansluiting uitwendig inch	Hoogte mm	Diameter plaat mm	Prijs €
231420100	M140036M	1/4	3/8	15	28	19,50
231420209	M380036M	3/8	1/2	20	30	29,50
231420308	M120037M	1/2	3/4	30	45	33,50
231420407	M340085M	3/4	1	35	54	39,50

**10-DELIGE EXTRA LANGE DOPPENSET
3/8".**

Kenmerken:

- T-schacht
- Kunststof hendel

Geleverd in een handige rollas.



Order nr.	178791000		
Orig. nr.	TBW10		
Doppen 3/8"	mm	7 - 8 - 10 - 12 - 13 - 14 - 17 - 19	
Lengte 2-delige T-hendel	mm	300	
Prijs	€	124,00	

**ADAPTOR MET OF ZONDER OPENING
VOOR AANSCHROEVEN MET EEN STAAF.**

Kenmerken:

- Chroom vanadium
- Satijnafwerking



Order nr.	Orig. nr.	Aansluiting inch	Opening	Prijs €
35650050	M140036	1/4F x 3/8M	Nee	4,08
35640101	M380035	3/8F x 1/4M	Ja	5,89
35650100	M380036	3/8F x 1/2M	Ja	8,16
35640200	M120036	1/2F x 3/8M	Ja	7,03
35650209	M120037	1/2F x 3/4M	Nee	9,63
35650308	M340085	3/4F x 1M	Nee	31,50
35640309	M340086-C	3/4F x 1/2M	Nee	17,50
35650407	M110030	1 (adaptor)	Ja	42,50

ADAPTOR.

Kenmerken:

- Voor montage op boorkop en uitwendige SQUARE-aansluiting voor doppen aan het andere einde
- Met zeskant aansluiting



Order nr.	117110106	117110205
Orig. nr.	M140037	M380037
Hexagonale aansluiting	inch 1/4	1/4
Vierkante aansluiting	inch 1/4	3/8
Prijs	€ 1,36	5,67

ADAPTORSET VAN 4 STUKS.

Bestaande uit:

- M140036M (1/4"x3/8")
- M380036M (3/8"x1/2")
- M120037M (1/2"x3/4")
- M340085M (3/4"x1")



Order nr.	231421009
Orig. nr.	MX04
Prijs	€ 77,50

**17-DELIGE SET ADAPTORS IN
TC TRAY.**

Kenmerken:

- Adaptors en adaptors M/F
- Bitshouder, bitshouder magnetisch en bitshouder met snelspankop



Order nr.	185800109		
Orig. nr.	TTADP17		
Adaptor		3/8F x 1/4 bitsen - 1/4Mx1/4 hex - 3/8M met 1/4 hex - 1/4 6-kant naar 1/2 vierkant - 1/4 6-kant naar 1/4 vierkant - 1/4 6-kant naar 3/8 vierkant	
Adaptor M/F	inch	3/8x1/2 - 1/2x3/8 - 3/4x1/8 - 1/4x3/8 - 3/8x1/4 - 1/2x3/4 - 1x3/4	
Bitshouder		1/4	
Bitshouder magnetisch		1/4 50mm - 1/4 70mm	
Bitshouder met snelspankop		1/4 50mm	
Prijs	€	61,50	

KLASSIEK VERLENGSTUK.

Kenmerken:

- DIN3123B
- Chroom vanadium
- Matverchromde uitvoering



Order nr.	Orig. nr.	Type	Lengte mm	Aansluiting inch	Prijs €
06790109	M140020	A	50	1/4	4,08
06790158	M140023	A	75	1/4	4,75
06790208	M140021	A	100	1/4	5,33
06790307	M140022	A	150	1/4	5,67
06790406	M380020	A	75	3/8	5,55
06790455	M380023	A	125	3/8	7,14
06790505	M380021	A	150	3/8	7,94
06790604	M380022	A	250	3/8	11,50
73860108	M120020	A	60	1/2	6,80
73860207	M120021	A	125	1/2	9,06
73860256	M120023	A	150	1/2	10,50
73860306	M120022	A	250	1/2	16,50
73860405	M340020	A	100	3/4	25,50
73860504	M340021	A	200	3/4	32,50
73860603	M340022	A	400	3/4	51,50
73860702	M110040	A	200	1	43,50
73860801	M110050	A	400	1	52,50

FLEXIBEL VERLENGSTUK.

Kenmerken:

- DIN3123B
- Chroom vanadium en kunststof
- Matverchromde uitvoering
- 5 Nm



Order nr.	29960101
Orig. nr.	M140038-C
Lengte mm	150
Aansluiting inch	1/4
Prijs €	11,50

T-BAR MET LANGE DOP.

Kenmerk:

- Aansluiting 3/8"

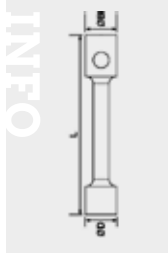

Order nr.	Orig. nr.	Maat mm	L mm	B mm	D mm	Prijs €
178790051	TBSKT07	7	300	19	10,8	18,50
178790101	TBSKT08	8	300	19	12	18,50
178790309	TBSKT10	10	300	19	14,7	18,50
178790507	TBSKT12	12	300	19	17,1	19,50
178790606	TBSKT13	13	300	19	18,5	19,50
178790705	TBSKT14	14	300	19	19,5	19,50
178790804	TBSKT17	17	300	19	23,3	23,50
178790903	TBSKT19	19	300	19	25,7	23,50

KLASSIEK VERLENGSTUK.

Kenmerken:

- DIN3123B
- Chroom vanadium
- Matverchromde uitvoering



Order nr.	Orig. nr.	Lengte mm	Aansluiting inch	Prijs €
06790356	M140024	300	1/4	11,50
06790703	M380024	500	3/8	39,50
73860355	M120024	500	1/2	44,50

VERLENGSTUK MET SAFETY LOCK.

Kenmerken:

- DIN3123B
- Chroom vanadium
- Matverchromde uitvoering



Order nr.	Orig. nr.	Lengte mm	Aansluiting inch	Prijs €
73860454	M340020S-C	100	3/4	35,50
73860553	M340021S-C	200	3/4	38,50
73860652	M340022S-C	400	3/4	65,50

VERLENGSTUK MET BOLKOP.

Kenmerken:

- DIN3123B
- Chroom vanadium
- Matverchromde uitvoering
- Type met bolkop (wobble) aan de dop-kant



Order nr.	Orig. nr.	Aansluiting inch	Lengte mm	Prijs €
01101708	M380020W-C	3/8	75	11,50
01101807	M380021W	3/8	150	12,50
01101906	M380022W	3/8	250	16,50
01102003	M120020W	1/2	75	16,50
01102102	M120021W	1/2	150	17,50
01102201	M120022W	1/2	250	21,50

T-BAR. DIN3122A.

Kenmerken:

- Chroom vanadium
- Matverchromde uitvoering
- Type S is met safety lock
- M110020: baar geleverd zonder optionele adapter 35650407



Order nr.	Orig. nr.	Lengte mm	Aansluiting inch	Prijs €
35870104	M140050	105	1/4	7,36
35870153	M380050	170	3/8	14,50
35870203	M340050	450	3/4	48,50
35870302	M340050S-C	450	3/4	55,50

UNIVERSELE RATEL MODEL FRP MET 45-TANDS AANDRIJFMECHANISME.

Kenmerken:

- Gepatenteerde (24583ROC) vezelversterkte uitvoering
- Zeer licht eigengewicht maar sterk
- Links-rechtsinstelling dmv een hendel
- Snel-ontkoppelknop (push-through) vergemakkelijkt het loslaten van de dop



Order nr.	Orig. nr.	Lengte mm	Aansluiting inch	Prijs €
74290107	1400FRP	150	1/4	30,50
74290206	3800FRP	200	3/8	39,50
74290305	1200FRP	255	1/2	50,50

UNIVERSELE RATEL MET 72-TANDS AANDRIJFMECHANISME.

Kenmerken:

- Twee-componenten kunststof handvat
- Links-rechtsinstelling dmv een draaiknop
- Snel-ontkoppelknop (push-through) vergemakkelijkt het loslaten van de dop
- Chroom vanadium
- Matverchroomde uitvoering



Order nr.	Orig. nr.	Lengte mm	Aansluiting inch	Prijs €
186140109	1400-72N	150	1/4	43,50
186140208	3800-72N	203	3/8	49,50
186140307	1200-72N	250	1/2	56,50

RATEL 1/2" MET 60-TANDS AANDRIJFMECHANISME.

Kenmerken:

- Met onder de hoek verstelbare kop
- Extra lange uitvoering L.432mm
- Twee-componenten kunststof handvat
- Links-rechtsinstelling dmv draaiknop in de kop
- Snel-ontkoppelknop
- Chroom vanadium
- Matverchroomde uitvoering



Order nr.	118060102
Orig. nr.	1200F
Lengte	mm 432
Aansluiting	inch 1/2
Prijs	€ 45,50

RATEL 1" MET 72-TANDS AANDRIJF MECHANISME.

Kenmerken:

- Industriële uitvoering
- Links-rechtsinstelling dmv draaiknop gemonteerd bovenop de ratelkop
- Snel-ontkoppelknop (push-through) vergemakkelijkt het loslaten van de dop
- Chroom vanadium
- Matverchroomde uitvoering



Order nr.	143810109
Orig. nr.	M1100-72
Aansluiting	inch 1
Aantal tanden	72
Lengte	mm 800
Prijs	€ 192,00

72 TANDEN FLEXIBELE RATEL.

Kenmerken:

- Increment van slechts 5 graden
- Met omkering systeem
- Satijn afwerking
- Twee componenten handvat



Order nr.	Orig. nr.	Lengte mm	Aansluiting inch	Prijs €
186900106	1400-72SN	121	1/4"	44,50
186900205	3800-72SN	178	3/8"	40,50
186900304	1200-72SN	190	1/2	55,50

RATEL 1/2" MET 45-TANDS AANDRIJFMECHANISME.

Kenmerken:

- Extra lange uitvoering L.432 mm
- Twee-componenten kunststof handvat
- Links-rechtsinstelling dmv draaiknop in de kop
- Snel-ontkoppelknop (push-through) vergemakkelijkt het loslaten van de dop
- Chroom vanadium
- Matverchroomde uitvoering



Order nr.	143830107
Orig. nr.	1200L
Aansluiting	inch 1/2
Lengte	mm 432
Prijs	€ 43,50

UNIVERSELE RATEL. MODEL DIN 3122D MET 24-TANDS (1") AANDRIJFMECHANISME.

Kenmerken:

- Chroom-vanadium
- Verchroomde uitvoering
- Links-rechtsinstelling dmv een hendel
- Snel-ontkoppelknop (push-through) vergemakkelijkt het loslaten van de dop



Order nr.	73720500
Orig. nr.	M1100
Aansluiting	inch 1
Lengte	mm 660
Prijs	€ 115,00

UITSCHUIFBARE RATEL 3/4" MET 72-TANDS AANDRIJFMECHANISME.

Type M340072E met extra lange uitvoering.

Kenmerken:

- Industriële kwaliteit
- Links-rechtsinstelling dmv draaiknop gemonteerd bovenop de ratelkop
- Snel-ontkoppelknop (push-through) vergemakkelijkt het loslaten van de dop
- Chroom vanadium



Order nr.	143820108	284770104
Orig. nr.	M3400-72	M340072E
Aansluiting	inch 3/4	3/4
Aantal tanden	72	72
Lengte	mm 505	545
Maximum lengte	mm 800	860
Prijs	€ 109,00	141,00

MINI RATEL MET HANDPALMFORMAAT.

Kenmerken:

- 1/4" Hex x 1/4" vierkant
- Tandwiellose mechanisme

► NEW



Order nr.	112390117	
Orig. nr.	PM14	
Aansluiting	inch	1/4
Gewicht	kg	2,00
Afmetingen (l x b x h)	mm	55x75x130
Prijs	€	14,50

RATEL 1/4" HANDPALM-MODEL.

Kenmerken:

- Met links-rechtsomkeerknop in het handvat
- Ideaal voor gebruik in nauwe plaatsjes



Order nr.	132090101	
Orig. nr.	1400M	
Aansluiting	inch	1/4
Aantal tanden		45
Lengte	mm	76
Prijs	€	18,50

MINI-RATEL MET 72-TANDS AANDRIJFMECHANISME VOOR KLEINE RUIMTE.

Kenmerken:

- Links-rechtsinstelling
- Snel-ontkoppelknop (push-through) vergemakkelijkt het loslaten van de dop
- Twee-componenten kunststof handvat
- DIN3122D



Order nr.	270040108	
Orig. nr.	1400-72MN	
Aansluiting	inch	1/4
Aantal tanden		72
Lengte	mm	93
Prijs	€	40,00

MINI BITSRATEL 1/4" MET AAN DE ANDERE SLEUTELZIJDE EEN 8 MM RINGOPNAME.

Kenmerken:

- Chroom-vanadium
- Verchroomde uitvoering



Order nr.	118340108	
Orig. nr.	1400B	
Lengte	mm	90
Prijs	€	31,50

DOP EN DOPBITS SCHROEVENDRAAIER MET VIERKANT-AANDRIJVING 3/8".

Kenmerken:

- Chroom vanadium
- Matverchroomde uitvoering
- Met 3/8"-F aandrijving in de top van de hendel



Order nr.	03050101	
Orig. nr.	PT3810R	
Lengte	mm	250
Aansluiting	inch	3/8
Prijs	€	35,50

DOP EN DOPBITS SCHROEVENDRAAIER MET VIERKANT-AANDRIJVING 1/4" OF 3/8".

Kenmerken:

- Chroom vanadium
- Matverchroomde uitvoering
- Met hard kunststof handvat
- Handvat met interne aansluiting voor gebruik met een T-hendel



Order nr.	34860106	34860205
Orig. nr.	M140015	M380015
Aansluiting	inch 1/4	3/8
Lengte	mm 150	255
Prijs	€ 11,50	21,50

! MET 1/4" AANSLUITING VOOR DOPPEN.

Kenmerk:

- Stang 560 mm



Order nr.	263020109	
Orig. nr.	MD514L	
Aansluiting	inch	1/4
Prijs	€	18,50

FLEX-HENDEL.

Kenmerken:

- Chroom vanadium
- Matverchroomde uitvoering
- Twee-componenten kunststof handvat



Order nr.	73980203	
Orig. nr.	1201	
Aansluiting	inch	1/2
Lengte	mm	425
Afmetingen (l x b x h)	mm	40x50x500
Prijs	€	55,50

FLEXIBELE SCHROEVENDRAAIER MET 1/4" AANSLUITING VOOR DOPPEN.



Order nr.	199910308	
Orig. nr.	MD514N	
Aansluiting	inch	1/4
Prijs	€	13,50

FLEX-HENDEL.

Kenmerken:

- Chroom vanadium
- Matverchroomde uitvoering
- Twee-componenten kunststof handvat



Order nr.	73980252	231370107
Orig. nr.	1201A	M110070
Aansluiting	inch 1/2	1
Lengte	mm 600	650
Prijs	€ 65,00	112,00

WIELSLEUTEL GELEVERD MET SLAGDOP MET DUBBELE MAATVOERING.

Kenmerken:

- Chroom vanadium staal
- Uitschuifbaar voor een betere krachtgeving bij het lossen van wieloppen



Order nr.	73170102	186810107
Orig. nr.	1202	1202A
Aansluiting	inch 1/2	1/2
Maten	mm 17, 19	21, 22
Lengte ingetrokken/ verlengd	mm 350/550	350/550
Prijs	€ 39,50	34,50

FLEX-HENDEL.

Kenmerken:

- Chroom vanadium
- Matverchroomde uitvoering



Order nr.	73980302	73980401
Orig. nr.	M340070	M340070S-C
Aansluiting	inch 3/4	3/4
Lengte	mm 475	475
Prijs	€ 49,50	69,50

13-DELIGE DOPPENSET 1/4" 6-KANT.

Kenmerken:

- Met universele Teng Tools ratel met 45-tands aandrijfmechanisme
- In gepatenteerde vezelversterkte uitvoering
- Ratel en doppen in handige pocket model doppendoos



	Order nr.	186110102	
	Orig. nr.	M1413N1	
	Aantal stuks	13	
	Doppen 6-kant	4 - 5 - 5,5 - 6 - 7 - 8 - 9 - 10 - 11 - 12 - 13	
	Ratel 45 tanden	1/4"	
	Verlengstuk 1/4"	mm	50
	Prijs	€	35,50

19-DELIGE MINI DOPPENSET 1/4" 6-KANT.

Kenmerken:

- 6 doppen 1/4" gaande van 8 tot 13 mm
- 1 mini-handratel 1/4"
- 1 bitshouder
- 10 bitsen

Geleverd in een kunststof doos met klikslot.



					Order nr.	167340108	
					Orig. nr.	T1419	
					Aantal stuks	19	
					Doppen 1/4" 6-kant	mm	8 - 9 - 10 - 11 - 12 - 13
					Bitsen plat	mm	4,5 - 5,5 - 6,5
					Bitsen PH	1 - 2	
					Bitsen PZ	1 - 2	
					Bitsen Hex	mm	4 - 5 - 6
					Prijs	€	34,50

22-DELIGE MINI DOPPENSET 1/4" 6-KANT.

Kenmerken:

- 9 doppen 1/4" 6-kant gaande van 4 tot 13 mm
- 1 handige swivel-head ratel 1/4" met 60-tanden
- 1 verlengstuk L. 50 mm
- 10 bitsen

Geleverd in een kunststof doos met klikslot.



					Order nr.	167320100	
					Orig. nr.	T1422	
					Aantal stuks	22	
					Doppen 1/4" 6-kant	mm	4 - 5 - 5,5 - 6 - 7 - 8 - 10 - 12 - 13
					Bitsen plat	mm	4 - 5,5 - 6,5
					Bitsen PH	1 - 2	
					Bitsen PZ	1 - 2	
					Bitsen TX	10 - 15 - 20	
					Prijs	€	49,50

8-DELIGE DOPPENSET 1/4".

Kenmerken:

- Doppen 1/4" 6-kant gaande van 5,5 tot 13 mm
- 1 ratel 72-tands, stubby uitvoering



	Order nr.	102140140	
	Orig. nr.	T1408	
	Doppen 1/4"	mm	5,5 - 6 - 7 - 8 - 10 - 12 - 13
	Ratel 1/4" aantal tanden	72	
	Prijs	€	35,50

20-DELIGE MINI DOPPENSET 1/4" 6-KANT.

Kenmerken:

- 7 doppen 1/4" 6-kant gaande van 5,5 tot 13 mm
- 1 mini-handratel 1/4"
- 1 koppelstuk
- 1 bitshouder
- 10 bitsen

Geleverd in een kunststof doos met klikslot.



					Order nr.	167350107	
					Orig. nr.	T1420	
					Aantal stuks	20	
					Doppen 1/4" 6-kant	mm	5,5 - 6 - 7 - 8 - 9 - 10 - 13
					Bitsen plat	mm	4,5 - 5,5 - 6,5
					Bitsen PH	1 - 2	
					Bitsen PZ	1 - 2	
					Bitsen TX	10 - 15 - 20	
					Prijs	€	35,50

23-DELIGE MINI DOPPENSET 1/4" 6-KANT.

Kenmerken:

- 10 bitsen
- 9 doppen 1/4" gaande van 4 tot 13 mm
- 1 mini bitsratel
- 1 verlengstuk L. 50 mm
- 1 schroefleutel 100 mm

Geleverd in een kunststof doos met klikslot.



					Order nr.	167330109	
					Orig. nr.	T1423	
					Aantal stuks	23	
					Doppen 1/4" 6-kant	mm	4 - 5 - 5,5 - 6 - 7 - 8 - 10 - 12 - 13
					Bitsen plat	mm	4 - 5,5 - 6,5
					Bitsen PH	1 - 2	
					Bitsen PZ	1 - 2	
					Prijs	€	46,50

24-DELIGE MINI DOPPENSET 1/4" 6-KANT.

Kenmerken:

- 10 bitsen
- 11 doppen 1/4" 6-kant gaande van 4 tot 13 mm
- 1 mini-handratel 1/4"
- 1 verlengstuk L.75 mm
- 1 bitshouder

Geleverd in een kunststof doos met klikslot.



mm 1/4"

Order nr.	167920107		
Orig. nr.	T1424		
Aantal stuks	24		
Doppen 1/4" 6-kant	mm	4 - 5 - 5,5 - 6 - 7 - 8 - 9 - 10 - 11 - 12 - 13	
Bitsen plat	mm	4 - 5,5	
Bitsen PH		1 - 2	
Bitsen Hex		3 - 5 - 6	
Bitsen TX		10 - 15 - 20	
Prijs	€	39,50	

35-DELIGE DOPPENSET 1/4" 6-KANT.

Kenmerken:

- 11 bitsen
- 1 bitshouder
- 9 korte en 6 lange AF doppen 1/4" 6-kant gaande van 3/16" to 1/2"
- 1 ratel 1/4" FRP1400
- 2 verlengstukken L. 50 mm en L. 100 mm
- 1 elleboogstuk
- T-hendel 1/4"
- 3 hex sleutels 1,5 - 2,5 mm

Geleverd in een kunststof doos met klikslot.



inch 1/4"

Order nr.	172470205		
Orig. nr.	T1435AF		
Aantal stuks	35		
Doppen 1/4" 6-kant	inch	3/16 - 7/32 - 1/4 - 9/32 - 5/16 - 11/32 - 3/8 - 7/16 - 1/2	
Doppen 1/4" 6-kant lang	inch	3/16 - 1/4 - 5/16 - 3/8 - 7/16 - 1/2	
Bitsen plat	mm	4 - 5,5	
Bitsen PH		1 - 2	
Bitsen PZ		1 - 2	
Bitsen PX		10 - 15 - 20	
Bitsen Hex	mm	5 - 6	
Prijs	€	54,50	

60-DELIGE AF EN MM DOPPENSET 1/4" 6-KANT.

Kenmerken:

- 11 bitsen
- 21 korte doppen 1/4" gaande van 4 tot 13 mm en van 3/16" tot 1/2"
- 11 lange doppen 1/4" gaande van 6 tot 13 mm en van 1/4" tot 1/2"
- 18 dopbitsen 1/4"
- 1 ratel 1/4"



inch mm 1/4"

Order nr.	167260108		
Orig. nr.	T1460		
Aantal stuks	60		
Doppen 1/4" 6-kant	mm	4 - 4,5 - 5 - 5,5 - 6 - 7 - 8 - 9 - 10 - 11 - 12 - 13	
Doppen 1/4" 6-kant	inch	3/16 - 7/32 - 1/4 - 9/32 - 5/16 - 11/32 - 3/8 - 7/16 - 1/2	
Doppen 1/4" 6-kant lang	mm	6 - 7 - 8 - 10 - 12 - 13	
Doppen 1/4" 6-kant lang	inch	1/4 - 5/16 - 3/8 - 7/16 - 1/2	
Dopbits plat 1/4"	mm	4 - 5,5 - 7	
Dopbits Torx 1/4"	TX	10 - 15 - 20 - 25 - 27	
Dopbits Philips 1/4"	PH	1 - 2	
Bitsen plat	mm	4 - 5,5	
Bitsen PH		1 - 2	
Bitsen PZ		1 - 2	
Bitsen TX		10 - 15 - 20	
Bitsen Hex	mm	5 - 6	
Prijs	€	116,00	

24-DELIGE DOPPENSET 1/4" 6-KANT.

Kenmerken:

- 10 bitsen
- 10 gewone doppen
- 72 tanden flexibele ratel
- Koppeling adapter
- Universele verbinding
- Verlengstuk 75 mm

Geleverd in een kunststof doos met klikslot.



mm 1/4"

Order nr.	186901005		
Orig. nr.	T1424S		
Aantal stuks	24		
Doppen 1/4" 6-kant	mm	4 - 5 - 5,5 - 6 - 7 - 8 - 10 - 11 - 12 - 13	
Bitsen plat	mm	3 - 4 - 5,5	
Bitsen Hex		3 - 4 - 5 - 6	
Bitsen TX		10 - 15 - 20 - 25 - 27 - 30	
Prijs	€	45,50	

36-DELIGE DOPPENSET 1/4" 6-KANT.

Kenmerken:

- 11 bitsen
- 10 korte en 6 lange doppen 1/4" gaande van 4 tot 13 mm
- 1 ratel 1/4"
- 1 elleboogstuk
- 2 verlengstukken L.50 mm en L. 100 mm
- 3 hex-sleutels 1,5 - 2,5 mm
- 1 bitshouder
- 1 adaptor 3/8" F-1/4" M

Geleverd in een kunststof doos met klikslot.



mm 1/4"

Order nr.	167290105		
Orig. nr.	T1436		
Aantal stuks	36		
Doppen 1/4" 6-kant	mm	4 - 5 - 5,5 - 6 - 7 - 8 - 10 - 11 - 12 - 13	
Doppen 1/4" 6-kant lang	mm	6 - 7 - 8 - 10 - 12 - 13	
Bitsen plat	mm	4 - 5,5	
Bitsen PH		1 - 2	
Bitsen Hex		5 - 6	
Bitsen TX		10 - 15 - 20	
Bitsen PZ		1 - 2	
Stiftsleutels	mm	1,5 - 2 - 2,5	
Prijs	€	52,50	

- 1 adaptor 3/8" F - 1/4" M
- 1 T-bar
- 1 bitshouder
- 1 elleboogstuk
- 2 verlengstukken 50x100 mm
- 1 handvat

Geleverd in een kunststof doos met dubbel klikslot.



12-DELIGE DOPPENSET 3/8" 6-KANT.

Kenmerken:

- Met universele Teng Tools ratel met 45-tands aandrijfmechanisme
- In gepatenteerde vezelversterkte uitvoering
- Ratel en doppen in handige pocket model doppendoos



mm **3/8"**

Order nr.	185990108
Orig. nr.	M3812N1
Aantal stuks	12
Doppen 6-kant	8, 10, 11, 12, 13, 14, 15, 16, 17, 19
Ratel 45 tanden	3/8"
Verlengstuk 3/8"	mm 75
Prijs	€ 41,50

34-DELIGE DOPPENSET 3/8" 6-KANT.

Kenmerken:

- 9 korte doppen 3/8" gaande van 8 tot 19 mm
- 1 adaptor 1/2"F - 3/8"M
- 2 verlengstukken 75x150 mm
- 1 ratel
- 20 bitsen
- Bitshouder



Geleverd in een kunststof koffer met dubbel klikslot.

mm **3/8"**

Order nr.	167310101
Orig. nr.	T3834
Aantal stuks	34
Doppen 3/8" 6-kant	mm 8 - 10 - 11 - 12 - 13 - 14 - 15 - 17 - 19
Bitsen plat	mm 3 - 4 - 5,5
Bitsen TX	10 - 15 - 20 - 25 - 27 - 30 - 40
Bitsen PH	1 - 2 - 3
Bitsen PZ	1 - 2 - 3
Bitsen Hex	mm 3 - 4 - 5 - 6
Prijs	€ 58,50

34-DELIGE DOPPENSET 3/8" 6-KANT.

Kenmerken:

- 72 tanden flexibele ratel
- 9 gewone doppen
- 3" en 6" verlengstukken
- Universele verbinding
- 20 bitsen



mm **3/8"**

Order nr.	186901104
Orig. nr.	T3834S
Aantal stuks	34
Doppen 3/8" 6-kant	mm 8, 10, 11, 12, 13, 14, 15, 17, 19
Bitsen plat	mm 3 - 4 - 5,5
Bitsen PH	1 - 2 - 3
Bitsen PZ	1 - 2 - 3
Bitsen Hex	mm 3 - 4 - 5 - 6
Bitsen TX	10 - 15 - 20 - 25 - 27 - 30 - 40
Prijs	€ 61,50

35-DELIGE DOPPENSET 3/8" 6-KANT IN EEN KUNSTSTOFKOFFER MET DUBBEL KLIKSLOT.

Kenmerken:

- 11 bitsen
- 10 korte doppen gaande van 5/16" tot 7/8"
- 6 lange doppen gaande van 3/8" tot 3/4"
- 2 bougiedoppen
- 1 ratel 3/8"
- 2 verlengstukken 100 en 150 mm
- 1 elleboogstuk
- 1 adaptor 1/2 en 3/8



inch **3/8"**

Order nr.	172470304
Orig. nr.	T3835AF
Aantal stuks	35
Doppen 3/8"	inch 5/16 - 3/8 - 7/16 - 1/2 - 9/16 - 5/8 - 11/16 - 3/4 - 11/16 - 7/8
Doppen 3/8" lang	inch 3/8 - 7/16 - 1/2 - 9/16 - 11/16 - 3/4
Bougiedoppen 3/8" 6-kant	mm 16 - 21
Bitsen plat	mm 0,8x4 - 1,2x5,5
Bitsen PH	1 - 2
Bitsen PZ	1 - 2
Bitsen TX	10 - 15 - 20
Bitsen Hex	mm 5 - 6
Prijs	€ 88,50

39-DELIGE DOPPENSET 3/8" 6-KANT IN EEN KUNSTSTOFKOFFER MET KLIKSLOT.

Kenmerken:

- 11 bitsen
- 14 korte en 6 lange doppen 3/8" gaande van 8 tot 21 mm
- 2 bougie doppen
- 1 ratel 3/8" FRP3800
- 1 adaptor 3/8"F-1/2"M
- 1 verlengstuk L.150 mm
- 1 verlengstuk met bolkop L.75 mm
- 1 elleboogstuk



mm **3/8"**

Order nr.	167930106
Orig. nr.	T3839
Aantal stuks	39
Doppen 3/8" 6-kant	mm 8 - 9 - 10 - 11 - 12 - 13 - 14 - 15 - 16 - 17 - 18 - 19 - 20 - 22
Doppen 3/8" 6-kant lang	mm 8 - 10 - 12 - 13 - 17 - 19
Bougiedoppen 3/8" 6-kant	mm 16(5/8") - 21(13/16")
Bitsen plat	mm 0,8x4 - 1,2x5,5
Bitsen TX	10 - 15 - 20
Bitsen PH	1 - 2
Bitsen PZ	1 - 2
Bitsen Hex	mm 5 - 6
Prijs	€ 90,50

40-DELIGE DOPPENSET 3/8" 6-KANT IN KUNSTSTOFKOFFER.

Kenmerken:

- 11 bitsen
- 14 korte doppen 3/8" gaande van 8 tot 22 mm
- 9 steekringsleutels gaande van 8 tot 19 mm
- 1 ratel 3/8"
- 1 adaptor 1/2"F-3/8"M
- 1 verlengstuk L. 150 mm
- 1 bitshouder
- 1 elleboogstuk



Geleverd in een kunststof koffer met dubbel klikslot.

mm **3/8"**

Order nr.	167280106
Orig. nr.	T3840
Aantal stuks	39
Doppen 3/8" 6-kant	mm 8 - 9 - 10 - 11 - 12 - 13 - 14 - 15 - 16 - 17 - 18 - 19 - 21 - 22
Bitsen plat	mm 0,8x4mm - 1,2x5,5
Bitsen TX	10 - 15 - 20
Bitsen PH	1 - 2
Bitsen PZ	1 - 2
Bitsen Hex	mm 5 - 6
Steekringsleutels	mm 8 - 10 - 11 - 12 - 13 - 14 - 15 - 17 - 19
Prijs	€ 119,00

48-DELIGE COMBINATIESET 3/8" 6-KANT.

Kenmerken:

- 14 korte doppen 3/8" mm en AF
- 2 bougiedoppen
- 1 ratel 3/8"
- 2 verlengstukken
- 1 adaptor en 1 elleboogstuk

- 14 steekringsleutels gaande van 8 tot 19 mm
- 6 schroevendraaiers plat en PH
- 5 tangen
- 1 schroefleutel

Geleverd in een kunststof koffer met dubbel klikslot.



inch 3/8
mm

Order nr.	167210103		
Orig. nr.	T3848		
Aantal stuks	48		
Doppen 3/8" 6-kant	mm	8 - 10 - 12 - 13 - 14 - 15 - 16 - 17 - 18 - 19	
Doppen 3/8" 6-kant	inch	7/16 - 1/2 - 9/16 - 11/16	
Bougiedoppen 3/8"	mm	16 - 21	
Ratels	inch	3/8	
Verlengstuk 3/8"	mm	750 - 150	
Adaptors M/F	inch	3/8 x 1/2	
Steekringsleutels	mm	8 - 10 - 12 - 13 - 14 - 15 - 16 - 17 - 18 - 19	
Steekringsleutels	inch	7/16 - 1/2 - 9/16 - 11/16	
Schroevendraaiers Plat	mm	3 - 5,5 - 6,5	
Schroevendraaiers Phillips	PH	0 - 1 - 2	
Combinatietang	mm	175	
Lange bektang	mm	200	
Zijkniptang	mm	150	
Griptang	mm	175	
Waterpomptang	mm	250	
Prijs	€	276,00	



67-DELIGE COMBINATIESET 3/8" 6-KANT.

Kenmerken:

- 14 korte doppen 3/8" gaande van 8 tot 19mm
- 10 steekringsleutels gaande van 8 tot 19mm
- 6 schroevendraaiers plat en PH
- 4 tangen
- 1 ratel 3/8"
- 2 verlengstukken
- 1 adaptor et 1 elleboogstuk
- Bitshouderen 26 bitsen

Geleverd in een kunststof koffer met dubbel klikslot.



mm 3/8

Order nr.	167200104		
Orig. nr.	T3867		
Aantal stuks	67		
Doppen 3/8" 6-kant	mm	8 - 9 - 10 - 11 - 12 - 13 - 14 - 15 - 16 - 17 - 18 - 19 - 20 - 22	
Ratels	inch	3/8	
Verlengstuk 3/8"	mm	750 - 150	
Adaptors M/F	inch	3/8 x 1/2	
Bitsen 1/4" plat	mm	4 - 5,5 - 7	
Bitsen 1/4" Philips	PH	0 - 1 - 2 - 3	
Bitsen 1/4" Pozidriv	PZ	0 - 1 - 2 - 3	
Bitsen 1/4" Torx	TX	8 - 10 - 15 - 20 - 25 - 27 - 30 - 40 - 45 - 50	
Bitsen 1/4" Hex	mm	3 - 4 - 5 - 6 - 8 - 10	
Steekringsleutels	mm	8 - 10 - 11 - 12 - 13 - 14 - 15 - 16 - 17 - 18 - 19	
Schroevendraaiers Plat	mm	3 - 5,5 - 6	
Schroevendraaiers Phillips	PH	0 - 1 - 2	
Combinatietang	mm	175	
Lange bektang	mm	200	
Zijkniptang	mm	150	
Waterpomptang	mm	250	
Prijs	€	240,00	

79-DELIGE SERVICESET 3/8".

Kenmerken:

- 26 bitsen
- 1 magnetische bitsschroevendraaier
- 12 doppen 3/8" 6-kant gaande van 8 tot 22 mm
- 1 roestvrije 3/8" ratel
- 1 adaptorator 1/2"F-3/8"M
- 4 schroevendraaiers
- 1 klauwhamer
- 3 tangen
- 1 zaklamp
- 1 breekmes
- 1 telescopische pick-up magneet zaagbeugel
- 1 stiftsleutelset
- Pin en haken set
- 1 rolmeter 5 m

Geleverd in een kunststof doos met klikslot.



mm 3/8

Order nr.	173360108		
Orig. nr.	TM079		
Aantal stuks	79		
Doppen 3/8" 6-kant	mm	8 - 10 - 11 - 12 - 13 - 14 - 15 - 17 - 19 - 20 - 21 - 22	
Ratels	inch	3/8	
Verlengstuk 3/8"	mm	125	
Adaptors M/F	inch	3/8x1/2	
Bitsen 1/4" plat	mm	4,5 - 5,5 - 6,5	
Bitsen 1/4" Philips	PH	1 - 2 - 3	
Bitsen 1/4" Pozidriv	PZ	1 - 2 - 3	
Bitsen 1/4" Torx	TX	10 - 15 - 20 - 25 - 27 - 30 - 40	
Bitsen 1/4" Torx TPX	TPX	20 - 25 - 30	
Bitsen 1/4" Hex	mm	4 - 5 - 6	
Bitsen 1/4" Robertson		1 - 2 - 3	
Bitsen 1/4" GR		2	
Steekringsleutels	mm	6 - 7 - 8 - 10 - 11	
Stiftsleutels	mm	1,5 - 2 - 2,5 - 3 - 4 - 5 - 6	
Schroefleutels	mm	200	
Schroevendraaiers Plat	mm	3 - 5,5 - 6	
Schroevendraaiers Phillips	PH	1 - 2	
Combinatietang	mm	175	
Lange bektang	mm	150	
Zijkniptang	mm	150	
Waterpomptang	mm	175	
Rolmeter mm	m	5	
Hamer	gr	450	
Prijs	€	357,00	

12-DELIGE DOPPENSET 1/2" 12-KANT.

Kenmerken:

- Met universele Teng Tools ratel met 45-tands aandrijfmechanisme
- In gepatenteerde vezelversterkte uitvoering
- Ratel en doppen in handige pocket model doppendoos



	mm	1/2"
Order nr.	186100103	
Orig. nr.	M1212N1	
Aantal stuks	12	
Doppen	10, 12, 13, 14, 15, 17, 18, 19, 24	
Ratel 45 tanden	1/2"	
Verlengstuk 1/2"	mm	125
Prijs	€	60,50

21-DELIGE DOPPENSET 1/2" 12-KANT.

Kenmerken:

- 16 korte doppen 1/2" gaande van 10 tot 32 mm
- 1 ratel 1/2"
- 2 verlengstukken 65 en 150 mm
- 1 elleboogstuk

Geleverd in een kunststof koffer met dubbel klikslot.



	mm	1/2"
Order nr.	167240100	
Orig. nr.	T1221	
Aantal stuks	21	
Doppen 1/2" 12-kant	mm	10 - 11 - 12 - 13 - 14 - 15 - 16 - 17 - 18 - 19 - 21 - 22 - 24 - 27 - 30 - 32
Prijs	€	109,00

21-DELIGE DOPPENSET 1/2" 12-KANT.

Kenmerken:

- 15 korte AF-doppen 1/2" gaande van 3/8" tot 1 1/4"
- 1 ratel 1/2"
- 2 verlengstukken
- 1 elleboogstuk
- 1 adaptor

Geleverd in een kunststof koffer met dubbel klikslot.



	inch	1/2"
Order nr.	172470106	
Orig. nr.	T1220AF	
Aantal stuks	21	
Doppen 1/2" 12-kant	inch	3/8 - 7/16 - 1/2 - 9/16 - 5/8 - 11/16 - 3/4 - 13/16 - 7/8 - 15/16 - 1 - 1 1/16 - 1 1/8 - 1 3/16 - 1 1/4
Ratels	inch	1/2
Verlengstuk 1/2"	mm	630 - 150
Adaptors M/F	inch	1/2 x 3/8
Prijs	€	110,00

21-DELIGE DOPPENSET 1/2" 6-KANT.

Kenmerken:

- 16 korte doppen 1/2" gaande van 10 tot 32 mm
- 1 ratel 1/2"
- 2 verlengstukken 65 en 150 mm
- 1 elleboogstuk
- 1 adaptor 1/2"F-3/8"M

Geleverd in een kunststof koffer met dubbel klikslot.



	mm	1/2"
Order nr.	167240209	
Orig. nr.	T1221-6	
Aantal stuks	21	
Doppen 1/2" 6-kant	mm	10 - 11 - 12 - 13 - 14 - 15 - 16 - 17 - 18 - 19 - 21 - 22 - 24 - 27 - 30 - 32
Prijs	€	113,00

30-DELIGE DOPPENSET 1/2" MM EN AF 12-KANT.

Kenmerken:

- 26 doppen 1/2" gemengd AF en MM
- Ratel
- 1 adaptor 3/8" F - 1/2" M
- 1 elleboogstuk
- 1 verlengstuk L. 125 mm

Geleverd in een kunststof koffer met dubbel klikslot.



	inch	mm	1/2"
Order nr.	178020103		
Orig. nr.	T1230		
Aantal stuks	30		
Doppen 1/2" 12-kant	mm	10 - 12 - 13 - 14 - 15 - 16 - 17 - 18 - 19 - 21 - 23 - 24 - 27 - 30 - 32	
Doppen 1/2" 12-kant	inch	3/8 - 7/16 - 1/2 - 9/16 - 5/8 - 3/4 - 13/16 - 15/16 - 1 1/8 - 1 1/4	
Verlengstuk 1/2"	mm	125	
Adaptors M/F	inch	1/2 x 3/8	
Prijs	€	147,00	

34-DELIGE DOPPENSET 1/2".

Kenmerken:

- 16 korte doppen
- 8 lange doppen
- 2 bougiedoppen
- 1 ratel 1/2"
- 2 verlengstukken 1/2"
- 1 adaptor
- 1 elleboogstuk
- 3 stiftsleutels

Geleverd in een kunststof koffer met dubbel klikslot.



	mm	1/2"
Order nr.	174570101	
Orig. nr.	T1234	
Aantal stuks	34	
Doppen 1/2" 6-kant	mm	10 - 11 - 12 - 13 - 14 - 15 - 16 - 17 - 18 - 19 - 20 - 21 - 22 - 23 - 24 - 27
Doppen 1/2" 6-kant lang	mm	13 - 14 - 15 - 16 - 17 - 18 - 19 - 24
Bougiedoppen 1/2"	mm	16 - 21
Ratels	inch	1/2
Verlengstuk 1/2"	mm	125 - 250
Adaptors M/F	inch	1/2 - 3/8
Stiftsleutels	mm	1,5 - 2 - 2,5
Prijs	€	172,00

18-DELIGE DOPPENSET 3/4".

Kenmerken:

- 14 doppen 3/4" 6-kant gaande van 19 tot 50 mm
- 1 ratel 3/4" 72 tanden
- 1 T-hendel lengte 450 mm
- 2 verlengstukken

Geleverd in een kunststof koffer met dubbel klikslot.



INFO Bekijk het volledige en up-to-date aanbod
Surf naar www.vynckier.biz/doppen

			mm	3/4"
Order nr.		167380104		
Orig. nr.		T3418-6		
Aantal stuks		18		
Doppen 3/4" 6-kant	mm	19 - 21 - 22 - 24 - 27 - 30 - 32 - 33 - 34 - 36 - 38 - 41 - 46 - 50		
Verlengstukken	mm	200 - 400		
Prijs	€	353,00		

22-DELIGE DOPPENSET 3/4" MM EN AF.

Kenmerken:

- 8 doppen 3/4" 6-kant mm
- 9 doppen 3/4" 12-kant mm/AF gaande van 19 tot 2" (50 mm)
- 1 ratel 3/4"
- 1 T-hendel L. 450 mm
- 3 verlengstukken met safety lock

Geleverd in een kunststof koffer met dubbel klikslot.



			inch	3/4"
Order nr.		167370105		
Orig. nr.		T3422S		
Aantal stuks		22		
Doppen 3/4" 6-kant	mm	19 - 21 - 24 - 27 - 32 - 34 - 36 - 50		
Doppen 3/4" 12-kant	inch	7/8 - 1 - 1 1/8 - 1 3/16 - 1 5/16 - 1 1/2 - 1 5/8 - 1 13/16 - 2		
Verlengstukken	mm	100 - 200 - 400		
Prijs	€	368,00		

15-DELIGE DOPPENSET 1".

Bestaande uit:

- 10 doppen 1" 12-kant gaande van 36 tot 80 mm
- 1 ratel 1"
- 1 T-hendel lengte 560 mm
- 2 verlengstukken

Verpakt in een stevige metalen koffer.



			mm	1"
Order nr.		73530107		
Orig. nr.		M1115MM		
Aantal stuks		15		
Doppen 1"	mm	36 - 41 - 46 - 50 - 55 - 60 - 65 - 70 - 75 - 80		
Verlengstukken	mm	200 - 400		
Prijs	€	499,00		

72-DELIGE DOPPENSET 1/4" EN 1/2".

Kenmerken:

- 10 doppen 1/4"
- 16 korte doppen 1/2"
- 2 ratels 1/4" en 1/2"
- 3 verlengstukken
- 1 bi-flex sleutel 1/4"hex x 1/4" drive
- 1 elleboogstuk 1/2"
- 1 adaptor
- 1 flex-kopstuk 1/2"
- 33 bitsen
- 3 stiftsleutels

Geleverd in een kunststof koffer met dubbel klikslot.



mm 1/2 1/4

Order nr.	174580100	
Orig. nr.	T1272	
Aantal stuks	72	
Doppen 1/4" 6-kant	mm	4 - 5 - 5,5 - 6 - 7 - 8 - 10 - 11 - 12 - 13
Doppen 1/2" 12-kant	mm	10 - 11 - 12 - 13 - 14 - 15 - 16 - 17 - 18 - 19 - 20 - 21 - 22 - 23 - 24 - 27
Ratels	inch	1/4 - 1/2
Verlengstuk 1/4"	mm	100
Verlengstuk 1/2"	mm	125 - 250
Adaptors M/F	inch	1/2 x 3/8
Universele koppeling	inch	1/2
Dopbits Philips 1/4"	PH	0 - 1 - 2 - 3
Dopbits Pozidriv 1/4"	PZ	1 - 2 - 3
Bitsen 1/4" plat	mm	4 - 5,5 - 7
Bitsen 1/4" Torx	TX	8 - 10 - 15 - 20 - 25 - 27 - 30 - 40
Bitsen 1/4" Hex	mm	3 - 4 - 5 - 6 - 8 - 10
Bitsen 1/4" Hex	inch	9/64 - 5/32 - 3/16 - 7/32 - 1/4 - 3/8
Bitsen 1/4" Spline XZN	M	5 - 6
Stiftsleutels	mm	1,5 - 2 - 2,5
Prijs	€	178,00



95-DELIGE COMBISET 1/4" - 1/2".

Kenmerken:

- Doppen 1/4" kort en diep
- Doppen 1/2"
- Ratels 1/2" en 1/4"
- Accessoires 1/2" en 1/4"
- Bitsen 39 stuks
- Hex sleutels
- Schroevendraaiers Plat-PH-PZ
- FRP ratel 1/4" en 1/2"
- Universele verbindingen
- Verlengstukken
- Adapters
- Bougiedop 21 mm
- Magnetisch bits handvat
- T-handvat 100 mm

Geleverd in een stevig kunststof koffer met metalen klikslot. De onderkant van de koffer is voorzien van anti-slip rubberen voetjes.



mm 1/2 1/4

Order nr.	231330101	
Orig. nr.	TM095	
Aantal stuks	95	
Doppen 1/4" 6-kant lang	mm	4 - 5 - 6 - 7 - 8 - 9 - 10 - 11 - 12 - 13
Bougiedoppen 1/2"	mm	21
Doppen 1/2" 6-kant	mm	10 - 11 - 12 - 13 - 14 - 15 - 17 - 19 - 22 - 24 - 27 - 30 - 32
Doppen 1/4" 6-kant	mm	4 - 4,5 - 5 - 5,5 - 6 - 7 - 8 - 9 - 10 - 11 - 12 - 13
Ratels	inch	1/4 - 1/2
Universele koppeling	inch	1/4 - 1/2
Adaptors M/F	inch	1/2 x 3/8
Verlengstuk 1/2"	mm	125 - 250
Verlengstuk 1/4"	mm	50 - 100
Bitsen 1/4" plat	mm	4 - 5,5 - 7
Bitsen 1/4" Phillips	PH	0 - 1 - 2 - 3 - 4
Bitsen 1/4" Pozidriv	PZ	0 - 1 - 2 - 3
Bitsen 1/4" Torx	TX	8 - 10 - 15 - 20 - 25 - 27 - 30 - 40
Bitsen 1/4" Hex	mm	3 - 4 - 5 - 6 - 8 - 10
Bitsen 5/16" Torx	TX	45 - 50 - 55
Steekringsleutels	mm	8 - 10 - 12 - 13 - 14 - 17
Schroevendraaiers Phillips	PH	1 - 2
Schroevendraaiers Plat	mm	3 - 4
Schroevendraaiers Pozidriv	PZ	1 - 2
Prijs	€	224,00

68-DELIGE DOPPENSET 1/2".

Kenmerken:

- 16 korte doppen 1/2" 12-kant gaande van 10 tot 32 mm
- 1 adaptor 3/8"F-1/2"M
- 1 magnetische bitshouder
- 2 verlengstukken 65x150 mm
- 1 ratel
- 1 T-hendel
- 10 steekringsleutels gaande van 8 tot 19 mm
- 6 schroevendraaiers
- 4 tangen
- 26 bitsen

Geleverd in een kunststof koffer met dubbel klikslot.



mm 1/2

Order nr.	167580109	
Orig. nr.	T1268	
Aantal stuks	68	
Doppen 1/2" 12-kant	mm	10 - 11 - 12 - 13 - 14 - 15 - 16 - 17 - 18 - 19 - 21 - 22 - 24 - 27 - 30 - 32
Schroevendraaiers Plat	mm	3 - 5,5 - 6,5
Schroevendraaiers Phillips	PH	0 - 1 - 2 - 3
Zijkniptang	mm	150
Combinatie tang	mm	175
Lange bektang	mm	200
Waterpomptang	mm	250
Steekringsleutels	mm	8 - 10 - 11 - 12 - 13 - 14 - 15 - 16 - 17 - 19
Bitsen plat	mm	4 - 5,5 - 7
Bitsen TX	mm	8 - 10 - 15 - 20 - 25 - 27 - 30 - 40 - 45 - 50
Bitsen PH	mm	0 - 1 - 2 - 3
Bitsen PZ	mm	0 - 1 - 2 - 3
Bitsen Hex	mm	3 - 4 - 5 - 6 - 8 - 10
Prijs	€	306,00

98-DELIGE DOPPENSET 1/4", 3/8" EN 1/2".

Inhoud:

- 12 doppen 1/4" 6 kant - 4 tot 13 mm
- 13 doppen 3/8" 6 kant - 8 tot 21 mm
- 10 doppen 1/2" 12 kant - 10 tot 30 mm
- 3 ratels 1/4", 3/8", 1/2"
- Accessoires voor doppen 1/4", 3/8" en 1/2"
- 39 bits plat, Torx, TPX, Hex, Pozidriv, Philips, Robertson
- 10 clés mixtes - 8 à 19 mm

Kenmerken:

- Doppen uit chroom vanadium
- Ontworpen en geproduceerd volgens de DIN en ISO normen
- Slijtvaste koffer



Order nr.	173360118	
Orig. nr.	TMX098	
Doppen 1/4" 6-kant	mm	4 - 4,5 - 5 - 5,5 - 6 - 7 - 8 - 9 - 10 - 11 - 12 - 13
Doppen 3/8" 6-kant	mm	8 - 9 - 10 - 11 - 12 - 13 - 14 - 15 - 16 - 17 - 18 - 19 - 21
Doppen 1/2" 12-kant	mm	10 - 12 - 13 - 15 - 16 - 17 - 19 - 20 - 24 - 27 - 30
Ratels	inch	1/4 - 3/8 - 1/2
Verlengstuk 1/4"	mm	760
Verlengstuk 3/8"	mm	760
Verlengstuk 1/2"	mm	125
Universele verbindingen		3/8 x bit
Adaptor M/F	inch	1/4x3/8 - 1/2x3/8
Bitsen 1/4" plat	mm	4 - 5,5 - 7
Bitsen 1/4" Philips	PH	0 - 1 - 2 - 3
Bitsen 1/4" Torx	TX	10 - 15 - 20 - 25 - 27 - 30 - 40
Bitsen 1/4" Torx TPX	TPX	10 - 15 - 20 - 25 - 27 - 30 - 40
Bitsen 1/4" Hex	mm	3 - 4 - 5 - 6 - 8 - 10
Bitsen 1/4" Hex	inch	1/8 - 9/64 - 5/32 - 3/16 - 7/32 - 1/4 - 3/8
Bitsen 1/4" Robertson		1 - 2
Magnetische bitshouder	mm	193
Steekkringsleutels	mm	8 - 10 - 11 - 12 - 13 - 14 - 15 - 16 - 17 - 19
Prijs	€	180,00



127-DELIGE COMBI-SUPERSET, MET DOPPEN 1/4", 3/8" EN 1/2".

Inhoud:

- Doppen 1/4", 3/8", 1/2" in mm en AF
- 2 bougiedoppen
- 3 ratels
- Accessoires voor doppen
- 40 bitsen
- Ratelbitshouder
- 12 steekkringsleutels
- Schroefleutel

Geleverd in een kunststof koffer met klikslot.



Order nr.	238470108	
Orig. nr.	TM127	
Bougiedoppen 3/8"	mm	16 - 21
Doppen 1/4" 6-kant lang	mm	6 - 7 - 8 - 10 - 12 - 13
Doppen 3/8" 6-kant	mm	8 - 9 - 10 - 12 - 13 - 14 - 15 - 16 - 17 - 18 - 19 - 21 - 22
Doppen 3/8" 6-kant	inch	5/16 - 3/8 - 7/16 - 1/2 - 9/16 - 5/8 - 11/16 - 3/4 - 13/16 - 7/8
Doppen 1/2" 6-kant	mm	19 - 27 - 27 - 30 - 32
Doppen 1/2" 12-kant	mm	19 - 24 - 27 - 30 - 32
Ratels	inch	1/4 - 3/8 - 1/2
Verlengstuk 3/8"	mm	750 - 150
Universele koppeling	inch	1/4 - 3/8 - 1/2
Adaptors M/F	inch	3/8 - 1/2
Verlengstuk 1/2"	mm	62 - 250
Verlengstuk 1/4"	mm	50 - 75
Bitsen 1/4" plat	mm	4 - 5,5 - 7
Bitsen 1/4" Philips	PH	0 - 1 - 2 - 3
Bitsen 1/4" Pozidriv	PZ	1 - 2 - 3
Bitsen 1/4" Torx	TX	8 - 10 - 15 - 20 - 25 - 27 - 30 - 40
Bitsen 1/4" Hex	mm	3 - 4 - 5 - 6 - 8 - 10
Bitsen 1/4" Hex	inch	1/8 - 9/64 - 5/32 - 3/16 - 1/4 - 3/8
Bitsen 1/4" Spline XZN	M	5 - 6
Schroefleutels	mm	200
Steekkringsleutels	mm	8 - 9 - 10 - 11 - 12 - 13 - 14 - 15 - 16 - 17 - 18 - 19
Prijs	€	266,00



106-DELIGE COMBI SUPERSET.

Inhoud:

- Doppen 1/4", 3/8" en 1/2" in mm en AF
- Ratels 1/4" en 3/8"
- Elleboogstuk 1/4" en 1/8"
- Verlengstukken
- Adaptors
- 33 bitsen
- Bitshouder
- 12 steekringsleutels
- Schroefleutel
- 4 kniesleutels

Geleverd in een kunststof koffer.



		mm	1/2"	1/4"	3/8"
Order nr.	167220102				
Orig. nr.	TM106				
Aantal stuks	106				
Steekringsleutels	mm	8 - 9 - 10 - 11 - 12 - 13 - 14 - 15 - 16 - 17 - 18 - 19			
Doppen 1/4" 6-kant lang	mm	6 - 7 - 8 - 10 - 12 - 13			
Doppen 3/8" 6-kant	mm	8 - 9 - 10 - 12 - 13 - 14 - 15 - 16 - 17 - 18 - 19 - 21 - 22			
Adaptors M/F	inch	1/4x3/8 - 3/8x1/2 - 1/2x3/8 -			
Gewicht	kg	6,29			
Afmetingen (l x b x h)	mm	466x258x103			
Prijs	€	290,00			

111-DELIGE COMBI-SUPERSET.

Inhoud :

- Doppen 1/4", 3/8", 1/2" in mm en AF
- Bougiedoppen 3/8"
- Ratels 1/4", 3/8" en 1/2"
- Adaptors, verlengstukken, elleboogstukken T-baar's
- 29 bitsen
- Dopbitsschroevendraaier 1/4" en 3/8"
- Diverse accessoires

Geleverd in een kunststof koffer.



		inch	1/2"	1/4"	3/8"
		mm			
Order nr.	167230101				
Orig. nr.	TM111				
Aantal stuks	111				
Doppen 1/4" 6-kant	inch	3/16 - 7/32 - 1/4 - 9/32 - 3/8 - 7/16			
Doppen 3/8" 6-kant	mm	8 - 9 - 10 - 12 - 13 - 14 - 15 - 16 - 17			
Doppen 3/8" 6-kant	inch	3/8 - 7/16 - 1/2 - 9/16 - 11/16 - 3/4 - 13/16 - 7/8			
Doppen 3/8" 6-kant lang	mm	8 - 9 - 10 - 12 - 13 - 14 - 15 - 16 - 17			
Doppen 3/8" 6-kant lang	inch	3/8 - 7/16 - 1/2 - 9/16 - 11/16 - 3/4 - 13/16 - 7/8			
Doppen 1/2" 6-kant	inch	11/16 - 3/4 - 13/16 - 7/8 - 1 - 1 1/8			
Gewicht	kg	8,10			
Afmetingen (l x b x h)	mm	466x258x103			
Prijs	€	301,00			

INFO

Bekijk het volledige en up-to-date aanbod

Surf naar www.vynckier.biz/doppen



GIRL ON A BIKE

Sponsored by



In 2017 hebben we onze eerste stappen gezet in onze missie om onze gedroomde garage te bouwen. Omdat we een hoekwoning met 2 slaapkamers hebben, is het essentieel alle beschikbare ruimte te gebruiken om een dubbele garage te kunnen inrichten... geen motoren meer in de eetkamer of serre!

Zes maanden later hadden we de basis van ons toevluchtsoord gelegd. Het zou al gauw de meest gebruikte ruimte in huis worden.

Maar we waren er nog niet. In 2020 zetten we een volgende stap en onze dromen kregen vastere vorm.

Een volledige Teng Tools set met de rode units als blikvanger en een uitgebreide set gereedschappen, allemaal ondergebracht in EVA-schuim. Get Organised was ook nu ons motto.



SLAGSCHROEVENDRAAIERSSET.

Kenmerken:

- 1 industriële slagschroevendraaier 1/2"
- 1 slagbitshouder van 1/2" naar 5/16"
- Slagbitsen 5/16" plat en Ph
- Deze slagschroevendraaier kan werken in de twee richtingen

Geleverd in een PVC doosje.



Order nr.	03120102	72660103
Orig. nr.	ID506	ID515
Impactbits Plat	mm 8x36 - 10x36	6x36 - 8x36 - 10x36 - 12x36
Impactbits Phillips	PH 2 - 3	1 - 2 - 3 - 4
Prijs	€ 21,50	23,50

10-DELIGE IMPACT BITSET.

Impact:

- Speciaal ontworpen voor gebruik in combinatie met pneumatisch gereedschap
- DIN of ANSI standaard

Kenmerken:

- Bitsen lang 30 mm ROB, HEX, GR, PZ en TX
- Magnetische bitshouder 60 mm



Order nr.	102140120
Orig. nr.	TM010
Impactbits Pozidriv	PZ 2
Impactbits Rob	ROB 1 - 2
Impactbits Hex	mm 4 - 5
Impactbits Torx	TX 20 - 25 - 30
Impactbits GR	GR 2
Magnetische impact bitshouder	mm 60
Prijs	€ 20,50

10-DELIGE IMPACT BITSET TORX.

Impact:

- Speciaal ontworpen voor gebruik in combinatie met pneumatisch gereedschap
- DIN of ANSI standaard

Kenmerken:

- Slagbitsen lang 30 mm
- Magnetische bitshouder lang 60 mm



Order nr.	102140110
Orig. nr.	TMTX10
Impactbits Torx	TX 10 - 15 - 20 - 25 - 27 - 30 - 40
Prijs	€ 20,50

5-DELIGE SET IMPACT SLAG-MOERAANZETTERS HEX.

Impact:

- Speciaal ontworpen voor gebruik in combinatie met pneumatisch gereedschap
- DIN of ANSI standaard

Kenmerken:

- 1/4" aansluiting
- Hex 7 mm, 8 mm, 10 mm en 13 mm
- 65 mm lengte
- S2 staal met HRC50-60 hardheid
- Met verzonken magneet, voorkomt uitvalen van de power tool



Order nr.	273050104
Orig. nr.	TBNSI5
Prijs	€ 31,50

SET APARTE SLAGBITSEN VOOR SLAGSCHROEVENDRAAIERSSET ID505 - ID515.



Order nr.	03120201	72660202
Orig. nr.	ID506BIT	ID515BIT
Impactbits Plat	mm 8x36 - 10x36	6x36 - 8x36 - 10x36 - 12x36
Impactbits Phillips	PH 2 - 3	1 - 2 - 3 - 4
Prijs	€ 3,74	7,94

10-DELIGE IMPACT BITSET VOOR CONSTRUCTIE.

Impact:

- Speciaal ontworpen voor gebruik in combinatie met pneumatisch gereedschap
- DIN of ANSI standaard

Kenmerken:

- Bitsen lang 30 mm PH, PZ, TX
- Magnetische bitshouder 60 mm



Order nr.	102140130
Orig. nr.	TMC010
Impactbits Phillips	PH 2
Impactbits Pozidriv	PZ 1 - 2 - 3
Impactbits Torx	TX 10 - 20 - 25 - 30
Impactbits GR	GR 2
Magnetische impact bitshouder	mm 60
Prijs	€ 20,50

27-DELIGE IMPACT BITSET 1/4".

Impact:

- Speciaal ontworpen voor gebruik in combinatie met pneumatisch gereedschap
- DIN of ANSI standaard

Kenmerken:

- 30 mm bits PH, PZ, TX, GR, Hex
- 89 mm bits TX, ROB
- Moeraanzetters 7 - 8 - 10 mm



Order nr.	273040105
Orig. nr.	TBBSI27
Impactbits Phillips	PH 1-2-3
Impactbits Pozidriv	PZ 1-2-3
Impactbits Torx	TX 10 - 15 - 20 - 25 - 40
Impactbits GR	GR 2
Impactbits Torx 89mm	TX 25 - 30
Impactbits Rob 89mm	ROB 1 - 2 - 3
Magnetische impact bitshouder	mm 60
Prijs	€ 44,50

IMPACT SLAGDOPPENBITSET 1/2" XZN.

Impact:

- Speciaal ontworpen voor gebruik in combinatie met pneumatisch gereedschap
- DIN of ANSI standaard

Kenmerken:

- Slagdopbits 1/2" XZN
- Lengte 43 mm en 78 mm
- Chrom molybdenum



Order nr.	102140200
Orig. nr.	T9206
Dopbits 1/2"	M14 - M16 - M18
Prijs	€ 46,50

SLAGBITSSET 29-DELIG.

► NEW

Inhoud:

- Slagbits 1/4" PH, PZ, ROB, Hex, TX, en GR
- Magnetische slagbitshouder 60 mm
- Impact snelspan bitshouder 60 mm

Tip: Te combineren met 3 andere TJ dozen, om in de TC-tray TTTJ04 op te bergen



1/4"

Order nr.	122390594 ⓘ		
Orig. nr.	TJ1430		
Impactbits Phillips	PH	1 - 2(x2) - 3	
Impactbits Pozidriv	PZ	1 - 2(x2) - 3	
Impactbits Rob	ROB	1 - 2	
Impactbits Hex	mm	3 - 4(x2) - 5 - 6	
Impactbits Torx	TX	10 - 15 - 20(x2) - 25(x2) - 27 - 30(x2) - 40	
Impactbits GR	GR	2	
Prijs	€	34,50	

SLAGBITSSET 12-DELIG.

Inhoud:

- 11 bitsen 1/4" Rob, Hex, GR, PZ en TX
- Magnetische slagbitshouder 60 mm

Tip: Te combineren met 3 andere TJ dozen, om in de TC-tray TTTJ04 op te bergen



1/4"

Order nr.	122390597 ⓘ		
Orig. nr.	TJ1413		
Impactbits Pozidriv	PZ	1 - 2	
Impactbits Rob	ROB	1 - 2	
Impactbits Hex	mm	3 - 4 - 5	
Impactbits Torx	TX	20 - 25 - 30	
Impactbits GR	GR	2	
Prijs	€	18,50	

5-DELIGE SET SLAGMOERANZETTERS.

Kenmerken:

- 1/4" Hex Drive
- Lengte 65 mm

Tip: Te combineren met 3 andere TJ dozen, om in de TC-tray TTTJ04 op te bergen



1/4"

Order nr.	122390591 ⓘ		
Orig. nr.	TJNS05		
Maat	mm	1/4" - 7 - 8 - 10 - 13	
Prijs	€	25,50	

SLAGBITSSET 12-DELIG.

► NEW

Inhoud:

- Magnetische bitshouder 60 mm
- Slagbits 1/4" PZ, PH, TX, en Rob

Tip: Te combineren met 3 andere TJ dozen, om in de TC-tray TTTJ04 op te bergen



1/4"

Order nr.	122390595 ⓘ		
Orig. nr.	TJ1412		
Impactbits Phillips	PH	2	
Impactbits Pozidriv	PZ	1 - 2 - 3	
Impactbits Rob	ROB	1 - 2	
Impactbits Torx	TX	10 - 20 - 25 - 30	
Impactbits GR	GR	2	
Prijs	€	18,50	

SLAGBITSSET TORX 12-DELIG.

Inhoud:

- 12 slagbits TX10 - TX40
- Magnetische bitshouder 60 mm

Tip: Te combineren met 3 andere TJ dozen, om in de TC-tray TTTJ04 op te bergen



Order nr.	122390598 ⓘ		
Orig. nr.	TJ1414		
Impactbits Hex	mm	10 - 15 - 20(x3) - 25(x2) - 27 - 30(x2) - 40	
Prijs	€	18,50	

TC-TRAY GESCHIKT OM EEN MIX VAN 4 TJ BOXES IN OP TE BERGEN.

Geschikt voor:

- TJ1415
- TJ1419
- TJ1420
- TJNS05
- TJ1429
- TJ1430
- TJ1412
- TJ1413
- TJ1414

► NEW



Order nr.	122390568 ⓘ		
Orig. nr.	TTTJ04		
Prijs	€	7,36	

SET VAN 12 DOPPEN 1/4" 6-KANT.

Kenmerken:

- Gaande van 4 tot 13 mm
- Geleverd op een metalen rail met dopclips

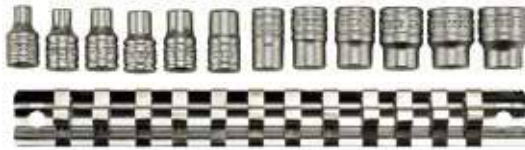

		mm $\frac{1}{4}$
Order nr.	117070102	
Orig. nr.	M1412	
Doppen 1/4"	mm	4 - 4,5 - 5 - 5,5 - 6 - 7 - 8 - 9 - 10 - 11 - 12 - 13
Prijs	€	12,50

SET VAN 9 LANGE DOPPEN 1/4" 6 KANT.

Kenmerken:

- Gaande van 4 tot 13mm
- Geleverd op een metalen rail met dopclips



		mm $\frac{1}{4}$
Order nr.	73090102	
Orig. nr.	M1407	
Doppen 1/4"	mm	4 - 5 - 6 - 7 - 8 - 9 - 10 - 12 - 13
Prijs	€	18,50

DOPPENSET BESTAANDE UIT 5 DOPPEN 1/4" EN 5 DOPPEN 3/8" TX-E.

Kenmerk:

- Geleverd op een metalen rail met dopclips



		$\frac{1}{4}$ $\frac{3}{8}$
Order nr.	04850103	
Orig. nr.	M3814	
Doppen 1/4"	TX-E	4 - 5 - 6 - 7 - 8
Doppen 3/8"	TX-E	10 - 12 - 14 - 16 - 18
Prijs	€	21,50

SET VAN 7 DOPBITSEN 1/4" TX.

Kenmerk:

- Geleverd op een metalen rail met dopclips



		$\frac{1}{4}$
Order nr.	117090209	
Orig. nr.	M1408TX	
Doppen 1/4"	TX	10 - 15 - 20 - 25 - 27 - 30 - 40
Prijs	€	16,50

SET VAN 16 KORTE DOPPEN 3/8" 6-KANT.

Kenmerken:

- Gaande van 7 tot 22 mm
- Geleverd op een metalen rail met dopclips



		mm $\frac{3}{8}$
Order nr.	116660101	
Orig. nr.	M3816	
Doppen 3/8"	mm	7 - 8 - 9 - 10 - 11 - 12 - 13 - 14 - 15 - 16 - 17 - 18 - 19 - 20 - 21 - 22
Prijs	€	30,50

SET VAN 7 LANGE DOPPEN 3/8" 6-KANT.

Kenmerken:

- Gaande van 10 tot 19 mm
- Buitengrip 6-kant 24 mm
- Geleverd op een metalen rail met dopclips



		mm $\frac{3}{8}$
Order nr.	73160103	
Orig. nr.	M3807	
Doppen 3/8" 6-kant	mm	10 - 12 - 13 - 14 - 15 - 17 - 19
Lengte	mm	45 - 65
Prijs	€	21,50

SET VAN 9 DOPBITSEN 3/8" HEX.

Kenmerken:

- Gaande van 3 tot 12 mm
- Geleverd op een metalen rail met dopclips



		mm $\frac{3}{8}$
Order nr.	68830108	
Orig. nr.	M3812	
Dopbits 3/8"	mm	3 - 4 - 5 - 5,5 - 6 - 7 - 8 - 10 - 12
Prijs	€	24,00

SET VAN 8 DOPBITSEN 3/8" AF HEX.

Kenmerken:

- Gaande van 3/32" tot 3/8"
- Geleverd op een metalen rail met dopclips



		inch $\frac{3}{8}$
Order nr.	68830207	
Orig. nr.	M3811	
Dopbits 3/8"	inch	3/32 - 1/8 - 5/32 - 3/16 - 7/16 - 1/4 - 5/16 - 3/8
Prijs	€	28,50

SET VAN 9 DOPBITSEN 3/8" TORX.

Kenmerk:

- Geleverd op een metalen rail met dopclips



3/8"

Order nr.	102180106		
Orig. nr.	M3813TX		
Dopbits Torx 3/8"	TX	10 · 15 · 20 · 25 · 27 · 30 · 40 · 45 · 50	
Prijs	€	32,50	

DOPPENSET BESTAANDE UIT 5 DOPPEN 1/4" EN 5 DOPPEN 3/8" TX-E.

Kenmerk:

- Geleverd op een metalen rail met dopclips



1/4" 3/8"

Order nr.	04850103		
Orig. nr.	M3814		
Doppen 1/4"	TX-E	4 · 5 · 6 · 7 · 8	
Doppen 3/8"	TX-E	10 · 12 · 14 · 16 · 18	
Prijs	€	21,50	

SET VAN 15 DOPPEN 1/2" 12-KANT.

Kenmerk:

- Geleverd op een metalen rail met dopclips



mm 1/2"

Order nr.	28130102		
Orig. nr.	M1215MM		
Doppen 1/2"	mm	10 · 12 · 13 · 14 · 15 · 16 · 17 · 18 · 19 · 21 · 22 · 24 · 27 · 30 · 32	
Prijs	€	43,50	

SET VAN 8 LANGE DOPPEN 1/2" 12-KANT.

Kenmerken:

- Geleverd op een metalen rail met dopclips
- Lengte 80 mm



mm 1/2"

Order nr.	73100109		
Orig. nr.	M1207		
Doppen 1/2" lang	mm	13 · 14 · 15 · 17 · 19 · 21 · 22 · 24	
Prijs	€	40,50	

SET VAN 9 DOPBITSEN 3/8" TORX TPX.

Kenmerk:

- Geleverd op een metalen rail met dopclips



3/8"

Order nr.	68840107		
Orig. nr.	M3813TPX		
Dopbits 3/8" TPX		10 · 15 · 20 · 25 · 27 · 30 · 40 · 45 · 50	
Prijs	€	32,50	

14-DELIGE DOPPENSET 3/8" IN ROESTVRIJ STAAL.

Kenmerk:

- Geleverd op een metalen rail met dopclips



mm 3/8"

Order nr.	162560106		
Orig. nr.	MS3814		
Doppen 3/8"	mm	8 · 9 · 10 · 11 · 12 · 13 · 14 · 15 · 16 · 17 · 18 · 19	
Verlengstukken	mm	75 · 125	
Prijs	€	234,00	

SET VAN 15 DOPPEN 1/2" 12-KANT AF.

Kenmerk:

- Geleverd op een metalen rail met dopclips



inch 1/2"

Order nr.	28130201		
Orig. nr.	M1215AF		
Doppen 1/2"	inch	3/8 · 7/16 · 1/2 · 9/16 · 5/8 · 11/16 · 3/4 · 13/16 · 7/8 · 15/16 · 1 · 11/16 · 11/8 · 1 3/16 · 1 1/4	
Prijs	€	44,50	

SET VAN 8 LANGE DOPPEN 1/2" 6-KANT.

Kenmerken:

- Geleverd op een metalen rail met dopclips
- Lengte 80 mm



mm 1/2"

Order nr.	101710101		
Orig. nr.	M12086		
Doppen 1/2" lang	mm	13 · 14 · 15 · 16 · 17 · 18 · 19 · 24	
Prijs	€	40,50	

SET VAN 9 KORTE DOPPEN 1/2" TX-E.

Kenmerk:

- Geleverd op een metalen rail met dopclips



1/2"

Order nr.	116610104 ⓘ		
Orig. nr.	M1210		
Doppen 1/2"	TX-E	10 - 11 - 12 - 14 - 16 - 18 - 20 - 22 - 24	
Prijs	€	28,50	

SET VAN 6 LANGE DOPBITSEN 1/2" HEX.

Kenmerken:

- Geleverd op een metalen rail met dopclips
- Lengte 100 mm



mm 1/2"

Order nr.	118910108 ⓘ		
Orig. nr.	M1211		
Dopbits 1/2"	mm	5 - 6 - 7 - 8 - 10 - 12	
Prijs	€	32,50	

SET VAN 9 KORTE DOPBITSEN 1/2" TORX.

Kenmerk:

- Geleverd op een metalen rail met dopclips



1/2"

Order nr.	38190054 ⓘ		
Orig. nr.	M1213TX		
Dopbits Torx 1/2"	TX	20 - 25 - 27 - 30 - 40 - 45 - 50 - 55 - 60	
Dopbits Torx TPX 1/2"	TPX	-	
Prijs	€	33,50	

SET VAN 12 KORTE DOPPEN 1/2" 6-KANT IN ROESTVRIJSTAAL.

Kenmerk:

- Geleverd op een metalen rail met dopclips



1/2"

Order nr.	162550107 ⓘ		
Orig. nr.	MS1213		
Maat	mm	10 - 11 - 12 - 13 - 14 - 15 - 16 - 17 - 18 - 19 - 21 - 24	
Verlengstuk	mm	75	
Prijs	€	280,00	

SET VAN 9 KORTE DOPBITSEN 1/2" HEX.

Kenmerk:

- Geleverd op een metalen rail met dopclips



mm 1/2"

Order nr.	19070101 ⓘ		
Orig. nr.	M1212		
Dopbits 1/2"	mm	5 - 6 - 7 - 8 - 9 - 10 - 12 - 14 - 17	
Prijs	€	33,50	

SET VAN 9 KORTE DOPBITSEN 1/2" HEX.

Kenmerk:

- Geleverd op een metalen rail met dopclips



inch 1/2"

Order nr.	237670104 ⓘ		
Orig. nr.	M1209AF		
Doppen 1/2"	inch	3/16 - 7/32 - 1/4 - 9/32 - 5/16 - 3/8 - 1/2 - 9/16 - 5/8	
Prijs	€	35,50	

SET VAN 9 KORTE DOPBITSEN 1/2" TORX TPX.

Kenmerk:

- Geleverd op een metalen rail met dopclips



1/2"

Order nr.	38190104 ⓘ		
Orig. nr.	M1213TPX		
Dopbits Torx 1/2"	TX	-	
Dopbits Torx TPX 1/2"	TPX	20 - 25 - 27 - 30 - 40 - 45 - 50 - 55 - 60	
Prijs	€	33,50	

8-DELIGE SLAGDOPPENSET 3/8" 6-KANT.

Kenmerken:

- Geleverd op een metalen rail met dopclips
- Doppen in chroom molybdeen



	mm	3/8"
Order nr.	75240101	
Orig. nr.	9381	
Aantal stuks	8	
Doppen 3/8"	mm	8 - 10 - 11 - 13 - 14 - 16 - 17 - 19
Prijs	€	20,50

10-DELIGE SLAGDOPPENSET 1/2" 6-KANT.

Kenmerken:

- Geleverd op een metalen rail met dopclips
- Doppen in chroom molybdeen



	mm	1/2"
Order nr.	75240200	
Orig. nr.	9121	
Aantal stuks	10	
Doppen 1/2"	mm	10 - 11 - 12 - 13 - 14 - 17 - 19 - 21 - 22 - 24
Prijs	€	32,50

IMPACT SLAGDOPPENBITSET 1/2" XZN.

Impact:

- Speciaal ontworpen voor gebruik in combinatie met pneumatisch gereedschap
- DIN of ANSI standaard

Kenmerken:

- Slagdobbits 1/2" XZN
- Lengte 43 mm en 78 mm
- Chrom molybdenum



	mm	1/2"
Order nr.	102140200	
Orig. nr.	T9206	
Dopbits 1/2"	M14 - M16 - M18	
Prijs	€	46,50

8-DELIGE LANGE SLAGDOPPENSET 3/8" 6-KANT.

Kenmerken:

- Geleverd op een metalen rail met dopclips
- Doppen in chroom molybdeen



	mm	3/8"
Order nr.	114960107	
Orig. nr.	9386	
Aantal stuks	8	
Doppen 3/8"	mm	8 - 10 - 11 - 13 - 14 - 16 - 17 - 19
Prijs	€	27,50

10-DELIGE LANGE SLAGDOPPENSET 1/2" 6-KANT.

Kenmerken:

- Geleverd op een metalen rail met dopclips
- Doppen in chroom molybdeen



	mm	1/2"
Order nr.	114960206	
Orig. nr.	9126	
Aantal stuks	10	
Doppen 1/2"	mm	10 - 11 - 12 - 13 - 14 - 17 - 19 - 21 - 22 - 24
Prijs	€	50,50

INFO

Hoe kies ik de geschikte doppen?

<https://www.vynckier.biz>

1) Doppen in verschillende vormen en maten

- Kies het juiste Tang Tool
- Hip je in systeem

Doppen in verschillende vormen en maten

Het kiezen van de juiste slagdobbits die je gebruikt is een belangrijk onderdeel van het succes. Doppen en slagbits zijn beschikbaar die dienen om massa's en buizen vast te zetten.

Het kiezen van de juiste slagdobbits is afhankelijk van de vorm van de buis (cirkel, vierkant, driehoek, etc.).

Bij de slagbits vinden we ook slagbits met lengte, HX, HX, HX, HX, HX en HX slagbits.

Surf naar www.vynckier.biz/doppen



SLAGDOP 1/4" AANSLUITING 6-KANT.

Kenmerken:

- Chroom molybdeen
- Lengte 21 mm
- DIN 3129



Order nr.	Orig. nr.	Maat mm	Prijs €
132430109	960506-C	6	3,40
132430208	960507-C	7	3,40
132430307	960508-C	8	3,40
132430406	960510-C	10	3,74
132430505	960513-C	13	3,97

SLAGDOPPEN 3/8" 6-KANT

Kenmerken:

- Korte versie 30 mm
- mm-uitvoering
- Chroom molybdeen
- De doppen zijn voorzien van een opening voor de vasthoudpin



Order nr.	Orig. nr.	Maat mm	Prijs €
114830102	980508	8	3,63
114830201	980510	10	3,85
114830300	980511	11	3,85
114830409	980512	12	3,85
114830508	980513	13	3,97
114830607	980514	14	4,99
114830706	980516	16	5,44
114830805	980517	17	5,44
114830904	980519	19	5,78

SLAGDOPPEN 3/8" 6 KANT.

Kenmerken:

- Lange versie 65 mm
- Chroom molybdeen
- De doppen zijn voorzien van een opening voor de vasthoudpin



Order nr.	Orig. nr.	Maat mm	Prijs €
114860109	980608	8	5,67
114860208	980610	10	6,11
114860307	980611	11	6,11
114860406	980612	12	6,11
114860505	980613	13	6,46
114860604	980614	14	6,80
114860703	980616	16	7,14
114860802	980617	17	7,14
114860901	980619	19	7,47

SLAGDOPPEN 1/2" 6-KANT DIN3129.

Kenmerken:

- Korte versie
- Chroom molybdeen kwaliteit
- De doppen zijn voorzien van een opening voor de vasthoudpin met sleuf voor ring

▶ NEW



Order nr.	Orig. nr.	Maat mm	Lengte mm	O-ringen Nr.	Pin nummer	Prijs €
101780030	920508N	8	38	O92194	P92320	9,41
101780047	920510N	10	38	O92194	P92320	9,41
101780070	920511N	11	38	O92194	P92320	9,41
101780100	920512N	12	38	O92194	P92320	9,41
101780112	920513N	13	38	O92194	P92320	9,41
101780161	920514N	14	38	O92194	P92320	9,41
101780211	920515N	15	38	O92194	P92325	10,50
101780310	920516N	16	38	O92244	P92325	10,50
101780419	920517N1	17	38	O92244	P92325	10,50
101780518	920518N	18	38	O92244	P92325	10,50
101780617	920519N1	19	38	O92244	P92325	10,50
101780641	920520N	20	38	O92244	P92325	10,50
101780666	920521N1	21	38	O92244	P92325	10,50
101780716	920522N	22	38	O92244	P92325	11,50
101780765	920523N	23	38	O92244	P92325	11,50
101780810	920524N	24	38	O92244	P92325	13,50
101780820	920525N	25	45	O92244	P92325	13,50
101780828	920526N	26	50	O92244	P92325	16,50
101780840	920527N	27	50	O92244	P92325	16,50
101780852	920528N	28	50	O92244	P92325	16,50
101780860	920529N	29	50	O92244	P92325	17,50
101780869	920530N	30	50	O92244	P92325	17,50
101780880	920532N	32	50	O92244	P92325	17,50

SLAGDOPPEN 1/2" 6-KANT ANSI.

Kenmerken:

- Chroom molybdeen
- ANSI-standard voor gebruik in de automobiel sector

▶ NEW



Order nr.	Orig. nr.	Maat mm	Lengte mm	Prijs €
132450065	920510AN	10	38	6,58
132450078	920511AN	11	38	6,58
132450099	920512AN	12	38	6,58
132450115	920513AN	13	38	6,58
132450164	920514AN	14	38	6,58
132450214	920515AN	15	38	7,47
132450313	920516AN	16	38	8,05
132450315	920517AN	17	38	7,56
132450511	920518AN	18	38	8,05
132450316	920519AN	19	38	8,50
132450669	920521AN	21	38	8,72
132450317	920522AN	22	38	9,17
132450818	920524AN	24	38	9,63

LANGE SLAGDOPPEN 1/2" 6-KANT DIN3129.

Kenmerken:

- Chroom molybdeen kwaliteit
- Lengte 80 mm
- De doppen zijn voorzien van een opening voor de vasthoudpin met sleuf voor ring

▶ NEW



Order nr.	Orig. nr.	Maat mm	O-ringen Nr.	Pin nummer	Prijs €
101780948	920610N	10	O92194	P92320	13,50
101780971	920611N	11	O92194	P92320	13,50
101781000	920612N	12	O92194	P92320	13,50
101781011	920613N	13	O92194	P92320	13,50
101781060	920614N	14	O92194	P92320	13,50
101781110	920615N	15	O92244	P92325	17,50
101781219	920616N	16	O92244	P92325	17,50
118350109	920617N	17	O92244	P92325	17,50
101781417	920618N	18	O92244	P92325	16,50
118350110	920619N	19	O92244	P92325	17,50
101781524	920620N	20	O92244	P92325	13,50
101781565	920621N	21	O92244	P92325	16,50
101781615	920622N	22	O92244	P92325	17,50
101781623	920623N	23	O92244	P92325	13,50
118350112	920624N	24	O92244	P92325	16,50
101781813	920627N	27	O92244	P92325	21,50
101781912	920628N	28	O92244	P92325	21,50
101782019	920629N	29	O92244	P92325	21,50
118350113	920630N	30	O92244	P92325	23,50
118350114	920632N	32	O92244	P92325	25,50
101782324	920635N	35	O92244	P902324	29,50
118350115	920636N	36	O92244	P92325	23,50

LANGE SLAGDOPPEN 1/2" 6-KANT ANSI.

Kenmerken:

- Chroom molybdeen kwaliteit
- Conform ANSI-standard voor gebruik in de automobiel sector

▶ NEW



Order nr.	Orig. nr.	Maat mm	Lengte mm	Prijs €
132440066	920610AN	10	78	10,50
132440078	920611AN	11	78	10,50
132440090	920612AN	12	78	10,50
132440116	920613AN	13	78	10,50
132440165	920614AN	14	78	10,50
132440215	920615AN	15	78	11,50
132440314	920616AN	16	78	11,50
132440413	920617AN	17	78	11,50
132440414	920618AN	18	78	11,50
132440611	920619AN	19	78	10,50
132440660	920621AN	21	78	11,50
132440710	920622AN	22	78	12,50
132440819	920624AN	24	78	14,50

SLAGDOPPEN 1/2" 6-KANT.

Kenmerken:

- Conform DIN-standard
- Korte versie
- mm en inch uitvoering
- Chroom molybdeen kwaliteit
- De doppen zijn voorzien van een opening voor de vasthoudpin met sleuf voor ring (Dit zijn de losse doppen uit de tools tray TT9120D)



Order nr.	Orig. nr.	Maat inch	Lengte mm	O-ringen Nr.	Pin nummer	Prijs €
273070102	920112	3/8	38	O92194	92320	7,70
273070201	920114	7/16	38	O92194	P92320	7,70
273070300	920116	1/2	38	O92194	P92320	7,70
273070409	920118	9/16	38	O92194	P92320	7,70
273070508	920120	5/8	38	P92325	P92325	8,72
273070607	920122	11/16	38	O92244	P92325	9,06
273070706	920124	3/4	38	O92244	P92325	9,41
273070805	920126	13/16	38	O92244	P92325	9,52
273070904	920128	7/8	38	O92244	P92325	10,50
273071001	920130	15/16	38	O92244	P92325	10,50
273071100	920132	1	40	O92244	P92325	12,50
273071209	920134	1-1/16	42	O92244	P92325	12,50
273071308	920136	1-1/8	42	O92244	P92325	14,50
273071407	920138	1-1/4	44	O92244	P92325	14,50

SLAGDOPPEN 1/2" 6-KANT.

Kenmerken:

- Conform DIN-standard
- Lange versie in mm en inch uitvoering
- L. 78 mm
- Chroom molybdeen kwaliteit
- De doppen zijn voorzien van een opening voor de vasthoudpin met sleuf voor ring (Dit zijn de losse doppen uit de tools tray TT9120D)



Order nr.	Orig. nr.	Maat inch	O-ringen Nr.	Pin nummer	Prijs €
273080101	920212	3/8	O92194	92320	11,50
273080200	920214	7/16	O92194	P92320	11,50
273080309	920216	1/2	O92194	P92320	11,50
273080408	920218	9/16	O92194	P92320	11,50
273080507	920220	5/8	O92244	P92325	12,50
273080606	920222	11/16	O92244	P92325	12,50
273080705	920224	3/4	O92244	P92325	13,50
273080804	920226	13/16	O92244	P92325	13,50
273080903	920228	7/8	O92244	P92325	14,50
273081000	920230	15/16	O92244	P92325	14,50
273081109	920232	1	O92244	P92325	16,50
273081208	920234	1-1/16	O92244	P92325	20,50
273081307	920236	1-1/8	O92244	P92325	21,50
273081406	920238	1-1/4	O92244	P92325	22,50

SLAGDOP 1/2" 6-KANT.

Kenmerken:

- Chroom molybdeen kwaliteit
- Voorzien van een kunststof beschermingshuls over de slagdop voor het gebruik bij o.a. alu-velgen



Order nr.	Orig. nr.	Maat mm	Lengte mm	Prijs €
118350107	920517N	17	85	19,50
118350206	920519N	19	85	19,50
118350305	920521N	21	85	19,50

DUBBELZIJDIGE SLAGDOP 1/2" 6-KANT VOOR WIELMOEREN.

Kenmerk:

- Chroom molybdeen kwaliteit



Order nr.	Orig. nr.	Maten mm	Lengte mm	Prijs €
178720108	9291719	17 - 19	58	12,50
178720207	9292122	21 - 22	58	13,50

SET VAN 3 LANGE SLAGDOPPEN 1/2" 6-KANT.

Kenmerken:

- Chroom molybdeen kwaliteit
- Voorzien van een kunststof beschermingshuls over de slagdoppen voor het gebruik bij o.a. alu-velgen



Order nr.	Orig. nr.	Maten mm	Lengte mm	Prijs €
118870104	9203N	17, 19, 21	85	49,50

TORSIESTAAF VOOR HET VASTZETTEN VAN WIELMOEREN MET SLAGMOERAANZETTERS.

Kenmerken:

- Connectie 1/2"
- Lengte 200 mm



Order nr.	Orig. nr.	Voor moer Nm	O-ringen mm	Pin nummer	Prijs €
172510109	923090	90	O935202	P90320	23,50
172510208	923110	110	O935202	90320	23,50
172510307	923120	120	O935202	P90320	23,50
172510406	923140	140	O935202	P90320	23,50

SLAGDOPPEN 3/4" 6-KANT.

Kenmerken:

- Conform DIN-standaard
- Chrom molybdeen kwaliteit
- De doppen zijn voorzien van een opening voor de vasthoudpin



Order nr.	Orig. nr.	Maat mm	Lengte mm	O-ringen Nr.	Pin nummer	Prijs €
114880107	940519	19	50	O95036	P90435	20,50
114880156	940521	21	50	O95036	P90435	20,50
114880172	940522	22	50	O95036	P90435	20,50
114880198	940523	23	50	O95036	P90435	20,50
114880206	940524	24	52	O95036	P90435	20,50
114880305	940527	27	52	O95036	P90435	20,50
114880404	940528	28	52	O95036	P90435	20,50
114880503	940530	30	52	O95036	P90436	27,50
114880602	940532	32	52	O95036	P90435	21,50
114880701	940533	33	56	O95036	P90435	21,50
114880800	940534	34	56	O95036	P90435	21,50
114880909	940536	36	56	O95036	P90435	21,50
114881006	940538	38	56	O95036	P90435	24,00
114881105	940541	41	58	O95036	P90435	37,50
114881204	940546	46	63	O95036	P90435	44,50

SLAGDOP LONG REACH 3/4".

Geschikt voor: Wielmoeren van verzonken vrachtwagenwielen

Kenmerk:

- Chrom molybdeen



Order nr.	231430109
Orig. nr.	940732-C
Aansluiting	inch 3/4
Maat	mm 32
Lengte	mm 400
Gewicht	kg 1,85
Prijs	€ 74,50

SLAGDOPPEN 3/4" 6-KANT.

Kenmerken:

- Conform DIN-standaard
- Chrom molybdeen kwaliteit
- De doppen zijn voorzien van een opening voor de vasthoudpin



Order nr.	Orig. nr.	Maat mm	Lengte mm	O-ringen Nr.	Pin nummer	Prijs €
114890106	940619	19	95	O95036	P90435	31,50
114890155	940621	21	95	O95036	P90435	31,50
114890171	940622	22	95	O95036	P90435	31,50
114890197	940623	23	95	O95036	P90435	31,50
114890205	940624	24	95	O95036	P90435	31,50
114890304	940627	27	95	O95036	P90435	31,50
114890403	940630	30	95	O95036	P90435	31,50
114890502	940632	32	95	O95036	P90435	31,50
114890601	940633	33	95	O95036	P90436	32,50
114890700	940634	34	95	O95036	P90435	32,50
114890809	940636	36	95	O95036	P90435	35,50
114890908	940638	38	95	O95036	P90435	38,50
114891005	940641	41	95	O95036	P90435	41,50
114891104	940646	46	95	O95036	P90435	44,50

INFO

Bekijk het volledige en up-to-date aanbod



Surf naar www.vynckier.biz/doppen

SLAGDOPPEN 1" 6-KANT.

Kenmerken:

- Conform DIN-standard
- Korte versie
- Chrom molybdeen kwaliteit
- De doppen zijn voorzien van een opening voor de vasthoudpin



Order nr.	Orig. nr.	Maat mm	Lengte mm	O-ringen Nr.	Pin nummer	Prijs €
114900103	910524	24	58	O97045	P90545	32,50
114900202	910527	27	58	O97045	P90545	32,50
114900301	910530	30	60	O97045	P90545	37,50
114900400	910532	32	60	O97045	P90545	33,50
114900509	910533	33	60	O97045	P90545	32,50
114900608	910534	34	60	O97045	P90545	32,50
114900707	910536	36	65	O97045	P90545	32,50
114900806	910538	38	65	O97045	P90545	32,50
114900905	910541	41	67	O97045	P90545	34,50
114901002	910546	46	74	O97045	P90545	41,50
114901101	910550	50	80	O97045	P90545	44,50
114901200	910555	55	84	O97045	P90545	58,50
114901309	910560	60	87	O97045	P90545	70,50
114901408	910565	65	90	O97045	P90545	79,50
114901507	910570	70	96	O97045	P90545	98,50
114901606	910575	75	98	O97051	P90551	127,00
114901705	910580	80	100	O97051	P90551	130,00
114901804	910585	85	100	O910075	P90675	147,00
114901903	910590	90	105	O910075	P90675	153,00
114902000	910595	95	105	O97045	P90545	172,00

SLAGDOPPEN 1 1/2" 6-KANT.

Kenmerk:

- Chrom molybdeen kwaliteit



Order nr.	Orig. nr.	Maat mm	Lengte mm	Prijs €
172840100	912041	41	69	117,90
172840209	912046	46	75	117,90
172840308	912050	50	80	123,50
172840407	912055	55	86	137,50
172840506	912060	60	91	148,90
172840605	912065	65	97	157,50
172840704	912070	70	104	183,50
172840803	912075	75	110	195,00
172840902	912080	80	116	225,00
172841009	912085	85	123	235,00
172841108	912090	90	129	369,00
172841207	912095	95	136	575,00
172841306	912100	100	142	745,00
172841405	912105	105	148	779,00
172841304	912110	110	154	859,00
172841403	912115	115	161	910,00
172841502	912120	120	167	940,00
172841601	912125	125	173	981,00
172841700	912130	130	180	996,50

SLAGDOPPEN 1" 6-KANT.

Kenmerken:

- Lange versie 100 mm
- Chrom molybdeen kwaliteit



Order nr.	Orig. nr.	Maat mm	O-ringen Nr.	Pin nummer	Prijs €
114920101	910627R	27	O97045	P90545	41,50
114920200	910630R	30	O97045	P90545	41,50
114920309	910632R	32	O97045	P90545	41,50
114920408	910633R	33	O97045	P90545	41,50

DUNWANDIGE SLAGDOPPEN 1" 6-KANT.

Kenmerken:

- Lange versie 100 mm
- Chrom molybdeen kwaliteit



Order nr.	Orig. nr.	Maat mm	O-ringen Nr.	Pin nummer	Prijs €
114910102	910624	24	O97045	P90545	55,50
114910201	910627	27	O97045	P90545	55,50
114910300	910630	30	O97045	P90545	55,50
114910409	910632	32	O97045	P90545	55,50
114910508	910633	33	O97045	P90545	55,50
801200375	TT910634	34	O97045	P90545	55,50
114910607	910636	36	O97045	P90545	55,50

SLAGDOP LONG REACH 1".

Geschikt voor: Wielmoeren van verzonken vrachtwagenwielen

Kenmerk:

- Chrom molybdeen



Order nr.	Prijs €
231360108	89,00
Orig. nr.	910732
Maat	mm 32
Lengte	mm 400
Aansluiting	inch 1
Prijs	€ 89,00

SLAGDOPBITSEN 3/8" HEX.

Kenmerken:

- Korte versie 52 mm
- Chroom molybdeen
- DIN3129
- De doppen zijn voorzien van een opening voor de vasthoudpin



Order nr.	Orig. nr.	Maat mm	O-ringen Nr.	Pin nummer	Prijs €
151430105	981504-C	4	O935202	P90320	11,50
151430204	981505-C	5	O935202	P90320	11,50
151430303	981506-C	6	O935202	P90320	12,50
151430402	981507-C	7	O935202	P90320	11,50
151430501	981508-C	8	O935202	P90320	11,50
151430600	981510-C	10	O935202	P90320	12,50
151430709	981512-C	12	O935202	P90320	12,50

SLAGDOPBITSEN 1/2" TX.

Kenmerken:

- Lange versie 78 mm
- Chroom molybdeen kwaliteit
- De doppen zijn voorzien van een opening voor de vasthoudpin



Order nr.	Orig. nr.	Maat TX	O-ringen Nr.	Pin nummer	Prijs €
128140100	921210TX-C	10	O935202	P90320	16,50
128140209	921215TX-C	15	O935202	P90320	16,50
128140308	921220TX-C	20	O935202	P90320	16,50
128140407	921225TX-C	25	O935202	P90320	16,50
128140506	921227TX-C	27	O935202	P90230	16,50
128140605	921230TX-C	30	O935202	P90230	18,50
128140704	921240TX-C	40	O935202	P90230	18,50
128140803	921245TX-C	45	O935202	P90230	14,50
128140902	921250TX-C	50	O935202	P90230	14,50
128141009	921255TX-C	55	O935202	P90230	16,50
128141108	921260TX-C	60	O935202	P90230	16,50
128141207	921270TX-C	70	O935202	P90230	16,50

VASTHOUDRING VOOR SLAGDOPPEN.

Geschikt voor:

- Om slagdoppen en gereedschappen op slagmoersleutels met geperforeerd aansluitvierkant te bevestigen
- Zorgt ervoor dat de bevestigingspin niet uit het aansluitvierkant kan vallen



Order nr.	Orig. nr.	Diameter x dikte mm	Prijs €
116740051	O92416	16x2,4	0,69
116740085	O92419	19x2,4	0,69
116740093	O92194	19x4,0	0,91
116740101	O935202	20x3,5	1,25
116750119	O92244	24x4,0	0,91
116740200	O93525	25x3,5	1,25
116740309	O93528	28x3,5	1,25
116740333	O93530	30x3,5	1,25
116740358	O93532	32x3,5	1,36
116740382	O93534	34x3,5	1,36
116740408	O93538	38x3,5	1,36
116740507	O93546	46x3,5	1,81
116740606	O93548	48x3,5	1,81
116740705	O95775	75x5,7	3,54

SLAGDOPBITSEN 1/2" HEX.

Kenmerken:

- Lange versie 78 mm
- Chroom molybdeen kwaliteit
- De doppen zijn voorzien van een opening voor de vasthoudpin



Order nr.	Orig. nr.	Maat mm	O-ringen Nr.	Pin nummer	Prijs €
151420106	921505-C	5	O935202	P90320	16,50
151420205	921506-C	6	O935202	P90320	16,50
151420304	921508-C	8	O935202	P90320	16,50
151420403	921510-C	10	O935202	P90320	17,50
151420502	921512-C	12	O935202	P90320	17,50
151420601	921514-C	14	O935202	P90320	17,50
151420700	921517-C	17	O935202	P90320	18,50
151420809	921519-C	19	O935202	P90320	18,50

SLAGDOPBITS 3/4" HEX.

Kenmerken:

- Lengte 90 mm
- Voor interne hex openingen
- Chroom molybdeen kwaliteit



Order nr.	Orig. nr.	Maat mm	O-ringen Nr.	Pin nummer	Prijs €
143980100	941519-C	19	O95036	P90435	51,50
143980209	941522-C	22	O95036	P90435	51,50
143980308	941524-C	24	O95036	P90435	52,50

VASTHOUDPIN VOOR SLAGDOPPEN.

Geschikt voor:

- Om slagdoppen en gereedschappen op slagmoersleutels met geperforeerd aansluitvierkant te bevestigen



Order nr.	Orig. nr.	Diameter x lengte mm	Prijs €
116750050	P902515	2,5x15	1,25
116750084	P902518	2,5x18	1,25
116750100	P90320	3x20	1,25
116750209	P90324	3x24	1,25
116750217	P92325	3x25	1,25
116750308	P90328	3x28	1,25
116750357	P90332	3x32	1,25
116750407	P90437	4x37	1,25
116750506	P90543	5x43	2,50
116750605	P90675	6x75	7,36

SLAGBITSEN HEX.

Kenmerken:

- Lengte 36 mm
- Voor gebruik met slagschroevendraaier 1/2"



Order nr.	Orig. nr.	Maat Hex mm	Prijs €
116480104	910504	4	1,70
116480203	910505	5	1,70
116480302	910506	6	1,70
116480401	910508	8	1,70
186720109	910510	10	1,92

SLAGBITSEN PLAT.

Kenmerken:

- Lengte 36 mm
- Voor gebruik met slagschroevendraaier 1/2"



Order nr.	Orig. nr.	Maat plat mm	Prijs €
116480500	940006	6	1,81
116480609	940008	8	1,81
116480708	940010	10	1,36
116480807	940012	12	1,70

SLAGBITSEN PH.

Kenmerken:

- Lengte 36 mm
- Voor gebruik met slagschroevendraaier 1/2"



Order nr.	Orig. nr.	Maat PH	Prijs €
116480906	930001	1	1,81
116481003	930002	2	1,36
116481102	930003	3	1,36
116481201	930004	4	1,36

SLAGBITSEN PZ.

Kenmerken:

- Lengte 36 mm
- Voor gebruik met slagschroevendraaier 1/2"



Order nr.	Orig. nr.	Maat PZ	Prijs €
132230103	920001	1	1,36
132230202	920002	2	1,36
132230301	920003	3	1,36

SLAGBITSEN TX.

Kenmerken:

- Lengte 36 mm
- Voor gebruik met slagschroevendraaier 1/2"



Order nr.	Orig. nr.	Maat TX	Prijs €
149870107	970030	30	1,70
149870206	970040	40	1,70
149870305	970045	45	1,70
149870404	970050	50	1,70
149870503	970055	55	1,81

UNIVERSEEL VERBINDINGSSTUK VOOR SLAGDOP.



Order nr.	Orig. nr.	Aansluiting inwendig inch	Omschrijving	O-ringen Nr.	Pin nummer	Prijs €
116690702	920030	1/2	DIN standard	O93528	P90328	25,50
160720405	920030A-C	1/2	ANSI standard			25,50
116691205	940030	3/4	DIN standard	O93538	P90437	81,50

VERLENGSTUK VOOR SLAGDOPPEN - DIN STANDAARD.



Order nr.	Orig. nr.	Aansluiting inwendig inch	Lengte mm	O-ringen Nr.	Pin nummer	Prijs €
116690058	980020	3/8	75	O92416	P902515	12,50
116690405	920020	1/2	75	O935202	P90320	11,50
116690504	920021N-0	1/2	125	O92194	P92320	16,50
116690603	920023	1/2	250	O92194	P92320	30,00

SLAGDOPADAPTORS.



Order nr.	Orig. nr.	Aansluiting inwendig inch	Aansluiting uitwendig inch	Omschrijving	O-ringen Nr.	Pin nummer	Prijs €
116690850	980035	3/8	1/4		O92416	P902515	9,41
116690108	980036-C	3/8	1/2	DIN standard	O92416	P902515	10,50
160940102	980036A-C	3/8	1/2	ANSI standard			9,29
116690801	920036	1/2	3/8	DIN standard	O92194	P90320	8,60
116690900	920037N	1/2	3/4	DIN standard	O92194	P90320	16,50
160720504	920037A-C	1/2	3/4	ANSI standard			12,70
116691502	910086	1	3/4	DIN standard	O97045	P90545	37,50
116691304	940037	3/4	1/2	DIN standard	O95036	P90435	28,50
116691403	940085	3/4	1	DIN standard	O95036	P90435	27,50

SLAGBITSHOUDER 3/8" VOOR BITSSEN.



Order nr.	Orig. nr.	Aansluiting inch	Voor bitsen inch	Prijs €
102100203	980086	3/8	5/16	1,81
116690207	980060	3/8	1/4	6,69

VERLENGSTUKKEN VOOR SLAGDOPPEN ANSI STANDARD.



Order nr.	Orig. nr.	Lengte mm	Aansluiting inch	Prijs €
160720108	920020A-C	75	1/2	9,74
160720207	920021A-C	125	1/2	13,10
160720306	920023AN	250	1/2	28,50

TENG TOOLS IN THE SHOP

Een wandpresentatie om U tegen te zeggen

De Teng tools shopdisplays werden zo ontwikkeld dat ze volledig op maat van de verdeler kunnen worden opgebouwd. De gereedschappen worden naar keuze geselecteerd. Ook het aantal displays is modulair aanpasbaar. Zo goed als alle combinaties zijn dus mogelijk. Neem contact op met onze klantendienst voor meer informatie: info@vynckier.biz



>>>> GET ORGANISED

Keuze uit

- Gereedschapssets
- Doppen
- Sleutels
- Schroevendraaiers
- Momentsleutels
- Tangen
- Slaggereedschap
- Autofools
- ...



STEEKSLEUTELS MET HELLINGSHOEK 15° IN MM.

Kenmerken:

- Uitvoering DIN 3110 -ISO 3318
- Chroom vanadium staal
- Matverchromd
- Verschillende maten aan beide uiteinden



Order nr.	Orig. nr.	Maat mm	Lengte mm	Prijs €
101700102	620607	6x7	123	4,19
101700201	620809	8x9	140	4,19
101700300	621011	10x11	156	5,33
101700409	621213	12x13	172	6,46
101700508	621415	14x15	189	7,14
101700607	621617	16x17	204	7,94
101700706	621819	18x19	221	8,83
101700805	622022	20x22	237	11,50
101700904	622123	21x23	247	12,50
101701001	622427	24x27	263	16,50
101701100	623032	30x32	298	21,50
701303641	IZ0130443641	36x41	360	27,50
701304146	IZ0130444146	41x46	400	40,00
701304650	IZ0130444650	46x50	450	47,50

STEEKSLEUTELS.

Kenmerken:

- AF dubbele steeksleutels
- Verschillende maten aan beide uiteinden
- Hellingshoek 15°
- Chroom vanadium staal



INFO Bekijk het volledige en up-to-date aanbod
Surf naar www.vynckier.biz/sleutels

Order nr.	Orig. nr.	Lengte mm	Maat inch	Prijs €
122390604	663032	175	1/4" x 5/16"	5,00
122390605	663436	200	3/8" x 7/16"	7,00
122390607	663840	225	1/2" x 9/16"	7,50
122390608	664244	250	5/8" x 3/4"	10,00
122390609	664648	260	13/16" x 7/8"	11,30
122390610	665052	275	15/16" x 1"	18,00
122390611	665456	300	1-1/8" x 1-1/4"	23,00

STEEKSLEUTEL HELLINGSHOEK 15° IN INCH.

Kenmerken:

- Uitvoering DIN 3110 -ISO 3318
- Chroom vanadium staal
- Matverchromd
- Verschillende maten aan beide uiteinden



Order nr.	Orig. nr.	Maat inch	Lengte mm	Prijs €
701611020	IZ0161440809	5/16 x 3/8	107,5	2,81
701611030	IZ0161440811	5/16 x 7/16	121	3,01
701611040	IZ0161440911	3/8 x 7/16	121	3,32
701611050	IZ0161441112	7/16 x 1/2	135	3,52
701611060	IZ0161441214	1/2 x 9/16	148	4,02
701611070	IZ0161441416	9/16 x 5/8	156	5,02
701611080	IZ0161441417	9/16 x 11/16	168	5,02
701611090	IZ0161441517	19/32 x 11/16	168	6,03
701611100	IZ0161441619	5/8 x 3/4	168	6,53
701611110	IZ0161441920	3/4 x 25/32	185	7,03
701611120	IZ0161441921	3/4 x 7/8	185	8,04
701611130	IZ0161442021	25/32 x 13/16	185	7,44
701611180	IZ0161442122	13/16 x 7/8	206	8,04
701611190	IZ0161442325	15/16 x 1	220	7,54
701611200	IZ0161442328	15/16 x 1-1/8	235,5	8,04
701611210	IZ0161442628	1-1/16 x 1-1/8	53,2	10,50
701611220	IZ0161442631	1-1/16 x 1-1/4	235,5	10,50
701611230	IZ0161442833	1-1/8 x 1-5/16	250	12,50

SLAGSTEEKSLEUTEL.

Kenmerken:

- Chroom molybdeen
- Zwart verchromd



Order nr.	Orig. nr.	Maat mm	Lengte mm	Afmetingen (l x b x h) mm	Gewicht kg	Prijs €
160740106	902024	24	178	24x45x223	0,25	25,50
160740205	902027	27	180	25x45x225	0,35	25,50
160740304	902030	30	190	30x45x235	0,50	31,50
160740403	902032	32	190	31x45x235	0,48	32,50
160740502	902036	36	214	35x45x259	0,70	40,50
160740601	902038	38	215	37x45x260	0,75	45,50
160740700	902041	41	233	39x45x278	0,90	48,50
160740809	902046	46	252	44x45x297	1,30	63,50
160740908	902050	50	275	48x45x320	1,50	72,50
160741005	902055	55	295	54x24x340	1,95	87,50
160741104	902060	60	315	59x27x360	2,50	109,00
160741203	902065	65	340	55x29x385	3,30	134,00
160741302	902070	70	370	69x31x415	4,30	170,00
160741401	902075	75	370	69x31x415	4,70	171,00
160741500	902080	80	397	72x33x442	5,50	359,00
160741609	902085	85	397	72x33x442	5,20	405,00
160741708	902090	90	444	80x35x489	7,00	471,00
160741807	902095	95	444	80x36x489	1,35	559,00
160741906	902100	100	488	85x42x533	10,50	675,00

SET STEEKSLEUTELS GAANDE VAN 6 TOT 22 OF 32 MM.

Kenmerken:

- DIN3110
- Chroom vanadium staal
- Geleverd in een kartonnen doos



Order nr.	Orig. nr.	Aantal stuks	Steeksleutels mm	Prijs €
185810108	6208	8	6x7 - 8x9 - 10x11 - 12x13 - 14x15 - 16x17 - 18x19 - 20x22	37,50
185810207	6211	11	6x7 - 8x9 - 10x11 - 12x13 - 14x15 - 16x17 - 18x19 - 20x22 - 21x23 - 24x27 - 30x32	71,50

SET VAN 11 STEEKSLEUTELS GAANDE VAN 6 TOT 32MM.

Kenmerken:

- Chroom vanadium staal
- DIN3110/ISO 3318

Geleverd in kunststof rollas.



Order nr.	Orig. nr.	Aantal stuks	Steeksleutels mm	Prijs €
151650108	6211MM	11	6x7 - 8x9 - 10x11 - 12x13 - 14x15 - 16x17 - 18x19 - 20x22 - 21x23 - 24x27 - 30x32	100,00

SET VAN 8 DUBBELE STEEKSLEUTELS GAANDE VAN 6 TOT 22MM IN TC TRAY.



Order nr.	Orig. nr.	Aantal stuks	Steeksleutels mm	Prijs €
03900107	TT6208	8	6x7 - 8x9 - 10x11 - 12x13 - 14x15 - 16x17 - 18x19 - 20x22	40,50

SET STEEKSLEUTELS GAANDE VAN 1/4" TOT 1" OF 1 5/16".

Geleverd in een kartonnen doos.

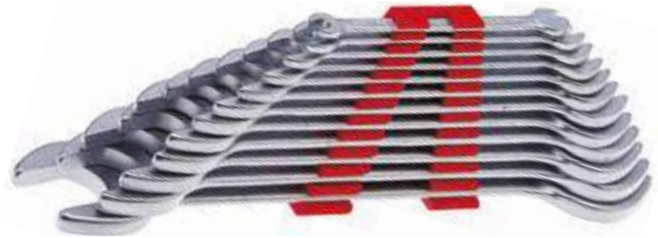

Order nr.	Orig. nr.	Aantal stuks	Steeksleutels inch	Prijs €
701611150	IZ0161442108	8	1/4x5/16 - 5/16x3/8 - 7/16x1/2 - 9/16x5/8 - 19/32x11/16 - 3/4x25/32 - 13/16x7/8 - 15/16x1	27,50
701611170	IZ0161442112	12	1/4x5/16 - 5/16x3/8 - 3/8x7/16 - 7/16x1/2 - 1/2x9/16 - 9/16x5/8 - 19/32x11/16 - 3/4x25/32 - 13/16x7/8 - 15/16x1 - 1/16x1 1/4 - 1 1/8x1 5/16	41,50

SET VAN 7 DUBBELE STEEKSLEUTELS GAANDE VAN 1/4" - 1-1/4"

Kenmerken:

- Chroom vanadium staal
- Geleverd in kunststof rollas



Order nr.	Orig. nr.	Aantal stuks	Steeksleutels inch	Prijs €
122390601	6607AF	7	1/4"x5/16" - 3/8"x7/16" - 1/2"x9/16" - 5/8"x3/4" - 13/16"x7/8" - 15/16"x1" - 1-1/8"x1-1/4"	62,50

STEEKSLEUTELSET 7-DELIG.

Kenmerken:

- 1/4" - 1-1/4"
- TC-tray



Order nr.	Orig. nr.	Aantal stuks	Steeksleutels inch	Prijs €
122390578	TTX6607	7	1/4"-5/16", 3/8"-7/16", 1/2"-9/16", 5/8"-3/4", 13/16"-7/8", 15/16"-1", 1-1/8"-1-1/4"	70,50

STEEKRINGSLEUTEL.

Kenmerken:

- Uitvoering DIN 3113A - ISO 3319
- Vorm ISO 7738
- Chroom vanadium staal
- Matverchromd
- Identieke maten aan beide uiteinden
- Hellingshoek ringkant 15°



mm

Order nr.	Orig. nr.	Maat mm	Lengte mm	Prijs €
72670052	6005055	5,5	95	4,99
72670102	600506	6	100	4,99
72670201	600507	7	110	4,99
72670300	600508	8	120	4,99
72670409	600509	9	130	5,44
72670508	600510	10	140	5,55
72670607	600511	11	150	5,78
72670706	600512	12	160	6,34
72670805	600513	13	170	6,46
72670904	600514	14	180	6,80
72671001	600515	15	190	7,03
72671100	600516	16	200	7,81
72671209	600517	17	210	8,39
72671308	600518	18	220	9,74
72671407	600519	19	230	9,97
72671506	600520	20	240	10,50
72671605	600521	21	250	11,50
72671704	600522	22	260	12,50
72671803	600523	23	270	14,50
72671902	600524	24	280	14,50
72672009	600525	25	290	17,50
72672108	600526	26	300	18,50
72672207	600527	27	310	20,50
72672306	600528	28	320	20,50
72672405	600529	29	330	21,50
72672504	600530	30	340	25,50
72672603	600532	32	360	29,50
72672652	600533	33	380	34,50
72672686	600534	34	380	32,50
72672702	600536	36	410	45,50
72672751	600538	38	430	49,50
72672801	600541	41	460	58,50
72672850	600546	46	500	73,50
72672900	600550	50	540	90,50
72672926	600555	55	560	176,00
72672942	600558	58	600	243,00
72672959	600560	60	600	211,00
72672967	600565	65	680	346,00
72672983	600570	70	680	301,00

STUBBY STEEKRINGSLEUTEL.

Kenmerken:

- Extra-korte uitvoering
- Chroom vanadium staal
- Matverchromd
- De ringkant heeft een hellingshoek van 15°
- Identieke maten aan beide uiteinden



mm

Order nr.	Orig. nr.	Maat mm	Lengte mm	Prijs €
116510108	6005M10	10	95	6,00
116510207	6005M11	11	100	6,46
116510306	6005M12	12	105	7,03
116510405	6005M13	13	110	7,25
116510504	6005M14	14	115	7,47
116510603	6005M15	15	120	8,39
116510702	6005M16	16	125	9,06
116510801	6005M17	17	130	9,86
116510900	6005M18	18	135	9,74

STEEKRINGSLEUTEL.

Kenmerken:

- Uitvoering DIN 3113A - ISO 3319
- Vorm ISO 7738
- Chroom vanadium staal
- Matverchromd
- Identieke maten aan beide uiteinden
- Hellingshoek ringkant 15°



inch

Order nr.	Orig. nr.	Maat inch	Lengte mm	Prijs €
72673007	600108	1/4	100	5,55
72674500	600160	1 7/8	540	109,00
72674401	600156	1 3/4	500	81,50
72674302	600152	1 5/8	460	61,50
72674203	600148	1 1/2	430	46,50
72674104	600146	1 7/16	410	46,50
72674005	600144	1 3/8	380	33,50
72673908	600142	1 5/16	380	32,50
72673882	600140	1 1/4	360	28,50
72673874	600136	1 1/8	330	23,50
72673866	600134	1 1/16	310	21,50
72673858	600132	1	290	18,50
72673833	600128	7/8	260	13,50
72673825	600126	13/16	250	12,50
72673809	600124	3/4	230	10,50
72673700	600122	11/16	210	8,39
72673601	600120	5/8	200	7,94
72673502	600118	9/16	180	7,03
72673403	600116	1/2	170	6,80
72673304	600114	7/16	150	6,00
72673205	600112	3/8	140	5,78
72673106	600110	5/16	120	5,55
72673841	600130	15/16	280	16,50

LANGE STEEKRINGSLEUTEL.

Kenmerken:

- Vorm ISO 7738
- Chroom vanadium staal
- Matverchromd en gepolijste uiteinden
- Identieke maten aan beide uiteinden
- Hellingshoek ringkant 15°
- DIN 3113A - ISO 3319



inch

Order nr.	Orig. nr.	Maat	Lengte mm	Prijs €
703311700	IZ0331440017	11/16"	239	8,04
703311600	IZ0331440016	5/8"	227	8,04
703312000	IZ0331440020	1" + 7/8"	275	10,50
703312100	IZ0331440021	13/16"	288	10,50
703312200	IZ0331440022	7/8"	300	12,50
703312400	IZ0331440024	15/16"	330	12,50

STEEKRINGSLEUTELS EXTRA-LANGE UITVOERING.

Kenmerken:

- Chroom vanadium staal
- Verchroomd en gepolijst
- Identieke maten aan beide uiteinden
- Hellingshoek ringkant 15°



Order nr.	Orig. nr.	Maat mm	Lengte mm	Prijs €
116490103	605908	8	148	6,58
116490202	605909	9	158	6,58
116490301	605910	10	168	6,34
116490400	605911	11	188	6,34
116490509	605912	12	198	7,03
116490608	605913	13	208	7,25
116490707	605914	14	228	9,97
116490806	605915	15	238	10,50
116490905	605916	16	246	10,50
116491002	605917	17	266	12,50
116491101	605918	18	276	13,50
116491200	605919	19	285	13,50

STEEKRINGSLEUTELS HIP-GRIP.

Kenmerken:

- HIP-Grip systeem zorgt voor anti-slip functie
- Chroom vanadium
- Hellingshoek ringkant 15°



Order nr.	Orig. nr.	Steekringsleutels mm	Lengte mm	Prijs €
238170104	800608	8	120	6,58
238170203	800609	9	130	6,69
238170302	800610	10	140	7,03
238170401	800611	11	150	7,47
238170500	800612	12	160	8,16
238170609	800613	13	170	8,27
238170708	800614	14	180	9,17
238170807	800615	15	185	9,29
238170906	800616	16	195	10,50
238171003	800617	17	202	10,50
238171102	800618	18	208	11,50
238171201	800619	19	218	12,50

STEEKRINGSLEUTELS EXTRA-LANGE UITVOERING.

Kenmerken:

- Chroom vanadium staal
- Verchroomd en gepolijst
- Identieke maten aan beide uiteinden
- Hellingshoek ringkant 15°



Order nr.	Orig. nr.	Maat inch	Lengte mm	Prijs €
116500901	601924	3/4	268	10,50
116500703	601920	5/8	208	8,16

INFO Stee kringsleutels

- Vervaardigd en ontworpen volgens DIN3113A hoogwaardig chroom-vanadiumstaal.
- De veelhoekige zijde is in een hoek van 15 graden verschoven voor gebruiksgemak, zelfs op vlakke oppervlakken.
- Alle veelhoekige zijden zijn voorzien van het "Hip Grip" systeem, wat betekent dat het contactoppervlak zich op de vlakke kanten van de moer of boutkop bevindt, en niet op de hoeken. Dit systeem voorkomt schade aan de moeren en bouten en biedt ook een betere grip op moeren of bouten waarvan de hoeken al beschadigd zijn.

STEEKRIJGSLEUTEL SET.

Kenmerken:

- Chrome vanadium staal
- Identieke maten aan beide uiteinde satijn afwerking
- Hellingshoek ringkant 15°



Order nr.	Orig. nr.	Aantal stuks	Steekrijgsleutels mm	Prijs €
185830106	6512	12	8 - 9 - 10 - 11 - 12 - 13 - 14 - 15 - 16 - 17 - 19 - 22	64,50
185860103	6512N	12	8, 9, 10, 11, 12, 13, 14, 15, 16, 17, 18, 19	62,50
185830304	6517	17	6 - 7 - 8 - 9 - 10 - 11 - 12 - 13 - 14 - 15 - 16 - 17 - 18 - 19 - 20 - 21 - 22	94,50
185830205	6521	21	6 - 7 - 8 - 9 - 10 - 11 - 12 - 13 - 14 - 15 - 16 - 17 - 18 - 19 - 20 - 21 - 22 - 24 - 27 - 30 - 32	149,00

SET VAN STEEKRIJGSLEUTELS.

Kenmerken:

- Chrome vanadium
- Identieke maten aan beide uiteinden
- Satijn afwerking
- Hellingshoek ringkant 15°

Geleverd in een rolltas.



Order nr.	Orig. nr.	Aantal stuks	Steekrijgsleutels mm	Prijs €
151590304	6515MM	15	5,5 - 6 - 7 - 8 - 9 - 10 - 11 - 12 - 13 - 14 - 15 - 16 - 17 - 18 - 19	80,50
167170109	6517MM	17	6 - 7 - 8 - 9 - 10 - 11 - 12 - 13 - 14 - 15 - 16 - 17 - 18 - 19 - 20 - 21 - 22	103,00
151590205	6512MM	12	20 - 21 - 22 - 23 - 24 - 25 - 26 - 27 - 28 - 29 - 30 - 32	159,00
151590106	6507JMM	7	33 - 34 - 36 - 38 - 41 - 46 - 50	295,00

SET VAN 9 EXTRA-LANGE STEEKRIJGSLEUTELS GAANDE VAN 8 TOT 19 MM.

Kenmerk:

- De ringkant heeft een hellingshoek van 15°

Geleverd in een kunststof vouwtas.



Order nr.	116520107		
Orig. nr.	6059LMP		
Aantal stuks	9		
Maat	mm	8 - 10 - 11 - 12 - 13 - 14 - 15 - 17 - 19	
Prijs	€	59,50	

STEEKRIJGSLEUTELSET HIPGRIP IN VOUWTAS.

Kenmerken:

- 12-kant HIP-Grip systeem zorgt voor anti-slip functie
- Chroom vanadium
- Hellingshoek ringkant 15°



Order nr.	238180202		
Orig. nr.	8512MM		
Aantal stuks	12		
Steekrijgsleutels	mm	8 - 9 - 10 - 11 - 12 - 13 - 14 - 15 - 16 - 17 - 18 - 19	
Prijs	€	79,50	

SET VAN STEEKRIJGSLEUTELS AF

Kenmerken:

- Chrome vanadium
- Identieke maten aan beide uiteinden
- Satijn afwerking
- Hellingshoek ringkant 15°

Geleverd in een rolltas.



Order nr.	Orig. nr.	Aantal stuks	Steekrijgsleutels inch	Prijs €
151590601	6509AF	9	1/4 - 5/16 - 3/8 - 7/16 - 1/2 - 9/16 - 5/8 - 11/16 - 3/4	53,50
151590403	6507AF	7	13/16 - 7/8 - 15/16 - 1 - 1 1/16 - 1 1/8 - 1 1/4	96,50
151590502	6507JAF	7	15/16 - 1 3/8 - 1 7/16 - 1 1/2 - 1 5/8 - 1 3/4 - 1 7/8	296,00

SET VAN 26 STEEKRIJGSLEUTELS VAN 6 TOT 32 MM.

Kenmerken:

- Chrome vanadium
- Identieke maten aan beide uiteinden
- Satijn afwerking
- Hellingshoek ringkant 15°

Geleverd in een vouwtas.



Order nr.	167180108		
Orig. nr.	6526MM		
Aantal stuks	26		
Steekrijgsleutels	mm	6 - 7 - 8 - 9 - 10 - 11 - 12 - 13 - 14 - 15 - 16 - 17 - 18 - 19 - 20 - 21 - 22 - 23 - 24 - 25 - 26 - 27 - 28 - 29 - 30 - 32	
Prijs	€	229,00	

STEEKRINGSLEUTELSET IN KUNSTOF MUURHOUDER.

Kenmerken:

- Identieke maten aan beide uiteinden
- Chrome vanadium
- Satijn afwerking
- Hellingshoek ringkant 15°



Order nr.	Orig. nr.	Aantal stuks	Steekringsleutels mm	Prijs €
154910103	6515MMA	15	5,5 - 6 - 7 - 8 - 9 - 10 - 11 - 12 - 13 - 14 - 15 - 16 - 17 - 19	79,50
154910202	6512MMA	12	20 - 21 - 22 - 23 - 24 - 25 - 26 - 27 - 28 - 29 - 30 - 32	155,00
154910301	6507JMMMA	7	33 - 34 - 36 - 38 - 41 - 46 - 50	293,00

SET VAN 12 STEEKRINGSLEUTELS GAANDE VAN 8 TOT 19MM.

Kenmerken:

- Identieke maten aan beide kanten van de sleutel
- Geleverd met een wandrek voor montage op een muur of wandpaneel



Order nr.	128240108
Orig. nr.	WRSP12
Sleutels	mm 8 - 9 - 10 - 11 - 12 - 13 - 14 - 15 - 16 - 17 - 18 - 19
Prijs	€ 53,50

SET VAN 12 STEEKRINGSLEUTELS GAANDE VAN 8 TOT 19MM IN TC TRAY.

Kenmerk:

- De ringkant heeft een hellingshoek van 15°



Order nr.	27560101
Orig. nr.	TT1236
Aantal stuks	12
Steekringsleutels	mm 8 - 9 - 10 - 11 - 12 - 13 - 14 - 15 - 16 - 17 - 18 - 19
Prijs	€ 54,50

SET VAN 10 KORTE STEEKRINGSLEUTELS GAANDE VAN 10 TOT 19 MM IN TC TRAY.

Kenmerk:

- De ringkant heeft een hellingshoek van 15°



Order nr.	109470104
Orig. nr.	TT6010M
Aantal stuks	10
Steekringsleutels	mm 10 - 11 - 12 - 13 - 14 - 15 - 16 - 17 - 18 - 19
Prijs	€ 59,50

SET STEEKRINGSLEUTELS GAANDE VAN 1/4" TOT 1 3/16" OF 1 5/16".

Geleverd in een kartonnen doos.



Order nr.	703311117	703311120
Orig. nr.	IZ0331441117	IZ0331441120
Aantal stuks	17	20
Steekringsleutels	inch 1/4 - 5/16 - 3/8 - 7/16 - 1/2 - 9/16 - 19/32 - 5/8 - 11/16 - 3/4 - 25/32 - 13/16 - 7/8 - 15/16 - 1 - 1 1/16 - 1 3/16	inch 1/4 - 5/16 - 3/8 - 7/16 - 1/2 - 9/16 - 19/32 - 5/8 - 11/16 - 3/4 - 25/32 - 13/16 - 7/8 - 15/16 - 1 - 1 1/16 - 1 1/8 - 1 3/16 - 1 1/4 - 1 5/16
Prijs	€ 90,50	126,00

SET VAN 12 STEEKRINGSLEUTELS HIP-GRIP GAANDE VAN 8 TOT 19 MM.

Kenmerken:

- De ringkant heeft een hellingshoek van 15°
- Identieke maten aan beide kanten van de sleutel
- Geleverd met een wandrek voor montage op een muur of wandpaneel



Order nr.	238520100
Orig. nr.	WR8012
Sleutels	mm 8 - 9 - 10 - 11 - 12 - 13 - 14 - 15 - 16 - 17 - 18 - 19
Prijs	€ 73,50

SET VAN 8 STEEKRINGSLEUTELS AF GAANDE VAN 5/16" TOT 3/4" IN TC TRAY.

Kenmerken:

- De ringkant heeft een hellingshoek van 15°
- Identieke maten aan beide kanten van de sleutel



Order nr.	58050303
Orig. nr.	TT3592
Aantal stuks	8
Steekringsleutels	inch 5/16 - 3/8 - 7/16 - 1/2 - 9/16 - 5/8 - 11/16 - 3/4
Prijs	€ 49,50

SET VAN 7 STEEKRINGSLEUTELS GAANDE VAN 20 - 32 MM IN TTX TRAY.

Kenmerken:

- De ringkant heeft een hellingshoek van 15°
- Identieke maten aan beide kanten van de sleutel



Order nr.	68910108
Orig. nr.	TTX2032
Aantal stuks	7
Maat	mm 20 - 21 - 22 - 24 - 27 - 30 - 32
Prijs	€ 96,50

RATEL-STEEKRINGSLEUTEL.

Kenmerken:

- Plat
- Model in CV
- Identieke maten aan beide uiteinden



mm

Order nr.	Orig. nr.	Maat mm	Lengte mm	Prijs €
162680102	600508RS	8	111	19,50
162680201	600509RS	9	123	19,50
162680300	600510RS	10	131	18,50
162680409	600511RS	11	147	20,50
162680508	600512RS	12	155	21,50
162680607	600513RS	13	164	20,50
162680706	600514RS	14	182	24,50
162680805	600515RS	15	192	25,50
162680904	600516RS	16	202	27,50
162681001	600517RS	17	223	29,50
162681100	600518RS	18	234	31,50
162681209	600519RS	19	246	31,50

RATEL-STEEKRINGSLEUTEL MET OMSCHAKELKNOP VOOR HET WIJZIGEN VAN DE DRAAIRICHTING.

Kenmerken:

- Vervaardigd uit hoogwaardig chroom vanadium staal
- Identieke maten aan beide uiteinden
- Ringkant 12-kant met hellingshoek 15°
- Actiehoek 5°



inch

Order nr.	Orig. nr.	Maat inch	Lengte mm	Prijs €
109722009	600110R	5/16	140	20,50
109722108	600112R	3/8	159	21,50
109722207	600114R	7/16	165	23,50
109722306	600116R	1/2	178	24,50
109722405	600118R	9/16	191	25,50
109722504	600120R	5/8	208	29,50
109722603	600122R	11/16	226	30,50
109722702	600124R	3/4	248	33,50
109722801	600126R	13/16	290	44,50
109722900	600128R	7/8	323	44,50

SET VAN 8 RATEL-STEEKRINGSLEUTELS GAANDE VAN 8 TOT 19MM.

Kenmerken:

- Identieke maten aan beide kanten van de sleutel.
- Model zonder omschakelknop.
- Platte sleutel.

Geleverd in een rolltas.

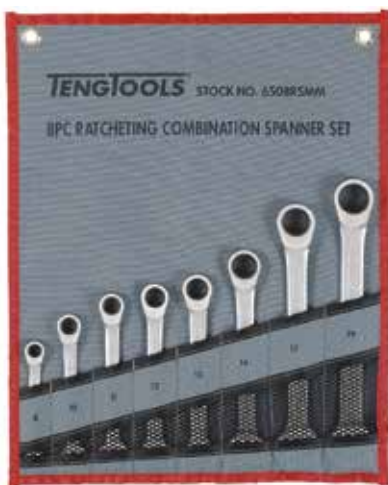

mm

Order nr.	167160100	167160209
Orig. nr.	6508RSM	6512RSM
Aantal stuks	8	12
Ratel-steekringsleutels	mm 8 - 10 - 11 - 12 - 13 - 14 - 17 - 19	mm 8 - 9 - 10 - 11 - 12 - 13 - 14 - 15 - 16 - 17 - 18 - 19
Prijs	€ 138,00	€ 140,00

RATEL-STEEKRINGSLEUTEL MET OMSCHAKELKNOP VOOR HET WIJZIGEN VAN DE DRAAIRICHTING.

Kenmerken:

- Vervaardigd uit hoogwaardig chroom vanadium staal
- Identieke maten aan beide uiteinden
- Ringkant 12-kant met hellingshoek 15°
- Actiehoek 5°



mm

Order nr.	Orig. nr.	Maat mm	Lengte mm	Prijs €
109720102	600508R	8	140	17,50
109720201	600509R	9	150	20,50
109720300	600510R	10	159	18,50
109720409	600511R	11	165	21,50
109720508	600512R	12	172	21,50
109720607	600513R	13	178	22,50
109720706	600514R	14	191	23,50
109720805	600515R	15	200	24,50
109720904	600516R	16	208	29,50
109721001	600517R	17	226	28,50
109721100	600518R	18	237	31,50
109721209	600519R	19	248	29,50
109721308	600522R	22	290	39,50
109721407	600524R	24	323	48,50
109721506	600527R	27	359	73,50
109721605	600530R	30	403	84,50
109721704	600532R	32	425	101,00

RATEL-STEEKRINGSLEUTEL.

Kenmerken:

- Met 180° klinkbare ratelkant
- Vervaardigd uit hoogwaardig chroom vanadium staal
- Matverchroomd
- Identieke maten aan beide uiteinden
- Ringkant 12-kant wijzigen de draairichting door het omdraaien van de sleutel
- Actiehoek 5°
- Steekleutel met hellingshoek 15°



mm

Order nr.	Orig. nr.	Maat mm	Lengte mm	Prijs €
131890105	600508RF	8	127	23,50
131890204	600509RF	9	131	23,50
131890303	600510RF	10	136	21,50
131890402	600511RF	11	141	25,50
131890501	600512RF	12	147	27,50
131890600	600513RF	13	154	24,50
131890709	600514RF	14	160	28,50
131890808	600515RF	15	169	28,50
131890907	600516RF	16	179	29,50
131891004	600517RF	17	190	31,50
131891103	600518RF	18	203	33,50
131891202	600519RF	19	215	34,50

SET VAN RATEL-STEEKRINGSLEUTELS MET OMSCHAKELKNOP.

Kenmerken:

- Vervaardigd uit hoogwaardig Teng Tools chroom vanadium staal
- Matverchroomd
- Identieke maten aan beide uiteinden
- Ringkant 12-kant met hellingshoek 15°
- Handige omschakelknop voor het wijzigen van de draairichting
- Actiehoek 5°

Geleverd in een rolltas.

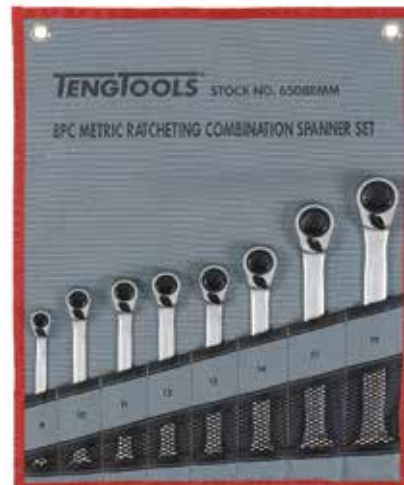

mm

Order nr.	167150101	186430104
Orig. nr.	6508RMM	6510RMM
Aantal stuks	8	10
Ratel-steekringsleutels	mm 8 - 10 - 11 - 12 - 13 - 14 - 17 - 19	mm 10 - 11 - 12 - 13 - 14 - 15 - 16 - 17 - 18 - 19
Prijs	€ 155,00	€ 210,00

SET VAN 8 RATEL-STEEKRINGSLEUTELS GAANDE VAN 8 TOT 19MM IN TC TRAY.

Kenmerken:

- Identieke maten aan beide kanten van de sleutel
- Ringkant 12-kant met hellingshoek 15°
- Handige omschakelknop voor het wijzigen van de draairichting



mm

Order nr.	109730101		
Orig. nr.	TT6508R		
Aantal stuks	8		
Sleutels	mm	8 - 10 - 11 - 12 - 13 - 14 - 17 - 19	
Prijs	€	159,00	

SET VAN 8 SWIVEL-RATEL-STEEKRINGSLEUTELS GAANDE VAN 8 TOT 19MM IN TC TRAY.

Kenmerken:

- Swivel-zijde is 180° klinkbaar
- Identieke maten aan beide kanten van de sleutel



mm

Order nr.	131900102		
Orig. nr.	TT6508RF		
Aantal stuks	8		
Ratel-steekringsleutels		8 - 10 - 11 - 12 - 13 - 14 - 17 - 19	
Prijs	€	148,00	

SET VAN 11 RATEL-STEEKRINGSLEUTELS GAANDE VAN 8 TOT 19MM IN TC TRAY.

Kenmerken:

- Identieke maten aan beide kanten van de sleutel
- Model zonder omschakelknop



mm

Order nr.	186750105		
Orig. nr.	TT6511RS		
Aantal stuks	11		
Maten	mm	8 - 9 - 10 - 11 - 12 - 13 - 14 - 15 - 16 - 17 - 19	
Prijs	€	181,00	

12 DELIGE RATEL-STEEKRINGSLEUTELS IN TED TRAY.

Kenmerk:

- Model zonder omschakelknop



mm

Order nr.	238270102		
Orig. nr.	TED6512RS		
Aantal stuks	12		
Ratel-steekringsleutels	mm	8 - 9 - 10 - 11 - 12 - 13 - 14 - 15 - 16 - 17 - 18 - 19	
Prijs	€	188,00	

SET VAN 8 RATEL-STEEKRINGSLEUTELS GAANDE VAN 5/16" TOT 3/4" IN TC TRAY.

Kenmerken:

- Identieke maten aan beide kanten van de sleutel
- Ringkant 12-kant met hellingshoek 15°
- Handige omschakelknop voor het wijzigen van de draairichting



inch

Order nr.	109730200		
Orig. nr.	TT6508RAF		
Aantal stuks	8		
Ratel-steekringsleutels		5/16" - 3/8" - 7/16" - 1/2" - 9/16" - 5/8" - 11/16" - 3/4"	
Prijs	€	169,00	

SET VAN 8 RATEL-STEEKRINGSLEUTELS GAANDE VAN 8 TOT 19MM IN TC TRAY.

Kenmerken:

- Identieke maten aan beide kanten van de sleutel
- Model zonder omschakelknop



mm

Order nr.	166720102		
Orig. nr.	TT6508RS		
Aantal stuks	8		
Sleutels	mm	8 - 10 - 11 - 12 - 13 - 14 - 17 - 19	
Prijs	€	127,00	

11-DELIGE RATEL-STEEKRINGSLEUTEL SET IN TC TRAY.

Kenmerken:

- Identieke maten aan beide uiteinden
- Ringkant 12-kant met hellingshoek 15°
- Handige omschakelknop voor het wijzigen van de draairichting



mm

Order nr.	186740106		
Orig. nr.	TT6511R		
Aantal stuks	11		
Maten	mm	8 - 9 - 10 - 11 - 12 - 13 - 14 - 15 - 16 - 17 - 19	
Prijs	€	202,00	

SET VAN 12 RATEL-STEEKRINGSLEUTELS IN TED TRAY.

Kenmerken:

- Met omstelknop
- Met 72-tands ratel
- De ringkant heeft een hellingshoek van 15°



mm

Order nr.	238260103		
Orig. nr.	TED6512R		
Aantal stuks	12		
Ratel-steekringsleutels	mm	8 - 9 - 10 - 11 - 12 - 13 - 14 - 15 - 16 - 17 - 18 - 19	
Prijs	€	254,00	

DUBBELE RINGSLEUTEL 12-KANT RINGKANTEN.

Kenmerken:

- Uitvoering DIN 838
- Dubbele gebogen 15° hoek
- Chroom vanadium staal
- Matverchromd
- Verschillende maten aan beide uiteinden



mm

Order nr.	Orig. nr.	Maat mm	Lengte mm	Prijs €
111960100	630607	6x7	168	7,47
111960209	630809	8x9	183	8,16
111960308	631011	10x11	198	9,29
111960407	631213	12x13	217	9,41
111960506	631415	14x15	239	10,50
111960605	631617	16x17	260	10,50
111960704	631819	18x19	292	13,50
111960803	632022	20x22	318	16,50
111960902	632123	21x23	326	18,50
111961009	632427	24x27	329	21,50
704302528	IZ0430442528	25x28	350,5	20,50
111961108	633032	30x32	362	27,50
704303236	IZ0430443236	32x36	401	22,50
704303641	IZ0430443641	36x41	438,5	37,50
704304146	IZ0430444146	41x46	486	60,00
704304650	IZ0430444650	46x50	536	80,00

DUBBELE RINGSLEUTEL 12-KANT RINGKANTEN.

Kenmerken:

- Uitvoering DIN 838
- Dubbele gebogen 15° hoek
- Chroom vanadium staal
- Matverchromd
- Verschillende maten aan beide uiteinden



inch

Order nr.	Orig. nr.	Maat inch	Lengte mm	Prijs €
704319011	IZ0431440911	3/8x7/16	206	6,03
704311112	IZ0431441112	7/16x1/2	220,5	7,03
704311214	IZ0431441214	1/2x9/16	220,5	8,04
704311415	IZ0431441415	9/16x19/32	236	9,04
704311416	IZ0431441416	9/16x5/8	236	9,55
704311517	IZ0431441517	19/32x11/16	250,5	9,04
704311920	IZ0431441920	3/4x25/32	271	12,50
704312122	IZ0431442122	13/16x7/8	310,5	13,50
704312325	IZ0431442325	15/16x1	331	20,50
704312631	IZ0431442631	1 1/6x1 1/4	371	24,50
704312833	IZ0431442833	1 1/8x1 5/16	371	25,50
704313033	IZ0431443033	1 3/16x1 5/16	371	25,50

STARTERSLEUTELS.

Kenmerken:

- Chroom vanadium staal
- Matverchromd
- Verschillende maten aan beide uiteinden



mm

Order nr.	Orig. nr.	Maat mm	Lengte mm	Prijs €
705301113	IZ0530441113	11x13	150	10,50
705301315	IZ0530441315	13x15	185	12,50
705301317	IZ0530441317	13x17	185	13,50
705301417	IZ0530441417	14x17	185	13,50
705301517	IZ0530441517	15x17	185	14,50
705301922	IZ0530441922	19x22	230	17,50

DUBBELE RINGSLEUTELS.

Kenmerken:

- AF dubbele ringsleutels
- Verschillende maten aan beide uiteinden
- Hellingshoek 75° voor gemakkelijk gebruik bij platte oppervlaktes
- Chroom vanadium staal
- Hip-Grip systeem zorgt voor anti-slip
- DIN3110 en DIN3113A



INFO

Bekijk het volledige en up-to-date aanbod

Surf naar www.vynckier.biz/sleutels



inch

Order nr.	Orig. nr.	Maat inch	Lengte mm	Prijs €
122390612	673032	1/4" x 5/16"	171	9,00
122390614	673436	3/8 x 7/16	204	10,00
122390615	673840	7/19 x 1/2	226	10,50
122390617	674244	13/16 x 7/8	335	18,00
122390618	674648	15/16 x 1-1/16	343	22,00
122390620	675052	1 x 1-1/8	365	26,00
122390621	675456	1-1/8 x 1-1/4	362	27,50

EXTRA LANGE DUBBELE RINGSLEUTEL.

Kenmerken:

- Platte, dubbele ringsleutel
- Satijn afwerking
- Verschillende maten aan beide uiteinden
- 12-kant



mm

Order nr.	Orig. nr.	Maat mm	Lengte mm	Prijs €
151610102	630810FL	8x10	265	24,50
151610151	631113FL	12x14	328	31,50
151610201	631214FL	12x14	328	31,50
151610250	631618FL	16x18	408	39,50
151610300	631719FL	17x19	407	39,50
151610409	632224FL	22x24	430	51,50

STARTERSLEUTELS.

Kenmerken:

- Chroom vanadium staal
- Matverchromd
- Verschillende maten aan beide uiteinden



inch

Order nr.	Orig. nr.	Maat inch	Lengte mm	Prijs €
705311112	IZ0531441112	7/16x1/2	150	13,50
705311416	IZ0531441416	9/16x5/8	185	15,50

DUBBELE OPEN-RINGSLEUTELS.

Kenmerken:

- Chroom vanadium staal
- Matverchromd
- Verschillende maten aan beide uiteinden



		inch	
Order nr.		105840300	
Orig. nr.		661416	
Maat	inch	7/16 x 1/2	
Lengte	mm	158,8	
Hoogte	mm	11,9	
Prijs	€	8,50	

COMPACTE DUBBELE RINGSLEUTEL.

Kenmerken:

- Model Rigger Jigger
- Maat 10 x 13 mm
- Lengte 120 mm
- Teng Tools chroom vanadium staal
- Matverchromd



Order nr.		101660108	
Orig. nr.		601013	
Maat	mm	10 x 13	
Lengte	mm	120	
Prijs	€	8,50	

DUBBELE RATELSLEUTEL MET VERSCHILLENDE 12-KANT MATEN AAN ELK EINDE.

Kenmerken:

- Chrome vanadium
- Omkeerbare actie
- Satijn afwerking



Order nr.	Orig. nr.	Omschrijving	H	L	D1	D2	Prijs
		mm	mm	mm	mm	mm	€
231410309	60050811RX	8x9 - 10x11	13,5	150	19,2	22	37,50
231410101	60051215RX	12x13 - 14x15	18,4	190	25,5	28	40,50
231410200	60051619RX	16x17 - 18x19	20,8	230	31,7	34	48,50

DUBBELE RATEL-RINGSLEUTELS.

Kenmerken:

- RORS-model
- Teng Tools chroom vanadium staal
- Matverchromd
- Verschillende maten aan beide uiteinden
- Met hendel voor wijziging van draairichting
- De ringkant heeft een hoekstand van 25°



Order nr.	Orig. nr.	Maat	Lengte	Ringkant hoogte	Prijs
		mm	mm	mm	€
116710104	680608	6x8	112	8	10,50
116710203	680709	7x9	133	8,4	13,50
116710302	681013	10x13	163	10,2	17,50
116710401	681214	12x14	172	10,2	17,50
116710500	681719	17x19	203	11	19,50
116710609	682122	21x22	235	11,4	21,50

DUBBELE OPEN-RINGSLEUTELS.

Kenmerken:

- Chroom vanadium staal
- Matverchromd
- Verschillende maten aan beide uiteinden



Order nr.	Orig. nr.	Maat	Lengte	Hoogte	Prijs
		mm	mm	mm	€
105840102	641011	10x11	152,4	7,9	7,03
105840201	641213	12x13	178,6	10,0	7,94
105840227	641314	13x14	178,6	10,0	10,50
105840243	641617	16x17	196,0	11,6	11,50
105840268	641922	19x22	207,7	13,8	14,50

SLAGRINGSLEUTELS.

Kenmerken:

- Chroom vanadium staal
- Zwart verchromd



Order nr.	Orig. nr.	Maat	Lengte	Prijs
		mm	mm	€
160750105	903024	24	162	25,50
160751905	903100	100	420	555,00
160751806	903095	95	395	471,00
160751707	903090	90	395	437,00
160751608	903085	85	355	356,00
160751509	903080	80	335	307,00
160751400	903075	75	330	144,00
160751301	903070	70	330	141,00
160751202	903065	65	298	104,00
160751103	903060	60	280	85,50
160751004	903055	55	266	76,50
160750907	903050	50	255	65,50
160750808	903046	46	240	61,50
160750709	903041	41	240	48,50
160750600	903038	38	229	45,50
160750501	903036	36	205	39,50
160750402	903032	32	190	34,50
160750303	903030	30	190	31,50

DUBBELE RINGSLEUTEL TX-E.

Kenmerken:

- Hellingshoek 25°
- Werking omkeerbaar
- Chroom vanadium



Order nr.	245340104		
Orig. nr.	680607E		
Maat TX	E6xE7		
Lengte	mm	112	
Prijs	€	16,50	

OPEN PIJPRINGSLEUTEL 12-KANT.

Kenmerken:

- Speciaal ontworpen voor het los- en vastdraaien van pijp- en slangkoppelingen
- Perfect voor kleine ruimtes zoals hydraulische inrichtingen
- De ratel gaat eenvoudig en ingenieus open voor een gemakkelijke toegang tot de moer in de koppeling



Order nr.	Orig. nr.	Maat	L	D	H1	H2	Prijs
		mm	mm	mm	mm	mm	€
186790101	600813	13	141	27,5	7,2	8	33,50
186790200	600814	14	191	35,7	10	9	31,50
186790309	600816	16	191	35,7	10	9	31,50
186790317	600817	17	191	35,7	10	9	31,50
186790325	600819	19	191	35,7	10	9	32,50
186790408	600822	22	233	40,7	13	12	38,50
186790507	600824	24	235	43,2	13	12	43,50
186790606	600827	27	325	54,2	14,1	14,4	59,50
186790655	600830	30	325	56,4	15,9	14,4	59,50
186790705	600832	32	325	58,5	15,9	14,4	63,50

SET VAN 8 DUBBELE RINGSLEUTELS GAANDE VAN 6 TOT 22MM.

Geleverd in een roltas.



Order nr.	151640109						
Orig. nr.	6308MM						
Aantal stuks	8						
Ringsleutels	mm	6x7 - 8x9 - 10x11 - 12x13 - 14x15 - 16x17 - 18x19 - 20x22					
Prijs	€	69,50					

SET VAN 3 DUBBELE RATELSLEUTELS MET VERSCHILLENDE 12-KANT MATEN AAN ELK EINDE.

Kenmerken:

- Omkeerbare actie
- Chroom vanadium
- Satijn afwerking
- 8x9-10x11-12x13-14x15-16x17-18x19 mm



Bevat:

- 60050811RX
- 60051215RX
- 60051619RX

Geleverd in een handig etui voor bevestiging aan een riem



Order nr.	231411000						
Orig. nr.	6503RX						
Maat	mm	8x9 - 10x11 - 12x13 - 14x15 - 16x17 - 18x19					
Prijs	€	84,50					

SET VAN 11 DUBBELE RINGSLEUTELS GAANDE VAN 6 TOT 32MM IN TTX TRAY.



Order nr.	68910157						
Orig. nr.	TTX6311						
Aantal stuks	11						
Ringsleutels	mm	6x7 - 8x9 - 10x11 - 12x13 - 14x15 - 16x17 - 18x19 - 20x22 - 21x23 - 24x27 - 30x32					
Prijs	€	119,00					

RINGSLEUTELSET MET 8 STUKS.

Kenmerken:

- Uitvoering DIN 838
- 12-kant ringkant
- Dubbele gebogen 15° hoek
- Chroom vanadium staal
- Matverchroomd

Geleverd in een kartonnen doos.



Order nr.	Orig. nr.	Aantal stuks	Ringsleutels	Prijs
			mm	€
185820107	6308	8	6x7 - 8x9 - 10x11 - 12x13 - 14x15 - 16x17 - 18x19 - 20x22	64,50
185820206	6311	11	6x7 - 8x9 - 10x11 - 12x13 - 14x15 - 16x17 - 18x19 - 20x22 - 21x23 - 24x27 - 30x32	112,00

SET RINGSLEUTELS.

Geleverd in een karton doos.

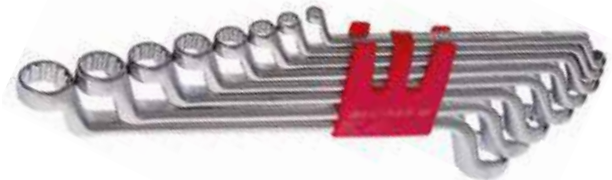

Order nr.	Orig. nr.	Aantal stuks	Ringsleutels	Prijs
			inch	€
704312108	I20431442108	8	1/4x5/16 - 5/16x3/8 - 7/16x1/2 - 9/16x5/8 - 19/32x11/16 - 3/4x25/32 - 1 3/16x7/8 - 1 5/16x1	46,50
704312112	I20431442112	12	1/4x5/16 - 5/16x3/8 - 3/8x7/16 - 7/16x1/2 - 9/16x5/8 - 19/32x11/16 - 3/4x25/32 - 13/16x7/8 - 15/16x1 - 1 1/16x1 1/4 - 1 1/8x1 5/16 - 1 3/16x1 5/16	89,50

SET VAN 7 DUBBELE RINGSLEUTELS GAANDE VAN 1/4" TOT 1-1/4".

Kenmerken:

- Chroom vanadium staal
- Geleverd in kunststof roltaas



Order nr.	122390600			
Orig. nr.	6707AF			
Maat	inch	1/4"x5/16" - 3/8"x7/16" - 7/16"x1/2" - 13/16"x7/8" - 15/16"x1-1/16" - 1"x1-1/8" - 1-1/8"x1-1/4"		
Prijs	€	87,50		

RINGSLEUTELSET 7-DELIG.

Kenmerken:

- 1/4" - 1-1/4"
- TC-tray



Order nr.	122390580			
Orig. nr.	TTX6707			
Aantal stuks	7			
Maat	inch	1/4"-5/16", 3/8"-7/16", 7/16"-1/2", 13/16"-7/8", 15/16"-1-1/16", 1"-1-1/8", 1-1/8"-1-1/4"		
Gewicht	kg	2776,00		
Afmetingen (l x b x h)	mm	63x120x580		
Prijs	€	96,50		

DUBBELE FLEX-RINGSLEUTELS 12-KANT.

Kenmerken:

- Chroom vanadium staal
- Matverchromd
- Verschillende maten aan beide uiteinden



inch
mm

Order nr.	Orig. nr.	Lengte mm	Maat mm	Prijs €
72920200	650809	192	8x9	17,50
72920309	651011	200	10x11	18,50
72920358	651013	213	10x13	19,50
72920408	651213	218	12x13	19,50
72920507	651415	238	14x15	23,50
72920606	651617	264	16x17	25,50
72920705	651819	285	18x19	29,50
72921000	611214	200	3/8'x7/16'	19,50
72921109	611618	218	1/2'x9/16'	21,50
72921208	612022	264	5/8'x11/16'	29,50

PIJPSLEUTELSET MET WRINGSTAAF.



Order nr.	Orig. nr.	Aantal	Maat mm	Prijs €
718002110	IZ1800342110	10	6x7 - 8x9 - 10x11 - 12x13 - 14x15 - 16x17 - 18x19 - 20x22 - 21x23 - 24x26	87,50

MONTAGE RATEL-PIN SLEUTELS.

Kenmerken:

- Gesmeed staal
- Chroom vanadium (PGW)



Order nr.	Orig. nr.	Maat mm	Lengte mm	Breedte ring mm	Hoogte ring mm	Prijs €
245200100	PGW1719	17x19	500	45	50	45,00
245200209	PGW1922	19x22	500	42	50	45,00
122390622	PGW1924	19x24	315	42	50	45,00
245200217	PGW2124	21x24	315	42	50	45,00
122390624	PGW2430	24x30	366	65	63	60,00
245200308	PGW2730	27x30	500	65	63	65,00

HAAKPINSLEUTELS DIN 1804.

Kenmerken:

- Verstelbaar met vaste haak
- Teng Tools chroom vanadium staal
- Matverchromd



Order nr.	Orig. nr.	Voor diameter mm	Lengte mm	Prijs €
112020102	HP101	19-50	145	24,50
112020201	HP102	32-75	178	35,50
112020300	HP103	50-120	247	44,50

BI-FLEX SLEUTEL MET 1/4" HEX-KANT VOOR BITSSEN EN 1/4" VIERKANT VOOR 1/4" DOPPEN.

Kenmerken:

- Chroom vanadium staal
- Matverchromd
- Geregistreerd product



Order nr.	15580103
Orig. nr.	691406
Lengte mm	200
Prijs €	20,50

MONTAGE RINGSLEUTEL.

Kenmerken:

- Gesmeed staal
- Zwart gefosfateerd



Order nr.	Orig. nr.	Maat mm	Lengte mm	Breedte ring mm	Hoogte ring mm	Prijs €
721401700	ASHRNKP17	17	320	26	9	14,50
721401900	ASHRNKP19	19	320	30	10	16,50
721402200	ASHRNKP22	22	335	34	12	18,50
721402400	ASHRNKP24	24	355	38	12	22,50
721402700	ASHRNKP27	27	370	42	14	24,50
721402900	ASHRNKP29	29	380	43	14	27,50
721403000	ASHRNKP30	30	390	46	14	30,50
721403200	ASHRNKP32	32	405	50	15	33,50
721403600	ASHRNKP36	36	440	56	16	39,50
721404100	ASHRNKP41	41	475	64	18	49,50

MONTAGE RATEL-PIN SLEUTELS.

Kenmerken:

- Gesmeed staal
- Zwart gefosfateerd (ASHRNKC)



Order nr.	Orig. nr.	Maat mm	Breedte ring mm	Hoogte ring mm	Prijs €
721391013	ASHRNKC1013	10x13	36	27	52,50
721391719	ASHRNKC1719	17x19	48	39	52,50
721391922	ASHRNKC1922	19x22	51	48	59,50
721392224	ASHRNKC2224	22x24	57	50	82,50
721392430	ASHRNKC2430	24x30	67	57	104,00
721392730	ASHRNKC2730	27x30	67	57	104,00
721393236	ASHRNKC3236	32x36	67	57	134,00

HAAKPINSLEUTELS DIN 1816, MET VERVANGBARE PIN.

Kenmerken:

- Teng Tools chroom vanadium staal
- Matverchromd



Order nr.	Orig. nr.	Voor diameter mm	Lengte mm	Pin diameter mm	Prijs €
112030101	HP2014	19-50	145	4	32,50
112030200	HP2015	19-50	145	5	32,50
112030309	HP2025	32-75	178	5	45,00
112030408	HP2026	32-75	178	6	45,00
112030507	HP2036	50-120	247	6	52,50
112030606	HP2038	50-120	247	8	52,50

LICHTE BUIZENTANGEN.

Kenmerken:

- Robuust aluminium uitvoering
- Licht gewicht



Order nr.	Orig. nr.	Capaciteit	Maximum pijpdiameter	Lengte	Gewicht	Prijs
		mm	inch	mm	kg	€
151810108	PW12A	39	1 9/16	300	0,71	29,90
151810207	PW14A	47	1 7/8	350	0,95	34,70
151810306	PW18A	63	2 1/2	450	1,60	49,00
151810405	PW24A	76	3	600	2,45	71,50
151810504	PW36A	127	5	900	4,46	170,00

SCHROEFSLEUTELS.

Kenmerken:

- Teng Tools chroom vanadium staal
- Zwart-gefosfateerd
- Met maat-aanduiding aan de sleutelkant



Order nr.	Orig. nr.	Capaciteit	Lengte	Prijs
		mm	mm	€
105870059	4001	17	100	19,50
105870109	4002	24	150	20,50
105870208	4003	28	200	25,50
105870307	4004	33	250	31,50
105870406	4005	38	300	39,50
105870505	4006	50	375	69,50
105870604	4007	60	450	116,00
105870703	4008	70	600	166,00

COMPACTE EN HANDIGE SCHROEFSLEUTELS - MET GROOT BEREIK.

Kenmerken:

- Voorzien van een schaalverdeling
- Met het nieuwe soft-+GRIP handvat voor een perfecte grip in de hand



Order nr.	Orig. nr.	Maximum opening	Lengte	H	W	Prijs
		mm	mm	mm	mm	€
160380051	4002WT	34	172	30,0	63,5	32,50
160380101	4003WT	38	221	34,1	72,1	37,50
160380200	4004WT	50	274.6	41.0	92.1	48,50
160380309	4005WT	60	316.5	55.7	110.5	55,50

4-DELIGE SCHROEFSLEUTELSET IN TC TRAY.

Kenmerk:

- Met schaalverdeling



Order nr.	166730101					
Orig. nr.	TTADJ04					
Capaciteit	mm	24 - 28 - 33 - 38				
Schroefsleutels	mm	150 - 200 (2x) - 250				
Prijs	€	91,50				

8-DELIGE HAAK- EN PINSLEUTELSET IN TC TRAY.

Bestaande uit:

- 3 haakpinsleutels met 3 pin adaptors
- 2 extra pinnen van 6 en 8mm



Order nr.	102120102		
Orig. nr.	TTHP08		
Haakpinsleutels voor diameter	mm	19 - 50, 30 - 75, 50 - 120	
Pin adaptors met pin diameter	mm	4 - 5 - 6	
Extra pinnen diameter	mm	6 - 8	
Prijs	€	106,00	

INDUSTRIËLE SCHROEFSLEUTELS.

Kenmerken:

- Chroom vanadium
- Twee componenten handvat
- Met schaalverdeling
- Gefosfateerde afwerking
- Dankzij de 15° gebogen bek kan de sleutel in beperkte ruimtes gebruikt worden met een draaiing van 30°



Order nr.	Orig. nr.	Capaciteit	Lengte	Prijs
		mm	mm	€
178180105	4002IQ	24	157	23,50
178180204	4003IQ	28	206	28,50
178180303	4004IQ	33	255	34,50
178180402	4005IQ	38	305	42,50
178180501	4006IQ	50	380	73,50

SCHROEFSLEUTEL MET EXTRA GROTE OPENING

Kenmerken:

- Chroom vanadium staal
- Hoek 15°
- Volgens standaarden ISO 6787, ASME B.107.8, BS6333, DIN3117, JIS B4604



Order nr.	199650102			
Orig. nr.	4003J			
Capaciteit	mm	32		
Lengte	mm	202		
Prijs	€	37,50		

4-DELIGE SCHROEFSLEUTELSET IN TED TRAY.

Kenmerken:

- Twee componenten handgreep
- 15° bekenhoek
- Voorzien van schaal



Order nr.	238310106		
Orig. nr.	TEDADJ4		
Schroefsleutels	mm	150 - 200(2x) - 250	
Prijs	€	107,00	

SET VAN 7 STIFTSLEUTELS MET T-HENDEL GAANDE VAN 2,5 TOT 8 MM IN TC TRAY.

Kenmerk:

- Met bolkop aan de lange kant van de sleutel



mm

Order nr.	68930106 ⓘ		
Orig. nr.	TTHEX7		
Aantal stuks	7		
Sleutels	mm	2,5 - 3 - 4 - 5 - 6 - 7 - 8	
Prijs	€	42,50	

SET VAN 7 STIFTSLEUTELS MET T-HENDEL GAANDE VAN 3/32" TOT 5/16" IN TC TRAY.

Kenmerk:

- Met bolkop aan de lange kant van de sleutel



inch

Order nr.	68930205 ⓘ		
Orig. nr.	TTHEX7AF		
Aantal stuks	7		
Maat	inch	3/32 - 1/8 - 5/32 - 3/16 - 7/32 - 1/4 - 5/16	
Prijs	€	42,50	

SET VAN 42 HEX EN TX SLEUTELS IN TED TRAY.



inch
mm

Order nr.	238330104 ⓘ		
Orig. nr.	TEDHT42		
Maat	mm	1,5 - 2 - 2,5 - 3 - 4 - 5 - 6 - 7 - 8 - 10	
Maat	inch	5/64 - 3/32 - 1/8 - 5/32 - 3/16 - 7/32 - 1/4 - 5/16 - 3/8	
TX sleutel		Mini : 6 - 7 - 8 - 9 - 10 - 15 - 8 - 9 - 10 - 15 - 20 - 25 - 27 - 30 - 40	
PH sleutel		2	
Platte sleutel	mm	5,5	
PZ sleutel		2	
Prijs	€	88,50	

SET VAN 7 STIFTSLEUTELS MET T-HENDEL, GAANDE VAN 3/32" TOT 5/16".

Kenmerk:

- Met bolkop aan de lange kant van de sleutel, voor een 30° draaiing

Geleverd op een wandrek. Voor montage op een muur of wandpaneel.



inch

Order nr.	128260205 ⓘ		
Orig. nr.	WRHEX07AF		
Aantal stuks	7		
Sleutels	inch	3/32 - 1/8 - 5/32 - 3/16 - 7/32 - 1/4 - 5/16	
Prijs	€	44,50	

28-DELIGE STIFTSLEUTELSET MM, AF EN TX IN TC TRAY.

Kenmerk:

- Geleverd in 3 handige sets



inch
mm

Order nr.	128250107 ⓘ		
Orig. nr.	TTHT28		
Maat TX		8 - 9 - 10 - 15 - 20 - 25 - 27 - 30 - 40	
Maat Hex	mm	1,5 - 2 - 2,5 - 3 - 4 - 5 - 6 - 8 - 10	
Maat Hex	Inch	5/64 - 3/32 - 1/8 - 5/32 - 3/16 - 7/32 - 1/4 - 5/16 - 3/8	
Stiftsleutels met bolkop	mm	7	
Prijs	€	54,50	

SET VAN 7 SLEUTELS TX/TPX MET T-HENDEL IN TC TRAY.

Kenmerk:

- Met TPX aan de korte kant van de sleutel



Order nr.	68920107 ⓘ		
Orig. nr.	TTTX7		
Aantal stuks	7		
Torxsleutels	TX	10 - 15 - 20 - 25 - 27 - 30 - 40	
Prijs	€	41,50	

SET VAN 7 STIFTSLEUTELS MET T-HENDEL, GAANDE VAN 2,5 TOT 8 MM.

Kenmerk:

- Met bolkop aan de lange kant van de sleutel, voor een 30° draaiing

Geleverd op een wandrek. Voor montage op een muur of wandpaneel.



mm

Order nr.	128260106 ⓘ		
Orig. nr.	WRHEX07		
Aantal stuks	7		
Sleutels	mm	2,5 - 3 - 4 - 5 - 6 - 7 - 8	
Prijs	€	46,50	

SET VAN 7 SLEUTELS TX/TPX MET T-HENDEL.

Kenmerken:

- Gaande van TX10 tot TX40
- Met TPX aan de korte kant van de sleutel

Geleverd met een wandrek voor montage op een muur of wandpaneel.



Order nr.	128270105 ⓘ		
Orig. nr.	WRTX07		
Sleutels	TX-TPX	10 - 15 - 20 - 25 - 27 - 30 - 40	
Prijs	€	39,50	

L-VORMIGE STIFTSLEUTEL.

Kenmerken:

- Chroom vanadium staal
- Zwart gefosfateerd



Order nr.	Orig. nr.	Maat mm	Lengte korte arm mm	Lengte lange arm mm	Prijs €
116560103	3105007	0,7	8	35	0,56
116560202	3105009	0,9	10	38	0,45
116560301	3105013	1,3	12	41	0,45
116560400	3105015	1,5	14	45	0,45
116560509	310502	2	16	50	0,45
116560608	3105025	2,5	18	56	0,45
116560707	310503	3	20	63	0,45
116560806	310504	4	25	70	0,80
116560905	3105045	4,5	26	75	0,91
116561002	310505	5	28	80	1,36
116561101	3105055	5,5	30	85	1,36
116561200	310506	6	32	90	1,36
116561309	310507	7	34	95	1,70
116561408	310508	8	36	100	2,04
116561507	310509	9	38	106	2,16
116561606	310510	10	40	112	2,94
116561705	310512	12	45	125	5,55
116561804	310514	14	56	140	8,16
116561903	310517	17	63	160	12,50
116562000	310519	19	70	180	19,50
116562109	310522	22	80	200	18,50
116562208	310527	27	100	250	29,50
116562307	310532	32	125	315	57,50
116562406	310536	36	140	355	87,50

L-VORMIGE STIFTSLEUTEL.

Kenmerken:

- Chroom vanadium staal
- Zwart gefosfateerd



Order nr.	Orig. nr.	Maat inch	Lengte korte arm mm	Lengte lange arm mm	Prijs €
116570102	310102	1/16	14	44	0,45
116570201	3101025	5/64	15	48	0,45
116570300	310103	3/32	17	51	0,45
116570409	3101035	7/64	18	54	0,45
116570508	310104	1/8	19	57	0,45
116570607	3101045	9/64	20	60	0,45
116570706	310105	5/32	21	64	0,80
116570805	310106	3/16	24	70	1,02
116570904	310107	7/32	26	76	1,13
116571001	310108	1/4	28	83	1,47
116571100	310110	5/16	32	95	1,92
116571209	310112	3/8	35	108	2,72
116571308	310114	7/16	38	121	4,87
116571407	310116	1/2	41	133	6,23

L-VORMIGE STIFTSLEUTEL, LANGE UITVOERING.

Kenmerken:

- Chroom vanadium staal
- Zwart gefosfateerd
- Met bolkop aan het lange uiteinde

Deze bolkop-uitvoering geeft u de mogelijkheid onder een hoek van 30° te werken.

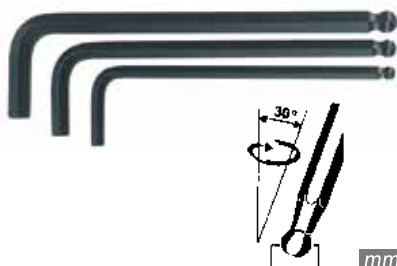

Order nr.	Orig. nr.	Maat mm	Lengte korte arm mm	Lengte lange arm mm	Prijs €
122690100	3105015BL	1,5	14	77	2,50
122690209	310502BL	2	16	83	2,50
122690308	3105025BL	2,5	18	90	2,50
122690407	310503BL	3	20	98	2,61
122690506	310504BL	4	24	106	2,94
122690605	310505BL	5	28	118	3,28
122690704	310506BL	6	32	136	3,63
122690753	310507BL	7	34	147	4,30
122690803	310508BL	8	36	154	4,99
122690902	310510BL	10	40	172	6,69

L-VORMIGE STIFTSLEUTEL, LANGE UITVOERING.

Kenmerken:

- Chroom vanadium staal
- Zwart gefosfateerd
- Met bolkop aan het lange uiteinde

Deze bolkop-uitvoering geeft u de mogelijkheid onder een hoek van 30° te werken.

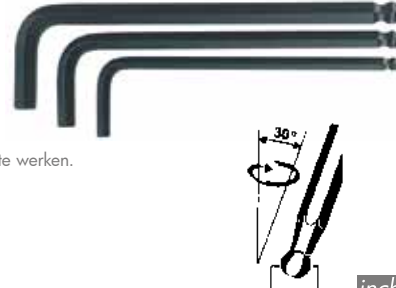

Order nr.	Orig. nr.	Maat inch	Maat mm	Lengte korte arm mm	Lengte lange arm mm	Prijs €
177660107	3101025BL	5/64	2,0	15	82	2,27
177660206	310103BL	3/32	2,4	17	88	2,72
177660305	310104BL	1/8	3,2	19	96	2,83
177660404	310105BL	5/32	4,0	21	105	2,94
177660503	310106BL	3/16	4,8	24	114	3,06
177660602	310107BL	7/32	5,6	26	124	3,28
177660701	310108BL	1/4	6,4	28	135	3,74
177660800	310110BL	5/16	8,0	32	151	4,87
177660909	310112BL	3/8	9,5	35	170	6,23

EXTRA KRACHTIGE STIFTSLEUTEL MET BOLKOP.

Kenmerken:

- Chroom molybdenum staal
- Maat op de sleutel gemarkeerd
- Met bolkop aan het uiteinde van de lange been, om te kunnen draaien tot een hoek van 30°



Order nr.	Orig. nr.	Maat mm	Lengte korte arm mm	Lengte lange arm mm	Prijs €
231750100	3905015BL	1,5	14	77	2,61
231750209	390502BL	2	16	83	2,61
231750308	3905025BL	2,5	18	90	2,83
231750407	390503BL	3	20	98	3,06
231750506	390504BL	4	25	106	3,17
231750605	390505BL	5	28	118	3,52
231750704	390506BL	6	32	137	4,19
231750803	390508BL	8	36	156	5,10
231750902	390510BL	10	40	170	7,03

EXTRA KRACHTIGE STIFTSLEUTEL MET BOLKOP.

Kenmerken:

- Chroom molybdenum staal
- Maat op de sleutel gemarkeerd
- Met bolkop aan het uiteinde van de lange been, om te kunnen draaien tot een hoek van 30°



Order nr.	Orig. nr.	Maat inch	Lengte korte arm mm	Lengte lange arm mm	Prijs €
231790106	3901025BL	5/64	15	82	2,61
231790205	390103BL	3/32	17	88	2,83
231790304	390104BL	1/8	19	96	3,40
231790403	390105BL	5/32	21	105	3,40
231790502	390106BL	3/16	24	114	3,63
231790601	390107BL	7/32	26	124	3,74
231790700	390108BL	1/4	28	135	4,08
231790809	390110BL	5/16	32	151	4,99
231790908	390112BL	3/8	35	170	6,23

EXTRA LANGE STIFTSLEUTEL.

Kenmerken:

- Chroom vanadium staal
- Maat op elke sleutel gemarkeerd



Order nr.	Orig. nr.	Maat mm	Lengte korte arm mm	Lengte lange arm mm	Prijs €
231730102	3205015	1,5	14	90	0,80
231730201	320502	2	16	100	0,80
231730300	3205025	2,5	18	112	1,13
231730409	320503	3	20	126	1,25
231730508	320504	4	25	140	1,47
231730607	320505	5	28	160	1,70
231730706	320506	6	32	180	2,04
231730805	320508	8	36	200	3,40
231730904	320510	10	40	224	4,87

STIFTSLEUTEL MET T-HANDVAT EN BOLKOP VOOR EEN DRAAIING TOT 30°.

Kenmerken:

- Chroom vanadium staal
- Zwart gefosfateerd
- Met bolkop aan het lange uiteinde



Order nr.	Orig. nr.	Maat mm	Lengte lange arm mm	Prijs €
101790053	510502	2	100	7,03
101790103	5105025	2,5	100	7,36
101790202	510503	3	100	7,36
101790301	510504	4	100	7,70
101790400	510505	5	150	8,95
101790509	510506	6	150	9,52
101790608	510507	7	150	11,50
101790707	510508	8	190	11,50
101790806	510510	10	200	18,50
101790905	510512	12	200	21,50

TORX SLEUTEL MET BOLKOP VOOR EEN DRAAIING TOT 20°.

Kenmerken:

- Chroom vanadium staal
- Zwart gefosfateerd
- Met bolkop aan het lange uiteinde



Order nr.	Orig. nr.	Maat TX	Lengte mm	Prijs €
166980102	3200BL TX8	8	16x80	4,99
166980201	3200BL TX9	9	16x83	4,99
166980300	3200BL TX10	10	17x86	4,99
166980409	3200BL TX15	15	18x90	4,99
166980508	3200BL TX20	20	19x95	5,10
166980607	3200BL TX25	25	20x100	5,10
166980706	3200BL TX27	27	22x105	5,10
166980805	3200BL TX30	30	24x114	5,22
166980904	3200BL TX40	40	26x124	5,44
166981001	3200BL TX45	45	29x133	6,80
166981100	3200BL TX50	50	32x152	7,70

SCHROEVENDRAAIER TYPE HEX.

Kenmerken:

- Ronde schacht uit TT-MV PLUS staal
- Ergonomisch twee-componenten handvat met ophanggat



Order nr.	Orig. nr.	Hex intern mm	Lemmetlengte mm	Prijs €
177810108	MD7020HBN	2	100	5,33
177810207	MD7025HBN	2,5	100	5,33
177810306	MD7030HBN	3	100	5,44

STIFTSLEUTEL MET T-HANDVAT EN BOLKOP VOOR EEN DRAAIING TOT 30°.

Kenmerken:

- Chroom vanadium staal
- Zwart gefosfateerd
- Met bolkop aan het lange uiteinde



Order nr.	Orig. nr.	Maat inch	Lengte lange arm mm	Prijs €
101792000	510103	3/32	100	7,14
101792109	510104	1/8	100	7,36
101792208	510105	5/32	100	7,94
101792307	510106	3/16	150	8,61
101792406	510107	7/32	150	9,52
101792505	510108	1/4	150	11,50
101792604	510110	5/16	190	12,50

EXTRA KRACHTIGE TORXSLEUTELS MET BOLKOP VOOR EEN DRAAIING TOT 30°.

Kenmerken:

- Chroom molybdenum staal
- Maat op de sleutel gemarkeerd
- Met bolkop aan het uiteinde van de lange been, om te kunnen draaien tot een hoek van 20°



Order nr.	Orig. nr.	Maat TX	Lengte lange arm mm	Prijs €
231800103	390908BL	8	80	5,55
231800202	390909BL	9	83	5,67
231800301	390910BL	10	86	5,67
231800400	390915BL	15	90	5,67
231800509	390920BL	20	95	5,78
231800608	390925BL	25	100	5,78
231800707	390927BL	27	105	5,89
231800806	390930BL	30	114	6,00
231800905	390940BL	40	124	6,23

SCHROEVENDRAAIER TYPE HEX MET BOLKOP VOOR EEN DRAAIING TOT 30°.

Kenmerken:

- Ronde schacht uit TT-MV PLUS staal
- Ergonomisch twee-componenten handvat met ophanggat



Order nr.	Orig. nr.	Maat Hex mm	Lemmetlengte mm	Prijs €
177820107	MD7020HBN	2	100	5,44
177820206	MD7025HBN	2,5	100	5,44
177820305	MD7030HBN	3	150	6,11
177820404	MD7040HBN	4	150	6,69
177820503	MD7050HBN	5	150	8,05
177820602	MD7060HBN	6	150	10,50
177820701	MD7080HBN	8	150	14,50

TORX SLEUTELS.

Kenmerken:

- Chroom vanadium staal
- Zwart gefosfateerd
- Beide kanten gefreesd



Order nr.	Orig. nr.	Maat TX	Lengte mm	Prijs €
172830101	320008	8	16x80	3,52
172830200	320009	9	16x83	3,52
172830309	320010	10	17x86	3,74
172830408	320015	15	18x90	3,85
172830507	320020	20	19x95	3,97
172830606	320025	25	20x100	4,30
172830705	320027	27	22x105	4,53
172830804	320030	30	24x114	4,99
172830903	320040	40	26x124	5,44
172831000	320045	45	29x133	6,46
172831109	320050	50	32x152	7,36

TORX-TPX SLEUTEL MET T-HANDVAT.

Kenmerken:

- Chroom vanadium staal
- Zwart gefosfateerd
- Met TPX-maten aan de korte kant van de sleutel



Order nr.	Orig. nr.	Maat TX/TPX	Lengte mm	Prijs €
101800050	520009	9	12x100	6,58
101800100	520010	10	12x100	6,58
101800209	520015	15	12x100	6,58
101800308	520020	20	12x100	6,58
101800407	520025	25	15x150	7,47
101800506	520027	27	15x150	7,70
101800605	520030	30	15x150	8,50
101800704	520040	40	18x190	9,52
101800803	520045	45	20x200	9,86
101800902	520050	50	20x200	13,50
101801009	520055	55	20x200	16,50

SET VAN 10 STIFTSLEUTELS GAANDE VAN 1,5 TOT 10 MM.

Kenmerken:

- Chroom vanadium staal
- Zwart gefosfateerd

Geleverd met een ringhouder.



		mm
Order nr.	105820104	
Orig. nr.	1425	
Sleutels	mm	1,5 - 2 - 2,5 - 3 - 4 - 5 - 6 - 7 - 8 - 10
Prijs	€	9,17

SET VAN 10 STIFTSLEUTELS GAANDE VAN 1/16" TOT 3/8".

Kenmerken:

- Chroom vanadium staal
- Zwart gefosfateerd

Geleverd met een ringhouder.



		mm
Order nr.	105820203	
Orig. nr.	1424	
Sleutels	mm	1/16 - 5/64 - 3/32 - 1/8 - 5/32 - 3/16 - 7/32 - 1/4 - 5/16 - 3/8
Prijs	€	8,61

SET VAN 7 TORX-SLEUTELS GAANDE VAN TX8 TOT TX40.

Kenmerken:

- Chroom vanadium staal
- Zwart gefosfateerd

Geleverd met een ringhouder.



		mm
Order nr.	105830103	
Orig. nr.	1487	
Torxsleutels	TX	10 - 15 - 20 - 25 - 27 - 30 - 40
Bolkop	Nee	
Prijs	€	17,50

7-DELIGE STIFTSLEUTELSET IN BOEKVORM.

Kenmerken:

- Chroom vanadium staal
- Zwart gefosfateerd
- Aluminium houder



		mm
Order nr.	151470101	231810300
Orig. nr.	1476NMM	1476NMM1
Maat	mm	1,5 - 2 - 2,5 - 3 - 4 - 5 - 6
Prijs	€	16,50

7-DELIGE AF STIFTSLEUTELSET IN BOEKVORM.

Kenmerken:

- Chroom vanadium staal
- Zwart gefosfateerd
- In aluminium houder



		inch
Order nr.	151470200	
Orig. nr.	1476NAF	
Maat	inch	1/16 - 5/64 - 3/32 - 1/8 - 5/32 - 3/16 - 7/32
Prijs	€	16,50

8-DELIGE TORX-SLEUTELS IN BOEKVORM GAANDE VAN TX9 TOT TX40.

Kenmerken:

- Chroom vanadium staal
- Zwart gefosfateerd
- In aluminium houder



		inch
Order nr.	151480100	
Orig. nr.	1476NTX	
Torxsleutels	TX	9 - 10 - 15 - 20 - 25 - 27 - 30 - 40
Bolkop	Nee	
Prijs	€	22,50

8-DELIGE TORX-SLEUTELS MET BOLKOP GAANDE VAN TX 9 TOT TX 40.

Kenmerken:

- Chroom vanadium staal
- Zwart gefosfateerd
- In aluminium houder



		inch
Order nr.	162650105	
Orig. nr.	1476NTX1	
Torxsleutels	TX	9 - 10 - 15 - 20 - 25 - 27 - 30 - 40
Bolkop	Ja	
Prijs	€	32,50

7-DELIGE STIFTSLEUTELSET IN BOEKVORM.

Kenmerk:

- Chroom vanadium staal



		mm
Order nr.	231810102	231810201
Orig. nr.	1471MM	1471MMA
Maat	mm	1,5 - 2 - 2,5 - 3 - 4 - 5 - 6
Prijs	€	9,29

AF STIFTSLEUTELSET IN BOEKVORM.

Kenmerk:

- Chroom vanadium staal



		inch
Order nr.	231810409	231810508
Orig. nr.	1471AF	1471AFA
Aantal sleutels	7	6
Maat	inch	1/16 - 5/64 - 3/32 - 1/8 - 5/32 - 3/16 - 7/32
Prijs	€	9,29

8-DELIGE TORX SLEUTELSET EXTRA KRACHTIGE IN BOEKVORM.

Kenmerken:

- Chroom molybdenum staal
- Maat op elke sleutel gemarkeerd



		inch
Order nr.	231810607	
Orig. nr.	1476NTX2	
Maat TX		9 - 10 - 15 - 20 - 25 - 27 - 30 - 40
Bolkop	Nee	
Prijs	€	23,50

SET VAN 8 SLEUTELS IN BOEKVORM PLAT, HEX EN TORX.

Kenmerken:

- Chroom vanadium staal
- Zwart gefosfateerd



		mm
Order nr.	162670103	
Orig. nr.	1477NX	
Aantal sleutels	8	
Hex sleutel	mm	4 - 5 - 6
TX sleutel	25 - 30	
PH sleutel	1	
Platte sleutel	mm	5,5
PZ sleutel	2	
Prijs	€	28,50

11-DELIGE FIETSSLEUTELSET.

Kenmerken:

- Chroom vanadium
- In aluminium behuizing



		mm
Order nr.	162640106	
Orig. nr.	1473	
Hex sleutel	mm	2 - 2,5 - 3 - 4 - 5 - 6
TX sleutel	25	
PH sleutel	2	
Platte sleutel	mm	1.0x5.5
Individuele accessoires	Bandenlichter · Ketting tool	
Prijs	€	28,50

SET VAN 7 STIFTSLEUTELS MET BOLKOP GAANDE VAN 2,5 TOT 10 MM.

- Kenmerken:**
- Chroom vanadium staal
 - Zwart gefosfateerd



	mm
Order nr.	109550103
Orig. nr.	1475
Sleutels	mm 2,5 - 3 - 4 - 5 - 6 - 8 - 10
Prijs	€ 18,50

SET VAN 7 STIFTSLEUTELS AF MET BOLKOP GAANDE VAN 1/8" TOT 3/8".

- Kenmerken:**
- Chroom vanadium staal
 - Zwart gefosfateerd



	inch
Order nr.	109550202
Orig. nr.	1474
Sleutels	inch 1/8 - 5/32 - 3/16 - 7/32 - 1/4 - 5/16 - 3/8
Prijs	€ 18,50

9-DELIGE STIFTSLEUTELSET MET BOLKOP GAANDE VAN 1,5 - 10 MM.

- Kenmerken:**
- Chroom vanadium staal
 - Zwart gefosfateerd



	mm
Order nr.	112260104
Orig. nr.	1479MM
Maat	mm 1,5 - 2 - 2,5 - 3 - 4 - 5 - 6 - 8 - 10
Prijs	€ 25,50

9-DELIGE STIFTSLEUTELSET AF MET BOLKOP GAANDE VAN 5/64" TOT 3/8".

- Kenmerken:**
- Chroom vanadium staal
 - Zwart gefosfateerd



	inch
Order nr.	112260203
Orig. nr.	1479AF
Maat	inch 5/64 - 3/32 - 1/8 - 5/32 - 3/16 - 7/32 - 1/4 - 5/16 - 3/8
Prijs	€ 25,50

9-DELIGE STIFTSLEUTELSET EXTRA KRACHTIGE MET BOLKOP, GAANDE VAN 1,5 TOT 10 MM.

- Kenmerken:**
- Chroom molybdenum staal
 - Maat op elke sleutel gemarkeerd



	mm
Order nr.	231760109
Orig. nr.	1499MM
Maat	mm 1,5 - 2 - 2,5 - 3 - 4 - 5 - 6 - 8 - 10
Prijs	€ 27,50

9 DELIGE STIFTSLEUTELSET EXTRAKRACHTIGE MET BOLKOP, GAANDE VAN 5/64" TOT 3/8".

- Kenmerken:**
- Chroom molybdenum staal
 - Maat op elke sleutel gemarkeerd



	inch
Order nr.	231770108
Orig. nr.	1499AF
Maat	inch 5/64 - 3/32 - 1/8 - 5/32 - 3/16 - 7/32 - 1/4 - 5/16 - 3/8
Prijs	€ 27,50

SET VAN 9 EXTRA LANGE STIFTSLEUTELS.

- Kenmerken:**
- Uit chroom vanadium staal
 - Maat op elke sleutel gemarkeerd



	mm
Order nr.	231740101
Orig. nr.	1479MMRL
Maat	mm 1,5 - 2 - 2,5 - 3 - 4 - 5 - 6 - 8 - 10
Prijs	€ 19,50

14 STIFTSLEUTELS IN SETVORM, HOOGWAARDIGE PROFESSIONELE KWALITEIT.

- Bestaande uit:**
- 7 extra-lange stiftsleutels van 3 tot 14 mm
 - 7 stiftsleutels van 1,5 tot 6mm in boekvorm

- Kenmerken:**
- Chroom molybdeen
 - Zwart gefosfateerd



Order nr.	205630106
Orig. nr.	205630106
Sleutels extra lang	mm 3 - 4 - 5 - 6 - 8 - 10 - 14
Sleutels in boekvorm	mm 1,5 - 2 - 2,5 - 3 - 4 - 5 - 6
Prijs	€ 86,50

9 DELIGE TORX-SLEUTELSET EXTRA KRACHTIGE MET BOLKOP VOOR EEN DRAAIING TOT 20°.

- Kenmerken:**
- Chroom molybdenum staal
 - Maat op elke sleutel gemarkeerd



Order nr.	231780107
Orig. nr.	1499TX
Maat TX	8 - 9 - 10 - 15 - 20 - 25 - 27 - 30 - 40
Bolkop	Ja
Prijs	€ 42,50

9-DELIGE TORX-SLEUTELSSET MET BOLKOP VAN TX8 TOT TX40.

- Kenmerken:**
- Chroom vanadium staal
 - Zwart gefosfateerd



Order nr.	116600107
Orig. nr.	1479TX
Torxsleutels	TX 8 - 9 - 10 - 15 - 20 - 25 - 27 - 30 - 40
Bolkop	Nee
Prijs	€ 31,50

9-DELIGE TORX-SLEUTELSSET EXTRA KRACHTIGE MET BOLKOP VAN TX8 TOT TX40.

- Kenmerken:**
- Chroom molybdenum staal
 - Zwart gefosfateerd
 - Met bolkop aan het uiteinde om te kunnen draaien tot 30°



Order nr.	161610100
Orig. nr.	1479TX1
Torxsleutels	TX 8 - 9 - 10 - 15 - 20 - 25 - 27 - 30 - 40
Bolkop	Ja
Prijs	€ 39,50

INFO

Bekijk het volledige en up-to-date aanbod

Surf naar www.vynckier.biz/sleutels



STAP 1 Kies het handvat



SNELHEID

Dankzij het kleinere type handgreep kunt u sneller werken, omdat er minder kracht op de schroevendraaier vereist is.

Type B

Smal handvat om snel te werken.



Type C

Lang en smal handvat om sneller te werken.

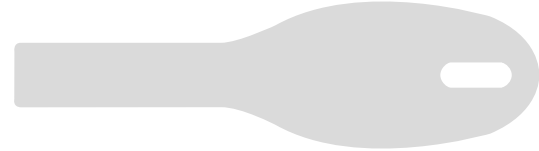

KRACHT

Met het grotere type handgreep kunt u meer vermogen en kracht op de schroevendraaier zetten.

Type A

Kort en dik handvat om in kleine ruimtes te werken.



Type D

Dik handvat om met kracht te werken.



Type E

Lang en dik handvat om met meer kracht te werken.



STAP 2 Kies de schacht

● RONDE SCHACHT VOOR EXTRA SNELHEID

De ronde schacht is handig voor een snelle handbeweging.

☞ HEX SCHACHT VOOR EXTRA KRACHT

Een sleutel kan gebruikt worden op een hex schacht om extra kracht te geven.

Schacht van staallegering, **TT-MV Plus**, geeft 20% meer capaciteit dan standaard schroevendraaiers



De schacht van de geïsoleerde schroevendraaiers is bedekt met 2 verschillende kleuren, om snel op te merken dat de isolatie beschadigd is.

SCHROEVENDRAAIER MET RONDE TT-MV PLUS STALEN SCHACHT.

Kenmerken:

- Zwarte tip
- Uitlopende punten
- Ergonomisch twee-componenten handvat met ophanggat



Order nr.	177761400
Orig. nr.	MD928N
Handvat type	A
Lemmetlengte	mm 38
Maat plat	mm 1,2x6,5
Prijs	€ 6,69

SCHROEVENDRAAIER MET RONDE OF HEX TT-MV PLUS STALEN SCHACHT.

Kenmerken:

- Zwarte tip
- Uitlopende punten
- Ergonomisch twee-componenten handvat met ophanggat



Order nr.	Orig. nr.	Handvat type	Maat plat	Lemmetlengte	Lemmet	Prijs
			mm	mm		€
177761152	MD922N	C	1.0x5.5	75	Rond	7,47
177761202	MD923N	C	1.0x5.5	150	Rond	8,05
177761301	MD923N1	C	1.0x5.5	200	Rond	8,95
177761558	MD928N4	C	1.2x6.5	100	Rond	8,95
177761657	MD928N5	C	1.2x6.5	150	Rond	9,52
177761756	MD928N6	C	1.2x6.5	200	Rond	10,50
177762259	MD928N7	C	1.2x6.5	400	Rond	16,50

SCHROEVENDRAAIER MET RONDE OF HEX TT-MV PLUS STALEN SCHACHT.

Kenmerken:

- Zwarte tip
- De punten tot 0,8 mm zijn parallel, de grotere zijn uitlopend
- Ergonomisch twee-componenten handvat met ophanggat



Order nr.	Orig. nr.	Maat plat	Handvat type	Lengte handvat	Lemmet	Prijs
		mm		mm		€
177761806	MD930N	1.6x10	E	125	Rond	16,50
177762309	MD934N	1.2x8.0	E	125	Hex	13,50
177762408	MD935N	1.6x10.0	E	125	Hex	17,50

SCHROEVENDRAAIER TYPE PLAT.

Kenmerken:

- Zwarte tip
- Ronde TT-MV PLUS stalen schacht
- Parallele punten
- Ergonomisch twee-componenten handvat met ophanggat



Order nr.	Orig. nr.	Maat plat	Handvat type	Lemmetlengte	Lemmet	Prijs
		mm		mm		€
177760105	MD914N	0.4x2.5	B	50	Rond	4,99
177760204	MD915N	0.4x2.5	B	75	Rond	4,99
177760303	MD915N1	0.5x2.5	B	200	Rond	6,23
177760402	MD920N	0.5x3.0	B	75	Rond	5,44
177760501	MD920N1	0.5x3.0	B	100	Rond	5,89
177760600	MD916N	0.6x3.5	B	75	Rond	5,44
177760709	MD916N1	0.6x3.5	B	100	Rond	5,89
177760808	MD916N2	0.6x3.5	B	150	Rond	6,46
177760907	MD917N	0.8x4.0	B	100	Rond	5,89
177761004	MD917N1	0.8x4.0	B	400	Rond	9,17
177761103	MD917N2	0.8x4.0	B	150	Rond	6,58

SCHROEVENDRAAIER MET RONDE OF HEX TT-MV PLUS STALEN SCHACHT.

Kenmerken:

- Zwarte tip
- Uitlopende punten
- Ergonomisch twee-componenten handvat met ophanggat



Order nr.	Orig. nr.	Maat plat	Handvat type	Lemmetlengte	Lemmet	Prijs
		mm		mm		€
177761509	MD928N1	1.2x6.5	D	100	Rond	9,17
177761608	MD928N2	1.2x6.5	D	150	Rond	9,74
177761707	MD928N3	1.2x6.5	D	200	Rond	10,50
177761905	MD931N	1.0x5.5	C	125	Hex	8,95
177762002	MD932N	1.2x6.5	D	100	Hex	9,41
177762101	MD932N1	1.2x6.5	D	150	Hex	10,50
177762200	MD932N2	1.2x6.5	D	400	Hex	25,50

SLAGSCHROEVENDRAAIER TYPE PLAT.

Kenmerken:

- Een TT-MV PLUS stalen doorlopende schacht E
- Een stalen dop op handvat
- Zeskant lemmet (laat het gebruik van een sleutel toe om deze goed vast te houden)
- Ergonomisch twee-componenten handvat met ophanggat



Order nr.	Orig. nr.	Maat plat	Handvat type	Lemmetlengte	Lemmet	Prijs
		mm		mm		€
177840105	MDT932N	1.2x6.5	D	100	Hex	10,50
177840204	MDT934N	1.2x8	E	150	Hex	16,50
177840303	MDT935N	1.6x10	E	200	Hex	17,50

SCHROEVENDRAAIER PHILIPS.

Kenmerken:

- Ronde lemmet uit TT-MV PLUS staal
- Zwarte tip
- Ergonomisch twee-componenten handvat met ophanggat
- DIN 5260



Order nr.	177770302	177770609
Orig. nr.	MD947N	MD948N
Lemmetlengte	mm 38	38
Tip	PH1	PH2
Prijs	€ 6,69	6,69

SCHROEVENDRAAIER PHILIPS.

Kenmerken:

- Zwarte tip
- Lemmet uit TT-MV PLUS staal
- Ergonomisch twee-componenten handvat met ophanggat



Order nr.	Orig. nr.	Maat PH	Handvat type	Lemmetlengte	Lemmet	Prijs
				mm		€
177770401	MD947N1	1	C	75	Rond	7,36
177770500	MD947N2	1	C	150	Rond	8,05
177770757	MD948N4	2	C	100	Rond	8,95
177770856	MD948N5	2	C	200	Rond	10,50
177770831	MD948N8	2	C	300	Rond	12,50
177770955	MD948N6	2	C	400	Rond	16,50

SCHROEVENDRAAIER PHILIPS.

Kenmerken:

- Zwarte tip
- Lemmet uit TT-MV PLUS staal
- Ergonomisch twee-componenten handvat met ophanggat



Order nr.	Orig. nr.	Maat PH	Handvat type	Lemmetlengte	Lemmet	Prijs
				mm		€
177771003	MD949N	3	E	150	Rond	13,50
177771102	MD950N	4	E	200	Rond	16,50
177771409	MD953N	3	E	150	Hex	13,50
177771508	MD954N	4	E	200	Hex	17,50

MAGNETISEER EN DEMAGNETISEER GEREEDSCHAP VOOR SCHROEVENDRAAIERTIPS.



Order nr.	60600103
Orig. nr.	MR500
Afmetingen (l x b x h)	mm 60x30x20
Prijs	€ 8,61

SCHROEVENDRAAIER PHILIPS.

Kenmerken:

- Zwarte tip
- Lemmet uit TT-MV PLUS staal
- Ergonomisch twee-componenten handvat met ophanggat



Order nr.	177770104	177770203
Orig. nr.	MD940N	MD940N1
Maat PH	0	0
Handvat type	B	B
Lemmetlengte	mm 75	300
Lemmet	Rond	Rond
Prijs	€ 5,44	8,05

SCHROEVENDRAAIER PHILIPS.

Kenmerken:

- Zwarte tip
- Lemmet uit TT-MV PLUS staal
- Ergonomisch twee-componenten handvat met ophanggat



Order nr.	Orig. nr.	Maat PH	Handvat type	Lemmetlengte	Lemmet	Prijs
				mm		€
177770708	MD948N1	2	D	100	Rond	9,17
177770807	MD948N2	2	D	200	Rond	10,50
177770906	MD948N3	2	D	400	Rond	16,50
177771201	MD952N	2	D	100	Hex	9,63
177771300	MD952N1	2	D	400	Hex	25,50

SLAGSCHROEVENDRAAIER PHILIPS.

Kenmerken:

- Een TT-MV PLUS stalen doorlopende schacht
- Een stalen dop op handvat
- De zeskant lemmet laat het gebruik van een sleutel toe om deze goed vast te houden
- Ergonomisch twee-componenten handvat met ophanggat



Order nr.	177840402	177840501
Orig. nr.	MDT952N	MDT953N
Maat PH	2	3
Handvat type	D	E
Lemmetlengte	mm 100	150
Lemmet	Hex	Hex
Prijs	€ 10,50	16,50

SCHROEVENDRAAIER POZIDRIV.

Kenmerken:

- Ronde lemmet uit TT-MV PLUS staal
- Ergonomisch twee-componenten handvat met ophanggat



Order nr.	177780400	177780806
Orig. nr.	MD961N2	MD962N3
Lemmetlengte	mm 38	38
Tip	PZ1	PZ2
Prijs	€ 7,14	6,69

SCHROEVENDRAAIER POZIDRIV.

Kenmerken:

- Met lemmet uit TT-MV PLUS staal
- Ergonomisch twee-componenten handvat met ophanggat



Order nr.	Orig. nr.	Maat PZ	Handvat type	Lemmetlengte	Lemmet	Prijs
				mm		€
177780202	MD961N	1	C	75	Rond	7,36
177780301	MD961N1	1	C	250	Rond	9,41
177780459	MD962N4	2	C	100	Rond	9,06
177780475	MD962N5	2	C	150	Rond	9,52
177780467	MD962N4A	2	C	200	Rond	10,50
177780483	MD962N4C	2	C	300	Rond	12,50
177780491	MD962N4D	2	C	400	Rond	16,50

SCHROEVENDRAAIER POZIDRIV.

Kenmerken:

- Met lemmet uit TT-MV PLUS staal
- Ergonomisch twee-componenten handvat met ophanggat



Order nr.	177780103
Orig. nr.	MD960N
Maat PZ	0
Handvat type	B
Lemmetlengte	mm 75
Lemmet	Rond
Prijs	€ 5,44

SCHROEVENDRAAIER POZIDRIV.

Kenmerken:

- Met lemmet uit TT-MV PLUS staal
- Ergonomisch twee-componenten handvat met ophanggat



Order nr.	Orig. nr.	Maat PZ	Handvat type	Lemmetlengte	Lemmet	Prijs
				mm		€
177780509	MD962N	2	D	100	Rond	9,17
177780608	MD962N1	2	D	150	Rond	9,63
177780707	MD962N2	2	D	100	Hex	9,41

SCHROEVENDRAAIER POZIDRIV.

Kenmerken:

- Met lemmet uit TT-MV PLUS staal
- Ergonomisch twee-componenten handvat met ophanggat



Order nr.	177780905	177781002
Orig. nr.	MD963N	MD964N
Maat PZ	3	4
Handvat type	E	E
Lemmetlengte	mm 150	200
Lemmet	Hex	Hex
Prijs	€ 13,50	13,50

INFO

Bekijk het volledige en up-to-date aanbod



Surf naar www.vynckier.biz/schroevendraaiers

SCHROEVENDRAAIER TORX.

Kenmerken:

- Ronde lemmet uit TT-MV PLUS staal
- Ergonomisch twee-componenten handvat met ophanggat



Order nr.	Orig. nr.	Maat TX	Handvat type	Lemmelengte mm	Prijs €
177790102	MD906TN	6	B	75	6,00
177790201	MD907TN	7	B	75	6,00
177790300	MD908TN	8	B	75	6,00
177790409	MD909TN	9	B	75	6,00

SCHROEVENDRAAIER TORX.

Kenmerken:

- Ronde lemmet uit TT-MV PLUS staal
- Ergonomisch twee-componenten handvat met ophanggat



Order nr.	Orig. nr.	Maat TX	Handvat type	Lemmelengte mm	Prijs €
177790805	MD925TN	25	D	100	9,52
177790904	MD927TN	27	D	100	9,52
177791001	MD930TN	30	D	100	9,52
177791100	MD940TN	40	D	100	9,52

SCHROEVENDRAAIER TORX TPX.

Kenmerken:

- Ronde lemmet uit TT-MV PLUS staal
- Ergonomisch twee-componenten handvat met ophanggat



Order nr.	Orig. nr.	Maat TPX	Handvat type	Lemmelengte mm	Prijs €
177800109	MD610TPN	10	C	100	8,27
177800208	MD615TPN	15	C	100	8,27
177800307	MD620TPN	20	C	100	8,27

SCHROEVENDRAAIER ROBERTSON

Kenmerken:

- Met een ronde lemmet uit TT-MV PLUS staal
- Zwarte tip
- Ergonomisch twee-componenten handvat met ophanggat



Order nr.	Orig. nr.	Maat Rob	Handvat type	Lemmelengte mm	Prijs €
177830106	MD801N	1	D	100	9,06
177830205	MD802N	2	D	100	9,06
177830304	MD803N	3	D	100	9,06

SCHROEVENDRAAIER TORX.

Kenmerken:

- Ronde lemmet uit TT-MV PLUS staal
- Ergonomisch twee-componenten handvat met ophanggat



Order nr.	Orig. nr.	Maat TX	Handvat type	Lemmelengte mm	Prijs €
177790508	MD910TN	10	C	100	7,81
177790607	MD915TN	15	C	100	7,81
177790706	MD920TN	20	C	100	7,81

SCHROEVENDRAAIER TORX.

Kenmerken:

- Ronde lemmet uit TT-MV PLUS staal
- Ergonomisch twee-componenten handvat met ophanggat



Order nr.	Orig. nr.	Maat TX	Handvat type	Lemmelengte mm	Prijs €
177791209	MD945TN	45	E	125	13,50

SCHROEVENDRAAIER TORX TPX.

Kenmerken:

- Ronde lemmet uit TT-MV PLUS staal
- Ergonomisch twee-componenten handvat met ophanggat



Order nr.	Orig. nr.	Maat TPX	Handvat type	Lemmelengte mm	Prijs €
177800406	MD625TPN	25	D	100	9,86
177800505	MD627TPN	27	D	100	9,86
177800604	MD630TPN	30	D	100	8,83
177800703	MD640TPN	40	D	100	10,50

MINI-SCHROEVENDAAIER.



Order nr.	68940139	68940162
Orig. nr.	MDM711	MDM712
Maat Hex	mm 2	2,5
Prijs	€ 5,44	5,44

MINI-SCHROEVENDAAIER.



Order nr.	Orig. nr.	Maat PH	Prijs
68940501	MDM716	00	€ 5,44
68940600	MDM717	0	5,44
68940709	MDM718	1	5,44

SET VAN 6 MINI-SCHROEVENDRAAIERS PLAT EN PH.

Kenmerken:

- Zwarte tip
- Schacht uit TT-MV staal
- Geleverd met een rekje voor wandmontage



Order nr.	68940105
Orig. nr.	MDM706
Schroevendraaiers Plat	mm 2x40 - 2,4x40 - 3x40
Schroevendraaiers Phillips	PH 00 - 0 - 1
Afmetingen (l x b x h)	mm 28x120x158
Prijs	€ 14,50

6 DELIGE SCHROEVENDRAAIERSSET TX MET T-HENDEL.

Geleverd met houder voor wandmontage.



Order nr.	237730106
Orig. nr.	MDM706TXT
Schroevendraaiers Torx	TX 6 - 7 - 8 - 9 - 10 - 15
Prijs	€ 17,50

MINI-SCHROEVENDAAIER.



Order nr.	Orig. nr.	Plat	Prijs
68940204	MDM713	mm 2	€ 5,44
68940303	MDM714	2,4	5,44
68940402	MDM715	3	5,44

MINI-SCHROEVENDAAIER.



Order nr.	Orig. nr.	Maat TX	Prijs
102151008	MDM806	6	€ 5,44
102151107	MDM807	7	5,44
102151206	MDM808	8	5,44
102151305	MDM809	9	5,44
102151404	MDM810	10	5,44
102151503	MDM815	15	5,44

SET VAN 6 MINI-SCHROEVENDRAAIERS TORX.

Kenmerken:

- TT-MV staal
- Zwarte tip
- Geleverd met een rekje voor wandmontage



Order nr.	102150109
Orig. nr.	MDM706TX
Schroevendraaiers Torx	TX 6 - 7 - 8 - 9 - 10 - 15
Prijs	€ 22,50

8-DELIGE LANGE BITSEN SET.

Kenmerken:

- Een bitshandvat
- 7 lange bitsen 120 mm 1/4" plat, PH en TX
- 2-zijdig bruikbaar bitsen
- Geleverd in een handige mini-Teng box



Order nr.	172280109
Orig. nr.	TM708
Schroevendraaiers Plat	mm 2 - 3 - 4
Schroevendraaiers Phillips	PH 0 - 1
Schroevendraaiers Pozidriv	PZ 0 - 1
Schroevendraaiers Torx	TX 5 - 6 - 7 - 8 - 9 - 10
Prijs	€ 21,50

12-DELIGE SCHROEVENDRAAIERSSET PLAT, PHILIPS EN POZIDRIV.

Bestaat uit:

- Schroevendraaier plat 2.5 x 75 mm
- Schroevendraaier plat 3.5 x 100 mm
- Schroevendraaier plat 4.0 x 150 mm
- Schroevendraaier plat 5.5 x 150 mm
- Schroevendraaier plat 6.5 x 150 mm
- Schroevendraaier plat 10 x 200 mm
- Schroevendraaier PH0 x 75 mm
- Schroevendraaier PH1 x 75 mm
- Schroevendraaier PH2 x 100 mm
- Schroevendraaier PH2 x 200 mm
- Schroevendraaier PZ1 x 75 mm
- Schroevendraaier PZ2 x 100 mm

Kenmerken:

- Ergonomisch zwart-rood twee componenten handvat
- Geleverd in een kunstof tray



Order nr.		178210100
Orig. nr.		MD912N
Afmetingen (l x b x h)	mm	265x142x50
Prijs	€	55,50

6-DELIGE SCHROEVENDRAAIERS PLAT, POZIDRIV EN PHILIPS.

Bestaat uit:

- Schroevendraaier plat 3.5 x 75 mm
- Schroevendraaier plat 5.5 x 150 mm
- Schroevendraaier PH1 x 75 mm
- Schroevendraaier PH2 x 100 mm
- Schroevendraaier PZ1 x 75 mm
- Schroevendraaier PZ2 x 100 mm

Kenmerken:

- Ergonomisch zwart-rood twee componenten handvat
- Geleverd in een kunstof tray



Order nr.		178200101
Orig. nr.		MD906N
Afmetingen (l x b x h)	mm	300x146x50
Prijs	€	30,50

SET VAN 6 MEGA DRIVE SCHROEVENDRAAIERS PLAT EN PHILIPS.

Bestaat uit:

- Plat schroevendraaier 3 x 75 mm
- Plat schroevendraaier 4 x 100 mm
- Plat schroevendraaier 5.5 x 75 mm
- Plat schroevendraaier 6.5 x 100 mm
- Philips schroevendraaier PH1 x 75 mm
- Philips schroevendraaier PH2 x 100 mm

Kenmerken:

- Ergonomisch zwart-rood twee componenten handvat
- Geleverd in kunstof tray



Order nr.		185900107
Orig. nr.		MD906N3
Afmetingen (l x b x h)	mm	300x146x50
Prijs	€	25,50

12-DELIGE SCHROEVENDRAAIERSSET PLAT, PHILLIPS, POZIDRIV, TORX EN VDE SCHROEVENDRAAIERS.

Inhoud:

- 3 schroevendraaiers plat
- 2 schroevendraaiers Phillips
- 1 schroevendraaier Pozidriv
- 3 schroevendraaiers Torx
- 2 schroevendraaiers VDE plat
- 1 schroevendraaier VDE Phillips

Kenmerken:

- Ergonomisch zwart-rood twee componenten handvat
- Geleverd in een kunstof tray



Order nr.		178210209
Orig. nr.		MD912N1
Afmetingen (l x b x h)	mm	297x356x40
Prijs	€	54,50

6-DELIGE SCHROEVENDRAAIERSSET POZIDRIV EN TORX.

Bestaat uit:

- Schroevendraaier PZ1 x 75 mm
- Schroevendraaier PZ2 x 100 mm
- Schroevendraaier TX10 x 100 mm
- Schroevendraaier TX15 x 100 mm
- Schroevendraaier TX20 x 100 mm
- Schroevendraaier TX25 x 100 mm

Kenmerken:

- Ergonomisch zwart-rood twee componenten handvat
- Geleverd in een kunstof tray



Order nr.		185890100
Orig. nr.		MD906N2
Afmetingen (l x b x h)	mm	300x146x50
Prijs	€	28,50

SET VAN 6 SCHROEVENDRAAIERS PLAT EN POZIDRIV.

Bestaat uit:

- Schroevendraaier plat 3 x 75 mm
- Schroevendraaier plat 4 x 100 mm
- Schroevendraaier plat 5.5 x 75 mm
- Schroevendraaier plat 6.5 x 100 mm
- Schroevendraaier PZ1 x 75 mm
- Schroevendraaier PZ2 x 100 mm

Kenmerken:

- Ergonomisch zwart-rood twee componenten handvat
- Geleverd in een kunstof tray



Order nr.		185910106
Orig. nr.		MD906N4
Afmetingen (l x b x h)	mm	300x146x50
Prijs	€	25,50

Kenmerken:

- 19 schroevendraaiers plat, PH en PZ
- 1 bitsratel
- 33 bitsen
- Ergonomisch zwart-rood twee componenten handvat
- Geleverd in een handige afsluitbare kunststof koffer



Order nr.	144310109		
Orig. nr.	MD9053N		
Aantal stuks	53		
Schroevendraaiers Plat	mm	10x200 - 8x150 - 6,5x150 - 6,5x100 - 5,5x150 - 5,5x75 - 4x100 - 3x100 - 3x75 - 6x38 (stubby)	
Schroevendraaiers Phillips	PH	1x75 - 2x100 - 2x38 - 3x150	
Schroevendraaiers Pozidriv	PZ	0x75 - 1x75 - 2x100 - 2x38 - 3x150	
Bitsen PH		1 - 2	
Bitsen PZ		0 - 1 - 2	
Bitsen TX		6 - 7 - 8 - 9 - 10 - 15 (x2) - 20 (x2) - 27 - 30 - 40	
Bitsen TPX		20 - 25 - 30	
Bitsen SQ		1 - 2 - 3	
Bitsen Hex	mm	2 - 3 - 4 - 5 - 6 - 8	
Gewicht	kg	1,83	
Afmetingen (l x b x h)	mm	470x320x65	
Prijs	€	122,00	

11-DELIGE SCHROEVENDRAAIERSET.

Kenmerken:

- 11 schroevendraaiers plat, PH en PZ
- TT-MV plus staal
- Ergonomisch twee delig handvat voor een optimale grip



Order nr.	269950101		
Orig. nr.	MD911N		
Schroevendraaiers Plat	mm	3x100 - 5,5x75 - 5,5x150 - 6,5x38	
Schroevendraaiers Phillips	PH	0x75 - 1x75 - 2x100 - 2x38	
Schroevendraaiers Pozidriv	PZ	1x75 - 2x100	
Prijs	€	59,50	

12-DELIGE LANGE BITS EN HANDVAT SET IN TC TRAY.

Kenmerken:

- 11 lange dubbelzijdige bitsen Plat, PH en PZ
- Een ergonomisch handvat



Order nr.	128650108		
Orig. nr.	TTMD12D		
Schroevendraaiers Plat	mm	4 - 5,5 - 6,5	
Schroevendraaiers Phillips	PH	1 - 2 - 3	
Schroevendraaiers Pozidriv	PZ	1 - 2	
Schroevendraaiers Torx	TX	10 - 15 - 20 - 25 - 30 - 40	
Schroevendraaiers Hex	mm	3 - 4 - 5 - 6	
Afmetingen (l x b x h)	mm	265x142x50	
Prijs	€	42,50	

10-DELIGE SCHROEVENDRAAIERSSET PLAT, PZ EN PH.

Kenmerken:

- Met een ergonomisch zwart-rood twee componenten handvat
- Geleverd in een kunstof afsluitbare koffer



Order nr.	185880101		
Orig. nr.	MD910N		
Schroevendraaiers Plat	mm	3,0x100 - 5,5x75 - 5,5x150 - 6,5x150	
Schroevendraaiers Phillips	PH	0x75 - 1x75 - 2x100	
Schroevendraaiers Pozidriv	PZ	1x75 - 2x100	
Schroevendraaiers Plat 1000 volt	mm	3,0x100	
Prijs	€	52,50	

SET VAN 5 SLAGSCHROEVENDRAAIERS MET DOORGAANDE SCHACHT UIT TT-MV PLUS STAAL.

Geleverd met een wandrek voor opknoping op een paneel of muur.



Order nr.	185970100		
Orig. nr.	WRMDT05N		
MDT932N plat	mm	1,2x6,5x100	
MDT934N plat	mm	1,2x8x150	
MDT935N plat	mm	1,6x10x200	
MDT952N PH	mm	2x100	
MDT953N PH	mm	3x150	
Prijs	€	43,50	

5-DELIGE SLAGSCHROEVENDRAAIERSET PLAT EN PH MET ZESKANT SCHACHT IN TTX TRAY.

Kenmerk:

- Schacht uit TT-MV Plus staal



Order nr.	174490102		
Orig. nr.	TTXMDTN		
Schroevendraaiers Plat	mm	1,2x6,5x100 - 1,2x8,0x150 - 1,6x10x200	
Schroevendraaiers Phillips	PH	2x100 - 3x150	
Prijs	€	49,50	

GEÏSOLEERDE SCHROEVENDRAAIER TYPE PLAT.

Kenmerken:

- Zwarte tip
- Met ophangtip



Order nr.	Orig. nr.	Maat plat mm	Lemmet-lengte mm	Handvat type	Prijs €
177870102	MDV820N	0,4x2,5	75	B	7,25
177870201	MDV822N	0,5x3,0	100	B	7,25
177870250	MDV823N	0,6x3,5	100	B	7,25
177870300	MDV824N	0,8x4,0	100	C	8,61
177870409	MDV826N	1,0x5,5	125	C	9,74
177870508	MDV828N	1,2x6,5	150	D	12,50

GEÏSOLEERDE SCHROEVENDRAAIER MET VERKLEINDE SCHACHT DIAMETER TYPE PLAT.

Kenmerken:

- Smalle, zwarte tip voor eenvoudigere toegang tot verzonken schroeven
- Ergonomische handvat
- Met ophanggat
- DIN899
- Geproduceerd en getest volgens de EN60900 standaard



Order nr.	245590104	245590203
Orig. nr.	MDV724N	MDV726N
Maat plat mm	0,8x4,0	1,0x5,5
Lemmetlengte mm	100	125
Handvat type	M	M
Prijs €	7,81	8,72

GEÏSOLEERDE SCHROEVENDRAAIER MET VERKLEINDE SCHACHT PHILIPS.

Kenmerken:

- Smalle, zwarte tip voor eenvoudigere toegang tot verzonken schroeven
- Ergonomisch handvat
- Met ophanggat
- DIN899
- Geproduceerd en getest volgens de EN60900 standaard



Order nr.	245600101	245600200
Orig. nr.	MDV742N	MDV744N
Maat PH	1	2
Lemmetlengte mm	80	100
Handvat type	M	L
Prijs €	8,50	10,50

GEÏSOLEERDE SCHROEVENDRAAIER PHILIPS.

Kenmerken:

- Zwarte tip
- Ergonomisch twee-componenten handvat met ophanggat



Order nr.	Orig. nr.	Maat PH	Lemmet-lengte mm	Handvat type	Prijs €
177880101	MDV840N	0	60	B	7,25
177880200	MDV842N	1	80	C	9,17
177880309	MDV844N	2	100	D	11,50
177880408	MDV846N	3	150	E	16,50

GEÏSOLEERDE SCHROEVENDRAAIER VOOR PLUS-MIN SCHROEVEN.

Kenmerken:

- Met geïsoleerde handgreep en schacht
- Conform EN 60900
- Voor werk onder voltage tot 1000 V



Order nr.	186590204	186590303
Orig. nr.	MDV844NF	MDV864NF
Maat	Sleuf/PH2	Sleuf/PZ2
Handvat type	D	D
Lemmetlengte mm	100	100
Prijs €	11,50	11,50

GEÏSOLEERDE SPANNINGSTESTER VOOR 100-250V.



Order nr.	186610101
Orig. nr.	MDV9855
Lemmetlengte mm	70
Lengte handvat mm	75
Prijs €	6,46

GEÏSOLEERDE SCHROEVENDRAAIER POZIDRIV.

Kenmerken:

- Zwarte tip
- Ergonomisch twee-componenten handvat met ophanggat



Order nr.	Orig. nr.	Maat PZ	Lemmet-lengte mm	Handvat type	Prijs €
177890100	MDV860N	0	60	B	8,27
177890209	MDV862N	1	80	C	9,17
177890308	MDV864N	2	100	D	11,50
177890407	MDV866N	3	150	E	17,50

GEÏSOLEERDE SCHROEVENDRAAIER ROBERTSON.

Kenmerken:

- Geïsoleerde handgreep en schacht 1000 V
- Conform EN 60900



Order nr.	186590105
Orig. nr.	MDV802N
Maat Rob	2
Handvat type	D
Lemmetlengte mm	100
Prijs €	10,50

INFO

Bekijk het volledige en up-to-date aanbod



Surf naar www.vynckier.biz/schroevendraaiers

SCHROEVENDRAAIER HANDVAT.

Kenmerken:

- Handgreep voor een geïsoleerde verwisselbare lemmet
- Geïsoleerd tot 1000 V

Varianten:

- Smal handvat zorgt voor extra snelheid - MDV710
- Groot handvat zorgt voor extra kracht - MDV700



Order nr.	Orig. nr.	Afmetingen (l x b x h) mm	Prijs €
122390634	MDV710	45x23x150	9,00
122390632	MDV700	37x45x172	9,50

GEÏSOLEERDE 1000V SCHROEVENDRAAIER LEMMET POZIDRIV.

Geschikt voor:

- Handvat MDV700
- Handvat MDV710



Order nr.	Orig. nr.	Maat PZ	Lemmetlengte mm	Prijs €
122390644	MDV771	1	80	5,50
122390645	MDV772	2	100	6,50

5-DELIGE SCHROEVENDRAAIERSSET 1000V OP MUURREK.

Inhoud:

- 2 geïsoleerde schroevendraaiers plat
- 2 geïsoleerde schroevendraaiers Phillips
- 1 geïsoleerde schroevendraaier Pozidriv



Order nr.	Orig. nr.	Prijs €
174520106	WRMDV05N	37,50
VDE-Schroevendraaiers 1000V plat	mm	3x100 - 5,5x75
VDE-Schroevendraaiers 1000V Philips	PH	1x80 - 2x100
VDE-Schroevendraaiers 1000V Pozidriv	PZ	2x100
Afmetingen (l x b x h)	mm	40x175x328
Prijs	€	37,50

6-DELIGE PLATTE EN PHILIPS SCHROEVENDRAAIERSSET.

Kenmerken:

- Met geïsoleerde handgreep en schacht
- Conform EN 60900
- Voor werk onder voltage tot 1000V (door gekwalificeerde elektriciens)



Order nr.	Orig. nr.	Prijs €
178200309	MDV906N	30,50
Aantal stuks		6
VDE-Schroevendraaiers 1000V plat	mm	2,5x75 - 3x100 - 4x100 - 5,5x125
VDE-Schroevendraaiers 1000V Philips	PH	1x80 - 2x100
Afmetingen (l x b x h)	mm	297x148x40
Prijs	€	30,50

GEÏSOLEERDE 1000V SCHROEVENDRAAIER LEMMET PLAT.

Geschikt voor:

- Handvat MDV700
- Handvat MDV710



Order nr.	Orig. nr.	Maat plat mm	Lemmetlengte mm	Prijs €
122390635	MDV731	3	60	4,20
122390637	MDV732	4	100	5,25
122390638	MDV733	5,5	60	6,25
122390640	MDV734	6,5	100	6,50

GEÏSOLEERDE 1000V SCHROEVENDRAAIER LEMMET PHILLIPS.

Geschikt voor:

- Handvat MDV700
- Handvat MDV710



Order nr.	Orig. nr.	Maat PH	Lemmetlengte mm	Prijs €
122390641	MDV751	1	80	5,50
122390642	MDV752	2	100	6,50

7-DELIGE SCHROEVENDRAAIERSSET 1000V OP MUURREK.

Inhoud:

- Spanningstester 250 V
- 4 geïsoleerde schroevendraaiers plat
- 3 geïsoleerde schroevendraaiers Phillips



Order nr.	Orig. nr.	Prijs €
174520205	WRMDV07N	40,50
VDE-Schroevendraaiers 1000V plat	mm	2,5x75 - 3x100 - 4x100 - 5,5x125
VDE-Schroevendraaiers 1000V Philips	PH	1x80 - 2x100
Afmetingen (l x b x h)	mm	40x180x250
Prijs	€	40,50

18-DELIGE 1000V - GEREEDSCHAPSSET.

Inhoud:

- 13 VDE schroevendraaiers plat, Philips, Pozidriv
- 5 VDE tangen

Kenmerken:

- Conform EN 60900
- Geleverd in een kunststof doos met klikslot



Order nr.	Orig. nr.	Prijs €
178700100	TV18N	214,00
Aantal stuks		18
VDE-Schroevendraaiers 1000V plat	mm	2,5x75 - 3x100 - 4x100 - 5,5x125 - 6,5x150
VDE-Schroevendraaiers 1000V Philips	PH	0x60 - 1x80 - 2x100 - 3x150
VDE-Schroevendraaiers 1000V Pozidriv	PZ	0x60 - 1x80 - 2x100 - 3x150
VDE-combinatietang 1000V	mm	200
VDE-lange bektang 1000V	mm	200
VDE-ontmanteltang 1000V	mm	175
VDE-zijkniptang 1000V	mm	150 - 200
Gewicht	kg	4,70
Afmetingen (l x b x h)	mm	466x258x103
Prijs	€	214,00

COMPACTE BITSEN SCHROEVENDRAAIER VOOR 1/4" BITSEN, MET MAGNEET DIE ZOWEL DE BITS ALS DE SCHROEF VASTHOUDT.

Kenmerk:

- Twee componenten handvat met ophanggat



Order nr.	185840105
Orig. nr.	MDBH
Prijs	€ 8,84

FLEXIBELE MAGNETISCHE BITSHOUDER 1/4".

Kenmerk:

- Stang 560 mm



Order nr.	263030108
Orig. nr.	MD907FL
Aansluiting	inch 1/4
Prijs	€ 18,50

MINI BITSRATEL 1/4" MET AAN DE ANDERE SLEUTELZIJDE EEN 8 MM RINGOPNAME.

Kenmerken:

- Chroom-vanadium
- Verchroomde uitvoering



Order nr.	118340108
Orig. nr.	1400B
Lengte	mm 90
Prijs	€ 31,50

COMPACTE BITSEN SCHROEVENDRAAIER MET 8 BITSEN 1/4 HEX, L-25 MM.



Order nr.	185920105
Orig. nr.	MD908N
Bitsen plat	mm 6.5 - 8.0
Bitsen PH	1 - 2
Bitsen PZ	1 - 2
Bitsen Hex	mm 4 - 5
Prijs	€ 20,90



Order nr.	231600107
Orig. nr.	MDR915
Bitsen plat	mm 4 - 6
Bitsen PH	0 - 1 - 2 - 3
Bitsen PZ	0 - 1 - 2 - 3
Bitsen TX	10 - 15 - 20 - 25
Prijs	€ 29,50

7-DELIG SET TX BITSEN.



Order nr.	73690109
Orig. nr.	1486
Bitsen TX/TPX	10 - 15 - 20 - 25 - 30 - 40
Prijs	€ 12,50

DOPBITSEN SCHROEVENDRAAIER MET RATEL.

Kenmerken:

- Aansluiting 1/4" met magneet om de bits en de schroef vast te houden
- Twee componenten handvat met ophanggat
- Met 6 bits en adapters in het handvat opgeslagen

Kan in een hoek van 60° gedraaid worden



Order nr.	237710108
Orig. nr.	MDRT908
Lengte	mm 172
Bitsen 1/4" plat	mm 5-7
Bitsen 1/4" Philips	PH PH1-PH2
Bitsen 1/4" Pozidriv	PZ PZ1-PZ2
Adaptor	inch 1/4x1/4
Prijs	€ 52,00

INFO

Bekijk het volledige en up-to-date aanbod



Surf naar www.vynckier.biz/bitsen

ADAPTOR MET 1/4" HEX EN VIERKANT - AANSLUITINGEN. LENGTE 50 MM.

Kenmerken:

- Voor gebruik met standaard slagdoppen
- Voor gebruik met machines met 1/4" hex-aandrijving



Order nr.	100240100	
Orig. nr.	MD900	
Lemmetlengte	mm	100
Lengte handvat	mm	120
Prijs	€	15,00

SCHROEVENDRAAIER MET 1/4"-OPNAMEDOP.

Kenmerken:

- Met ingebouwde magneet die zowel de bits als de schroef vasthoudt
- Kunststof handvat met opbergruimte voor bitsen
- Geleverd met 6 torx bitsen



Order nr.	101910107	
Orig. nr.	MD907TX	
Lemmetlengte	mm	100
Lengte handvat	mm	120
Bitsen TX	10 - 15 - 20 - 25 - 27 - 30	
Prijs	€	19,00

MEGA DRIVE SCHROEVENDRAAIERS OP DOP 6-KANT.

Kenmerken:

- Ergonomisch zwart-rood twee componenten handvat



Order nr.	Orig. nr.	Maat	Lemmetlengte	Lengte handvat	Prijs
		mm	mm	mm	€
112680103	MDN405	5	125	120	12,50
112680202	MDN4055	5,5	125	120	13,50
112680301	MDN406	6	125	120	12,50
112680400	MDN407	7	125	120	14,50
112680509	MDN408	8	125	120	13,50
112680608	MDN410	10	125	120	13,50
112680707	MDN411	11	125	120	14,50
112680806	MDN412	12	125	120	16,50
112680905	MDN413	13	125	120	16,50

9-DELIGE SCHROEVENDRAAIERSSET OP DOP 6-KANT VAN 5 TOT 13MM IN TTX TRAY.



Order nr.	114590102	
Orig. nr.	TTXMDN	
Maten	mm	5 - 5,5 - 6 - 7 - 8 - 10 - 11 - 12 - 13
Prijs	€	87,50

SLEUTEL MET T-HANDVAT MET LANGE DOP 6-KANT.

Kenmerken:

- Teng Tools chroom vanadium staal
- Matverchroomd
- Ergonomisch zwart-rood twee componenten handvat
- Lengte 288 mm



Order nr.	Orig. nr.	Maat	Gewicht	Afmetingen (l x b x h)	Prijs
		mm	kg	mm	€
132180100	MDNT405	5	0,11	27x95x288	13,50
132180209	MDNT4055	5,5	0,14	27x95x288	13,50
132180308	MDNT406	6	0,14	27x95x288	13,50
132180407	MDNT407	7	0,15	27x95x288	14,50
132180506	MDNT408	8	0,15	27x95x288	16,50
132180605	MDNT409	9	0,15	27x95x288	16,50
132180704	MDNT410	10	0,16	27x95x288	17,50
132180803	MDNT411	11	0,19	27x95x288	17,50
132180902	MDNT412	12	0,20	27x95x288	18,50
132181009	MDNT413	13	0,20	27x95x288	18,50
132181108	MDNT414	14	0,21	27x95x288	21,50

8-DELIGE LANGE BITSEN SET.

Kenmerken:

- Een bitshandvat
- 7 lange bitsen 120 mm 1/4" plat, PH en TX
- 2-zijdig bruikbaar bitsen
- Geleverd in een handige mini-Teng box



Order nr.	172280109		
Orig. nr.	TM708		
Schroevendraaiers Plat	mm	2 - 3 - 4	
Schroevendraaiers Phillips	PH	0 - 1	
Schroevendraaiers Pozidriv	PZ	0 - 1	
Schroevendraaiers Torx	TX	5 - 6 - 7 - 8 - 9 - 10	
Prijs	€	21,50	

29-DELIGE MINI BITSSET 1/4".



Order nr.	167360106		
Orig. nr.	TM029		
Aantal stuks	29		
Bitsen plat	mm	4,5 - 5,5 - 6,5	
Bitsen PH		1 - 2 - 3	
Bitsen PZ		1 - 2 - 3	
Bitsen TX		10 - 15 - 20 - 25 - 30 - 40	
Bitsen TPX		20 - 25 - 30	
Bitsen Rob		1 - 2 - 3	
Bitsen Hex	mm	4 - 5 - 6	
Bitsen GR		2 (x2)	
Accessoires 1/4" aansluiting	bitshouder 50mm - bitsratel 8mm - hex adaptor M/F		
Prijs	€	41,50	

DOPPENSET 1/4" 19-DELIG.

Inhoud:

- 6 doppen 8 - 13 mm
- 10 Bits plat, PH, PZ, Hex
- Bits ratel 1/4"
- Magnetische bitshouder 50 mm
- Adaptor 1/4" M x 1/4" Hex

Tip: Te combineren met 3 andere TJ dozen, om in de TC-tray TTTJ04 op te bergen



Order nr.	122390588		
Orig. nr.	TJ1419		
Aantal stuks	19		
Doppen 1/4"	mm	8 - 9 - 10 - 11 - 12 - 13	
Bitshouder magnetisch		50 mm	
Adaptor	1/4" M x 1/4" Hex		
Ratel-bitsschroevendraaier	1/4"		
Bits 1/4" L 25 mm Plat	mm	0,6x4,5 - 0,8x5,5 - 1,2x6,5	
Bits 1/4" L 25 mm PH		1 - 2	
Bits 1/4" L 25 mm PZ		1 - 2	
Bits 1/4" L 25 mm HEX	mm	4 - 5 - 6	
Prijs	€	33,50	

28-DELIGE MINI BITSSET 1/4".



Order nr.	172390106		
Orig. nr.	TM028		
Aantal stuks	28		
Bitsen 1/4" plat	mm	0,6x4 - 0,8x5,5 - 1x6,5	
Bitsen 1/4" Philips	PH	1 - 2 - 3	
Bitsen 1/4" Pozidriv	PZ	1 - 2 - 3	
Bitsen 1/4" Torx	TX	10 - 15 - 20 - 25 - 30 - 40	
Bitsen 1/4" Robertson		1 - 2 - 3	
Bitsen 1/4" Hex	mm	4 - 5 - 6	
Bitsen 1/4" GR		2 (x2)	
Bitsen 1/4" Torx TPX	TPX	20 - 25 - 30	
Adaptor Hex 1/4"	inch	1/4	
Prijs	€	22,50	

BITSSET 1/4" 29-DELIG.

Inhoud:

- 27 bits plat, PH, PZ, TX, TPX, Hex en Robx
- Bitsratel 1/4"
- Magnetische bitshouder 50 mm

Tip: Te combineren met 3 andere TJ dozen, om in de TC-tray TTTJ04 op te bergen



Order nr.	122390592		
Orig. nr.	TJ1429		
Aantal stuks	29		
Ratels	inch	1/4	
Bitshouder magnetisch		50 mm	
Bits 1/4" L 25 mm Plat	mm	0,6x3,5 - 1,0x5,5 - 1,6x8,0	
Bits 1/4" L 25 mm PH		1 - 2 - 3	
Bits 1/4" L 25 mm PZ		1 - 2 - 3	
Bits 1/4" L 25 mm HEX	mm	2 - 3 - 4 - 5 - 6 - 8	
Bits 1/4" L 25 mm TX		15 - 20 - 25 - 30 - 40	
Bits 1/4" L 25 mm TPX		20 - 25 - 30	
Bits 1/4" L 25 mm ROB		1 - 2 - 3	
Prijs	€	35,50	

DOPPEN- EN BITSSET 1/4" 20-DELIG.

Inhoud:

- 7 doppen 5,5 - 13 mm
- 10 Bitsen plat, PH, PZ, TX
- Bits ratel 1/4"
- Magnetische bitshouder 50 mm
- Adaptor 1/4" M x 1/4" Hex

Tip: Te combineren met 3 andere TJ dozen, om in de TC-tray TTTJ04 op te bergen



Order nr.	122390590		
Orig. nr.	TJ1420		
Aantal stuks	20		
Doppen 1/4"	mm	5,5 - 6 - 7 - 8 - 9 - 10 - 13	
Ratels	inch	1/4	
Bitshouder magnetisch		50 mm	
Adaptor	1/4"		
Bits 1/4" L 25 mm Plat	mm	0,6x4,5 - 0,8x5,5 - 1,2x6,5	
Bits 1/4" L 25 mm PH		1 - 2	
Bits 1/4" L 25 mm PZ		1 - 2	
Bits 1/4" L 25 mm TX		10 - 15 - 20	
Prijs	€	34,50	

74-DELIGE BITSSET MET RATEL IN TC TRAY.

Kenmerken:

- Ratel bit schroevendraaier
- Flexibel verlengstuk 150 mm
- Verlengstuk 100 mm
- 1/4" x 1/4" hex mannelijk adaptor
- 1/4" x 1/4" hex vrouwelijk adaptor
- 69 bitsen



Order nr.	144030103		
Orig. nr.	TTMD74		
Bitsen 1/4" plat	mm	0,6x3,5 - 0,6x4,5 - 0,8x5,5 - 1x5,5 - 1,2x5 - 1,2x6,5 - 1,4x7 - 1,6x8	
Bitsen 1/4" Philips	PH	1(x4) - 2(x7) - 3	
Bitsen 1/4" Pozidriv	PZ	1(x4) - 2(x7) - 3	
Bitsen 1/4" Torx	TX	6 - 7 - 8 - 9 - 10 - 15 - 20(x3) - 27 - 30 - 40	
Bitsen 1/4" Hex	mm	2 - 3 - 4 - 5 - 6 - 8	
Bitsen 1/4" GR		2(x3)	
Bitsen 1/4" Torx TPX	TPX	10 - 15 - 20(x2) - 25(x2) - 27 - 30 - 40	
Bitsen 1/4" Square		1 - 2 - 3	
Gewicht	kg	0,45	
Afmetingen (l x b x h)	mm	265x142x50	
Prijs	€	49,50	

12-DELIGE LANGE BITS EN HANDVAT SET IN TC TRAY.

Kenmerken:

- 11 lange dubbelzijdige bitsen Plat, PH en PZ
- Een ergonomisch handvat



Order nr.	128650108		
Orig. nr.	TTMD12D		
Maat PZ		1 - 2	
Lemmet TX		10x15 - 20x25 - 30x40	
Maat Hex	mm	3 met bolkop, 4 met bolkop, 5 met bolkop, 6 met bolkop	
Maat TX		10 - 15 - 20 - 25 - 30 - 40	
Prijs	€	42,50	

41-DELIGE FLEXIBEL HANDGRIEP SET MET 1/4" AANSLUITING IN TTX TRAY.

Kenmerken:

- Flexibel schroevendraaier 1/4"
- Flexibel magnetische bitshouder 1/4"
- 12 doppen 1/4" 4 - 13 mm
- Bitsen plat, PH, PZ, TX, en Hex



Order nr.	263040107		
Orig. nr.	TTXMD41N		
Aantal stuks		41	
Doppen 1/4"	mm	4 - 4,5 - 5 - 5,5 - 6 - 7 - 8 - 9 - 10 - 11 - 12 - 13	
Bitsen 1/4" plat	mm	0,8x4,0 - 1,0x5,5 - 1,6x8,0	
Bitsen 1/4" PH		0 - 1 - 2 - 3 - 4	
Bitsen 1/4" PZ		0 - 1 - 2 - 3	
Bitsen 1/4" Hex	mm	3 - 4 - 5 - 6 - 8 - 10	
Bitsen 1/4" Torx	TX	8 - 10 - 15 - 20 - 25 - 27 - 30 - 40	
Aansluiting	inch	1/4	
Bitshouder magnetisch		1/4	
Prijs	€	61,50	

64-DELIGE 1/4" RATEL BIT SCHROEVENDRAAIERSET IN TC TRAY.

Kenmerken:

- Ratel bit schroevendraaier met plooibaar handvat
- 11 doppen 1/4"
- 52 bitsen



Order nr.	237720107		
Orig. nr.	TTMDRT64		
Aantal stuks		64	
Bitsen 1/4" plat	mm	0,6x3,5 - 0,6x4,5 - 0,8x4,0 - 0,8x5,0 - 0,8x5,5 - 1,0x5,5 - 1,2x6,5 - 1,2x7,0 - 1,6x8,0	
Bitsen 1/4" Philips	PH	PH1(x4) - PH2(x4) - PH3(x2)	
Bitsen 1/4" Pozidriv	PZ	PZ1 - PZ2x3 - PZ3x2	
Bitsen 1/4" Torx	TX	TX6 - TX7 - TX8 - TX9 - TX10 - TX15 - TX20(x3) - TX25(x3) - TX27 - TX30 - TX40	
Bitsen 1/4" Robertson		S1 - S2 - S3	
Bitsen 1/4" Hex		2 - 3 - 4(x3) - 5 - 6 - 8	
Doppen 1/4"	mm	4 - 5 - 5,5 - 6 - 7 - 8 - 9 - 10 - 11 - 12 - 13	
Adaptor		1/4	
Prijs	€	53,50	

95 DELIGE BITSET MET IMPACT- EN MOMENTSCHROEVENDRAAIER IN TED TRAY.

Kenmerken:

- 3/8" ratel bit schroevendraaier
- 1/4" momentschroevendraaier 1-5 Nm
- 63 bitsen 1/4" L. 25 mm
- Adaptor voor momentschroevendraaier
- 1/2" slagschroevendraaier
- 18 bitsen 5/16" L. 36 mm
- Adaptor 1/2" - 5/16"
- Verlengstuk T-bar en 1 flexibel verlengstuk



Order nr.	238350102		
Orig. nr.	TEDSD95		
Bitsen 1/4" plat	mm	0,6x3,5 - 0,6x4,5 - 0,8x4 - 0,8x5,5 - 1x5,5 - 1,2x5 - 1,2x6,5 - 1,4x7 - 1,6x8	
Bitsen 1/4" Philips	PH	PH1 (x3) - PH2 (x6) - PH3	
Bitsen 1/4" Pozidriv	PZ	PZ1 (x3) - PZ2 (x6) - PZ3	
Bitsen 1/4" Torx	TX	6 - 7 - 8 - 9 - 10 - 15 - 20 (x3) - 25 (x3) - 27 - 30 - 40	
Bitsen 1/4" Hex	mm	2 - 3 - 4 - 5 - 6 - 8	
Bitsen 1/4" GR		2 (x3)	
Bitsen 1/4" Torx TPX	TPX	10 - 15 - 20 (x2) - 25 (x2) - 27 - 30 - 40	
Bitsen 1/4" Square		1 - 2 - 3	
Bitsen 5/16" plat	mm	1,4x6 - 1,4x8 - 2,2x10 - 1,8x12	
Bitsen 5/16" Philips	PH	PH1 - PH2 - PH3 - PH4	
Bitsen 5/16" Hex	mm	4 - 5 - 6 - 8	
Bitsen 5/16" Torx	TX	TX30 - TX40 - TX45 - TX50 - TX55	
Verlengstuk	mm	105	
Flexibel verlengstuk	mm	150	
Afmetingen (l x b x h)	mm	265x285x50	
Prijs	€	185,00	



KIES UW... MOMENTSLEUTEL



Order nr.	Orig. nr.	"	1 Nm	2 Nm	3 Nm	5 Nm	6 Nm	10 Nm	15 Nm	20 Nm	25 Nm	30 Nm	40 Nm	50 Nm	60 Nm	70 Nm	90 Nm	100 Nm	110 Nm	120 Nm	140 Nm	200 Nm	210 Nm	320 Nm	350 Nm	450 Nm	500 Nm	700 Nm	980 Nm	1000 Nm
-----------	-----------	---	------	------	------	------	------	-------	-------	-------	-------	-------	-------	-------	-------	-------	-------	--------	--------	--------	--------	--------	--------	--------	--------	--------	--------	--------	--------	---------

► TYPE STANDARD

WERKING RECHTS



73190035	1492AG-E	1/4				5					25																			
73190050	3892AG-E1	3/8				5					25																			
73190076	3892AG-E3	3/8								20										110										
73190191	1292AG-EP	1/2											40									210								
73190209	1292AG-E4	1/2													70								350							
73190274	3492AG-E	3/4														90								450						
73190308	3492AG-E1	3/4																			140							700		
73190407	3492AG-E2	3/4																			140								980	

► TYPE STANDARD

WERKING BI-DIRECTIONEEL



73190175	1292AG-ER	1/2											40								200									
73190258	1292AG-E4R	1/2													70									350						
73190282	3492AG-ER	3/4														90									450					

► D-TYPE DIGITAL

DIGITAAL, WERKING RECHTS, 9 VAST INSTELBARE MOMENTEN, INSTELBARE TOLERANTIE 0-9%



161810056	3892D100	3/8								10											100									
161810106	1292D200	1/2									20												200							

► TYPE ANALOG

ANALOG DISPLAY, WERKING BI-DIRECTIONEEL



237700109	3892PO60	3/8								12											60									
237700208	3892P100	3/8									20											100								
237700307	1292P100	1/2									20											100								
237700406	1292P200	1/2												40									200							
237700505	1292P320	1/2													60									320						
237700604	3492P500	3/4																				100							500	



MOMENTSLEUTELS – DE PLUS SERIE

Compact, licht en betrouwbaar

De momentsleutels van Teng Tools zijn in korte tijd uitgegroeid tot een van de populairste merken in de autoindustrie. Deze serie Plus momentsleutels van industriële kwaliteit wordt geleverd met een volledig traceerbaar kalibratiecertificaat vanaf de datum van productie. Met hun 72 tanden zorgen ze ook in krappe ruimtes voor een goede toegankelijkheid en met een nauwkeurigheid van $\pm 4\%$ voldoen ze aan de internationale normen.



MOMENTSLEUTEL MET RECHTSE WERKING.

Kenmerken:

- Ratelfunctie, zodat de momentsleutel zowel voor aandraaien als finaal aanspannen kan worden gebruikt
- Richting omkeerbaar door middel van een hendel, maar enkel rechtshandig voor instellen moment
- Hoekinstelling-schaal voor na het aanspannen
- Aanduiding in Nm en Lbs
- Vergrendelbare instelling
- Nauwkeurigheid van +/- 4%
- Gesatineerde afwerking met rode coating
- Conform DIN3122



Order nr.	Orig. nr.	Aansluiting inch	Bereik ISO Nm	Bereik lbs.in	Lengte mm	Prijs €
73190035	1492AGE	1/4	5-25	4-18	277	66,50
73190050	3892AG-E1	3/8	5-25	4-18	277	73,50
73190076	3892AG-E3	3/8	19-110	14-81	368	83,50
73190191	1292AG-EP	1/2	40-210	30-160	465	92,50
73190209	1292AG-E4	1/2	70-350	50-250	632	141,00
73190274	3492AG-E	3/4	90-450	67-340	850	220,00
73190308	3492AG-E1	3/4	140-700	100-500	1065	575,00
73190407	3492AG-E2	3/4	140-980	100-700	1213	609,00

MOMENTSLEUTEL MET BI-DIRECTIONELE WERKING.

Kenmerken:

- Geschikt voor linkse en rechtse werking dmv een push-through aandrijving
- Ratelfunctie
- Richting omkeerbaar dmv een hendel
- Hoekinstelling-schaal voor na het aanspannen
- Aanduiding in Nm en Lbs
- Vergrendelbare instelling
- Nauwkeurigheid van +/- 4%
- Gesatineerde afwerking met rode coating
- Conform DIN3122



Order nr.	Orig. nr.	Aansluiting inch	Bereik ISO Nm	Bereik lbs.in	Lengte mm	Prijs €
73190175	1292AG-ER	1/2	40-200	30-160	465	92,50
73190258	1292AG-E4R	1/2	70-350	50-250	632	127,00
73190282	3492AG-ER	3/4	65-450	45-300	850	199,00

DIGITALE MOMENTSLEUTEL MET RECHTSE WERKING.

Kenmerken:

- Gemakkelijk in gebruik
- Mogelijkheid tot 9 vast ingestelde momenten
- De tolerantie (%) kan ingesteld worden door de gebruiker (van 0 tot 9%)
- Audiovisuele verwittiging wanneer het moment bereikt wordt: oranje licht vóór het bereiken van het moment, groen licht op het moment, rood licht over het moment
- Met digitale display
- Met heroproepbaar geheugen van de laatste 9 waarden
- 3x standaard AA batterijen (niet meegeleverd)
- ISO 06789:2003



Geleverd met calibratie certificaat van fabriek.

Order nr.	Orig. nr.	Aansluiting inch	Bereik ISO Nm	Bereik lbs.in	Lengte mm	Prijs €
161810056	3892D100	3/8	10-100	7-75	457	368,00
161810106	1292D200	1/2	20-200	15-150	548	424,00

IQ PLUS MOMENTSLEUTEL MET BI-DIRECTIONELE WERKING.

Kenmerken:

- Industriële kwaliteit ontworpen voor de professionele gebruiker
- Een laag eigengewicht en een 'slanke' uitvoering laat de gebruiker toe om de momentsleutel te gebruiken in kleine beperkte ruimtes
- Ratelfunctie zodat de momentsleutel zowel voor het aandraaien als voor het finaal spannen kan worden gebruikt
- Er is een draaiknop in de ratelkop voorzien om de draairichting te wijzigen
- Eenvoudige instelling van het gewenste moment dankzij de vastzetfunctie op het handvat uiteinde
- Quick release: eenvoudig verwijderen van de dopsleutel
- Met analog display, eenvoudig maataanduiding in Nm
- Twee richting werkend
- Nauwkeurigheid van +/- 4% conform aan alle internationale industriële momentsleutel standaards



Geleverd in een rode doos met het kalibratiecertificaat van de fabriek

Order nr.	Orig. nr.	Aansluiting inch	Bereik ISO Nm	Lengte mm	Prijs €
237700109	3892P060	3/8	12-60	380	145,00
237700208	3892P100	3/8	20-100	420	160,00
237700307	1292P100	1/2	20-100	410	160,00
237700406	1292P200	1/2	40-200	490	170,00
237700505	1292P320	1/2	60-320	560	220,00
237700604	3492P500	3/4	100-500	790	400,00

KRACHTVERMEERDERAAR.

Kenmerken:

- Precisie-instrument voor het losmaken en vastzetten van bouten en moeren
- Te gebruiken met momentsleutel en slagdoppen
- Met ratio 1:3



Order nr.	Orig. nr.	Inkomende aansluiting inch	Uitgaande aansluiting inch	Versterking	Maximum bereik lbs.ft	Maximum bereik Nm	Gewicht kg	Afmetingen (l x b x h) mm	Prijs €
122070105	MP1400	1/2	3/4	1:3	1000	1400	2,28	84x72x420	382,00
122070204	MP2700	3/4	1	1:3	2000	2700	4,78	104x92x500	442,00

MOMENTSCHROEVENDRAAIER 1/4", 1-5 NM.



Order nr.	122060106	
Orig. nr.	1492SD	
Bereik ISO	Nm	1-5
Nauwkeurigheid	mm	+/-6%
Afmetingen (l x b x h)	mm	241x75x54
Prijs	€	85,50

39-DELIGE 1/4" SCHROEVENDRAAIER EN BITSSET IN TC TRAY.

Kenmerken:

- 1 moment schroevendraaier 1/4" (nauwkeurigheid +/- 6%)
- 1 verlengstuk L. 100mm en 1 bitshouder 1/4"
- 36 verschillende bitsen



1/4"

Order nr.	122500101	
Orig. nr.	TTSD39	
Prijs	€	116,00

22-DELIGE MOMENTSLEUTELSET MET ACCESSOIRES IN TTX TRAY.

Kenmerken:

- 1 momentsleutel met rechtse werking en aansluiting 3/8"
- 10 opsteeksleutels
- 8 bitsen TX en 1 bitshouder
- 2 verlengstukken L. 75 en 125 mm



3/8"

Order nr.	102110104	
Orig. nr.	TTX3892	
Aansluiting	inch	3/8
Bitsen TX		8 · 10 · 15 · 20 · 25 · 27 · 30 · 40
Verlengstukken 3/8"	mm	75 · 125
Opsteeksleutels	mm	10 · 11 · 12 · 13 · 14 · 15 · 16 · 17 · 18 · 19
Bereik	Nm	20-100
Prijs	€	132,00

KRACHTVERMEERDERAAR.

Geschikt voor:

- Precisie-instrument voor het losmaken en vastzetten van bouten en moeren
- Te gebruiken met momentsleutel en slagdoppen



Order nr.	174650101	
Orig. nr.	MP91500	
Inkomende aansluiting	inch	1/2
Uitgaande aansluiting	inch	3/4
Versterking		1:9
Maximum bereik	lbs.ft	1100
Maximum bereik	Nm	1500
Prijs	€	397,00

GRADENCIRKEL MOMENTSLEUTEL VOOR DE CONTROLE BIJ HET AANDRAAIEN VAN BOUTEN/SCHROEVEN.

Kenmerken:

- Met statisch afleespunt
- Aflezen mogelijk onder elke hoek dankzij dubbele hoekschaal
- Afneembare magneet voor het aansluiten van 1/2" doppen



Order nr.	231590100	
Orig. nr.	TQAG	
Aansluiting	inch	1/2
Afmetingen (l x b x h)	mm	420x80x66
Prijs	€	48,50

2-DELIGE MOMENTSLEUTEL EN KRACHTVERMEERDERAARSET IN TTX TRAY.

Kenmerken:

- 1 momentsleutel 1/2"
- 1 krachtvermeerderaar 1/2"-3/4"



Order nr.	128220100	
Orig. nr.	TTXMP12	
Momentsleutel 1/2"	Nm	40-200
Krachtvermeerderaar	Nm	1400 (max. 200x3 met momentsleutel in deze set)
Versterking		3
Inkomende aansluiting	inch	1/2
Uitgaande aansluiting	inch	3/4
Prijs	€	452,00

VOORAF INGESTELDE MOMENTSLEUTELSET. VOOR O.A. MESSING KOPPELINGEN IN AIRCONDITIONERS. ACCURAAUWHEID +/- 4%.



Order nr.	186380101	
Orig. nr.	ACD01	
Vooraf ingestelde koppel	Nm	18 · 42 · 55 · 65
Maat steeksleutel	mm	17 · 22 · 26 · 29
Prijs	€	296,00

DIGITAAL CALIBREERTOESTEL VOOR MOMENTSLEUTELS.

Kenmerken:

- Precisie is +1% van de gemeten waarde
- Geleverd met calibratiecertificaat (klokgewijs)



Order nr.	Orig. nr.	Aansluiting	Bereik	Bereik	Afmetingen (l x b x h)	Prijs
		inch	lb.ft	Nm	mm	€
186540209	TORQ02	1/4, 3/8	1.10-22.0	1.5-30	205x155x76	885,00
186540308	TORQ03	1/4, 3/8	5.5-110	7.5-150	205x155x76	885,00
186540407	TORQ04	3/8, 1/2	18-370	25-500	205x155x76	865,00
186540506	TORQ05	1/2, 3/4	36-740	50-1000	205x155x76	929,00

ZIJKNIPTANG VOOR MIDDELHARDE EN HARDE DRAAD.

Kenmerken:

- Zweeds model
- Met vinyl-bekleed handvat



Order nr.	74210154	74210105
Orig. nr.	MB441-5	MB441-6
Lengte	mm 135	155
Capaciteit pianodraad	mm 1,5	1,6
Capaciteit staaldraad	mm 1,8	2,0
Capaciteit ijzerdraad	mm 2,3	2,5
Capaciteit koperdraad	mm 4,0	4,0
Prijs	€ 17,50	19,50

EXTRA-ZWARE ZIJKNIPTANG VOOR HARDE STAALDRAAD.

Kenmerken:

- Amerikaans model
- Ergonomisch twee-componenten TPR-handvat



Order nr.	109750109	109750208
Orig. nr.	MB442-6T	MB442-8T
Lengte	mm 160	200
Capaciteit pianodraad	mm 2	2,5
Capaciteit staaldraad	mm 2,5	3,0
Capaciteit ijzerdraad	mm 3,8	4,0
Prijs	€ 23,50	27,50

EXTRA-ZWARE ZIJKNIPTANG VOOR HARDE STAALDRAAD.

Kenmerken:

- Met gebogen kop 15°
- 80° snijhoek
- Chroom molybdeen staal



Order nr.	109750307
Orig. nr.	MB442B-8T
Lengte	mm 200
Capaciteit pianodraad	mm 2,5
Capaciteit staaldraad	mm 3
Capaciteit ijzerdraad	mm 4,0
Prijs	€ 25,50

MINI-ZIJKNIPTANG MET SPRINGVEER.

Kenmerken:

- 68° snijhoek
- Chroom molybdeen staal
- Handvatten met vinyl coating



Order nr.	99960106
Orig. nr.	MBM441
Lengte	mm 110
Prijs	€ 19,50

ZIJKNIPTANG VOOR MIDDELHARDE EN HARDE DRAAD.

Kenmerken:

- Zweeds model
- Met vinyl-bekleed handvat



Order nr.	Orig. nr.	Lengte	Capaciteit pianodraad	Capaciteit staaldraad	Capaciteit ijzerdraad	Capaciteit koperdraad	Prijs
		mm	mm	mm	mm	mm	€
74210147	MB442-5	140	1,6	2,0	4,0	4,0	21,50
74210170	MB442-6	160	2,0	2,5	2,5	4,0	19,50
74210196	MB442-7	180	2,0	2,5	4,0	4,2	27,50
74210204	MB442-8	200	2,5	4,0	4,0	4,2	24,50

ZIJKNIPTANG MET TERUGHAALVEER.

Kenmerken:

- Chroom molybdenum staal
- Vinyl beklede handvatten
- DIN 5749
- 80° snijhoek



Order nr.	178390100
Orig. nr.	MB442-7S
Lengte	mm 180
Capaciteit pianodraad	mm 2,0
Capaciteit staaldraad	mm 2,5
Capaciteit ijzerdraad	mm 4,0
Capaciteit koperdraad	mm 4,2
Prijs	€ 29,50

SNIJKNIPTANG VOOR KUNSTSTOF EN ZACHT MATERIAAL ZOALS LOOD EN TIN.

Kenmerken:

- Gepolijste afwerking
- Met terughaalveer
- Vinyl bekleed handvat



Order nr.	Orig. nr.	Lengte	Prijs
		mm	€
177940103	MB541-5	125	27,50
177940202	MB541-6	150	29,50
177940301	MB541-7	180	31,50

ZIJKNIPTANG VOOR MIDDELHARDE EN HARDE DRAAD.

Kenmerken:

- Zweeds model
- Ergonomisch twee-componenten TPR-handvat



Order nr.	109740100	109740209
Orig. nr.	MB441-5T	MB441-6T
Lengte	mm 135	155
Capaciteit pianodraad	mm 1,5	1,6
Capaciteit staaldraad	mm 1,8	2,0
Prijs	€ 19,50	22,50

KABELKNIPTANG VOOR KOPEREN EN ALUMINIUM KABELS.

Kenmerken:

- Chrom molybdenum staal
- Twee snijposities



Order nr.	Orig. nr.	Lengte mm	Capaciteit koperdraad mm ²	Prijs €
116760059	MB444-6	160	22	27,50
116760158	MB444-8	200	38	32,50
116760208	MB444-10	250	60	42,50

EXTRA ZWARE KABELKNIPTANG VOOR KOPEREN EN ALUMINIUM ELEKTRISCHE KABELS.

Kenmerken:

- Kan met een hand gebruikt worden
- Vinyl bekleed handvat
- Chrom molybdeen staal



Order nr.	116760307
Orig. nr.	MB445-10
Lengte	mm 250
Koperen draad	mm ² 60
Prijs	€ 45,50

STAALDRAADSCHAAR MET TERUGSPRINGVEER.

Kenmerken:

- Voor staaldraad
- Speciaal snijrand voor vlakkesnede
- Terug spring mechanisme



Order nr.	86970100
Orig. nr.	498-7
Lengte	mm 190
Capaciteit pianodraad	mm 2,5
Capaciteit staaldraad	mm 7
Prijs	€ 35,50

BOUTENSCHAREN.

Kenmerken:

- Geharde snijkanten (HRC55-60)
- Snijhoek 30°
- Zelfcenterende instelling van de messen dankzij de centerbout
- Robuuste uitvoering met 2 buisvormige hendels met rubber handgreep



Order nr.	Orig. nr.	Lengte mm	Capaciteit	Prijs €
101900108	BC414	350	7mm (HRC15) of 4mm (HRC40)	32,50
101900306	BC424	600	10mm (HRC15) of 6mm (HRC40)	49,50
101900405	BC430	750	13mm (HRC15) of 7mm (HRC40)	66,50
101900504	BC436	900	16mm (HRC15) of 8mm (HRC40)	82,50

KABELKNIPTANG VOOR KOPER- EN ALUMINIUMKABELS.

Kenmerken:

- Professionele kwaliteit
- Met titanium gecoate scharnier



Order nr.	109760108
Orig. nr.	MB444-8T
Lengte	mm 200
Capaciteit koperdraad	mm 38
Prijs	€ 28,50

KABELKNIPPER.

Kenmerken:

- Matrijsgesmeed
- Knijpt koper en aluminium elektrische kabels tot 2AWG (14 mm²) diameter HRC 60-62



Order nr.	144050101
Orig. nr.	496
Lengte	mm 250
Snijcapaciteit	mm 12
Maximum kabelgrootte	mm ² 14 (2AWG)
Prijs	€ 28,50

BOUTENSCHAAR MINI.

Kenmerken:

- Geharde snijkanten (>HRC58)
- Snijhoek 80°
- Terugspringveer en sluitfunctie
- Rubberen handvaten



Order nr.	238190102
Orig. nr.	BC408
Lengte	mm 200
Capaciteit pianodraad	mm 3.6
Capaciteit staaldraad	mm 4.0
Capaciteit ijzerdraad	mm 5.2
Prijs	€ 42,50

BOUTENSCHAAR MINI.

Kenmerken:

- Geharde snijkanten (>HRC58)
- Snijhoek 80°
- Terugspringveer en sluitfunctie
- Ergonomisch 2-componenten handvat



Order nr.	238190201
Orig. nr.	BC408T
Lengte	mm 200
Capaciteit pianodraad	mm 3.6
Capaciteit staaldraad	mm 4
Capaciteit ijzerdraad	mm 5.2
Prijs	€ 43,50

ZWARE COMBINATIETANG MET GEKARTELD GRIP OPPERVLAK.

Kenmerken:

- Chroom molybdenum staal
- Vinyl beklede handvatten
- DIN 5746
- 80° snijhoek



Order nr.	Orig. nr.	Lengte mm	Capaciteit pianodraad mm	Capaciteit staaldraad mm	Capaciteit ijzerdraad mm	Prijs €
74190026	MB452-6	160	1,6	1,8	3,4	22,50
74190059	MB452-7	180	1,8	2,0	3,8	23,50
74190109	MB452-8	200	2,0	2,2	4,0	27,50
74190307	MB452-9	225	2,0	2,2	4,0	34,50

ZWARE COMBINATIETANG MET GEKARTELD GRIP OPPERVLAK.

Kenmerken:

- Ergonomisch twee-componenten TPR-handvat
- DIN5746
- 80° snijhoek
- Chroom molybdeen staal



Order nr.	Orig. nr.	Lengte mm	Capaciteit pianodraad mm	Capaciteit staaldraad mm	Capaciteit ijzerdraad mm	Prijs €
109770107	MB452-6T	160	1,6	1,8	3,4	23,50
109770206	MB452-7T	180	1,8	2,0	3,8	27,50
109770305	MB452-8T	200	2	2,2	4,0	29,50

LANGE RECHTE BEKTANG MET GEKARTELD GRIP OPPERVLAK.

Kenmerken:

- Met vinyl-bekleed handvat
- DIN5746



Order nr.	Orig. nr.	Lengte mm	Capaciteit pianodraad mm	Capaciteit staaldraad mm	Capaciteit ijzerdraad mm	Neus- lengte mm	Prijs €
74230038	MB461-5	140	1,0	1,5	2,5	50	19,50
74230053	MB461-6	160	1,0	1,5	2,5	55	21,50
74230103	MB461-8	200	1,8	1,5	2,8	65	25,90

LANGE RECHTE BEKTANG MET GEKARTELD GRIP OPPERVLAK.

Kenmerken:

- Ergonomisch twee-componenten TPR-handvat
- DIN5746



Order nr.	109780106	109780205
Orig. nr.	MB461-6T	MB461-8T
Lengte	mm 170	200
Capaciteit pianodraad	mm 1,0	1,5
Capaciteit staaldraad	mm 1,5	1,8
Capaciteit ijzerdraad	mm 2,5	2,8
Neuslengte	mm 55	65
Prijs	€ 21,50	25,50

LANGE RECHTE BEKTANG MET GEKARTELD GRIP OPPERVLAK.

Kenmerken:

- Met vinyl-bekleed handvat
- DIN5746



Order nr.	Orig. nr.	Lengte mm	Capaciteit pianodraad mm	Capaciteit staaldraad mm	Capaciteit ijzerdraad mm	Neus- lengte mm	Prijs €
74230152	MB463-5	140	1	1,5	2,5	50	21,50
74230178	MB463-6	160	1	1,5	2,5	55	24,50
74230202	MB463-8	200	1,5	1,8	2,8	65	24,50

LANGE GEBOGEN BEKTANG.

Kenmerken:

- Bek, 45° hoek
- Ergonomisch twee-componenten TPR-handvat
- DIN5746
- Chroom molybdeen staal



Order nr.	109790105
Orig. nr.	MB463-8T
Lengte	mm 200
Capaciteit pianodraad	mm 1,5
Capaciteit staaldraad	mm 1,8
Capaciteit ijzerdraad	mm 2,8
Neuslengte	mm 65
Prijs	€ 27,50

TELEFOONTANG.

Kenmerken:

- Chroom molybdenum staal
- Gepolijste kop
- Gekartelde gripoppervlak
- Vinyl-bekleed handvat
- DIN 5745



Order nr.	116770158
Orig. nr.	MB464-6
Lengte	mm 165
Beklengte	mm 55
Prijs	€ 20,50

TELEFOONTANG.

Kenmerken:

- Lang recht bekken
- Chroom molybdenum staal
- Gekartelde gripoppervlak
- Ergonomisch twee-componenten TPR-handvat



Order nr.	109800102
Orig. nr.	MB464-6T
Lengte	mm 165
Neuslengte	mm 55
Prijs	€ 19,50

COMBINATIETANG MET GEKARTELD GRIP OPPERVLAK.

- Kenmerken:**
- Vnyl-bekleed handvat
 - 80° snijhoek



Order nr.	74190075	74190083
Orig. nr.	MB451-7	MB451-8
Lengte	mm 175	200
Capaciteit pianodraad	mm 1,8	2
Capaciteit staaldraad	mm 2	2,2
Prijs	€ 20,50	24,50

NAALD BEKTANG.

- Kenmerken:**
- Staal met hoog koolstofgehalte
 - Handvatten met veer
 - Vinyl beklede handvatten



Order nr.	177950201	177950300
Orig. nr.	MBM468	MBM469
Lengte	mm 150	150
Neuslengte	mm 40	35
Prijs	€ 31,20	31,20

MINI LANGE BEKTANG.

- Kenmerk:**
- Handvatten met vinyl coating



Order nr.	99960304
Orig. nr.	MBM461
Lengte	mm 125
Prijs	€ 27,00

EXTRA LANGE BEKTANG VOOR DIEPE, MOEILIJKE BEREIKBARE PLAATSEN MET RECHT OF GEBOGEN PUNT.

- Kenmerken:**
- Lengte 275 mm
 - Hardheid lichaam HRC43-48
 - Hardheid tips HRC34



Order nr.	144080108	144080207
Orig. nr.	AT096	AT097
Type	Recht	45° gebogen
Prijs	€ 23,50	25,50

LANGE RONDE BEKTANG MET TERUGHAALVEER.

- Kenmerken:**
- Chrom molybdenum staal
 - Gepolijste afwerking met gladde tips
 - Vinyl bekleed handvat



Order nr.	177950052
Orig. nr.	MB465-6
Lengte	mm 150
Beklengte	mm 45
Prijs	€ 28,50

RONDE BEKTANG GESCHIKT VOOR ELECTRONICA.

- Kenmerken:**
- Staal met hoog koolstofgehalte
 - Handvatten met veer
 - Vinyl beklede handvatten

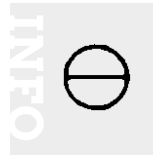

Order nr.	177950102
Orig. nr.	MBM467
Lengte	mm 125
Neuslengte	mm 18
Prijs	€ 31,20

MINI PLATTE BEKTANG.

- Kenmerk:**
- Handvatten met vinyl coating



Order nr.	99960502
Orig. nr.	MBM464
Lengte	mm 125
Prijs	€ 27,00

ZELFSLUITENDE TANG.

- Kenmerken:**
- Speciaal roestvrij staal
 - Warm gesmeed
 - Matte afwerking
 - 3 stappen vergrendeling
 - Gegroefd



Order nr.	Orig. nr.	Lengte mm	Type	Prijs €
177930104	SLP1160	160	recht	45,00
177930203	SLP2180	180	recht	47,00
177930302	SLP3160	160	gebogen	43,00
177930401	SLP3180	180	gebogen	50,00

ZWARE ZIJKNIPTANG 1000V - EN/DIN 60 900.

Kenmerken:

- Amerikaans model
- Ergonomisch twee-componenten TPR-handvat
- Voor harde staaldraad



Order nr.	117580100	
Orig. nr.	MBV441-6	
Lengte	mm	150
Capaciteit pianodraad	mm	1,6
Capaciteit staaldraad	mm	2,0
Capaciteit ijzerdraad	mm	2,5
Prijs	€	27,50

COMBINATIETANG 1000V.

Kenmerken:

- EN/DIN 60 900
- Ergonomisch twee-componenten TPR-handvat



Order nr.	117610105	117610204
Orig. nr.	MBV451-7	MBV451-8
Lengte	mm	200
Capaciteit pianodraad	mm	1,8
Capaciteit staaldraad	mm	2,0
Capaciteit ijzerdraad	mm	3,8
Prijs	€	31,50

ONTMANTELTANG 1000V.

Kenmerken:

- EN/DIN 60 900
- Met veer en vastzetschroef
- Ergonomisch twee-componenten TPR-handvat
- Voor draad met capaciteit van 0.2 tot 4.5 mm



Order nr.	117630103	
Orig. nr.	MBV499-7	
Lengte	mm	155
Voor draaddiameter	mm	0,2-4,5
Prijs	€	30,50

SET VAN 4 GEÏSOLEERDE 1000V TANGEN KLASSE EN 60900 IN TC TRAY.

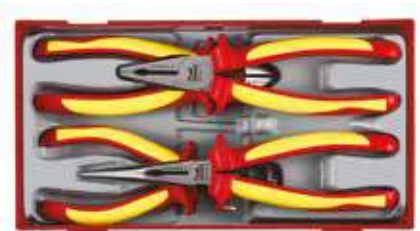

Order nr.	117490102	
Orig. nr.	TTV440	
Lange bektang	mm	200
Zijkniptang	mm	150
Combinatie tang	mm	175
Ontmanteltang	mm	175
Prijs	€	84,50

EXTRA-ZWARE ZIJKNIPTANG 1000V.

Kenmerken:

- EN/DIN 60 900
- Amerikaans model
- Ergonomisch twee-componenten TPR-handvat
- Voor harde staaldraad



Order nr.	117590109	
Orig. nr.	MBV442-8	
Lengte	mm	200
Capaciteit pianodraad	mm	2,5
Capaciteit staaldraad	mm	3,0
Capaciteit ijzerdraad	mm	4,0
Prijs	€	35,50

LANGE RECHTE BEKTANG 1000V.

Kenmerken:

- EN/DIN 60 900
- Ergonomisch twee-componenten TPR-handvat
- 80° snijhoek



Order nr.	117620104	
Orig. nr.	MBV461-8	
Lengte	mm	200
Neuslengte	mm	65
Capaciteit pianodraad	mm	1,5
Capaciteit staaldraad	mm	1,8
Capaciteit ijzerdraad	mm	2,8
Prijs	€	29,50

SET VAN 4 GEÏSOLEERDE TANGEN.

Bestaande uit:

- 2 zijkniptangen
- Combinatietang
- lange neus tang

Kenmerken:

- Met twee componenten handvat
- Elke tang wordt individueel getest en goedgekeurd
- Vervaardigd en getest volgens de norm IEC 60900 voor werken onder spanning tot 1000 volt



Geleverd met wandrek.

Order nr.	174530105	
Orig. nr.	WRMBV04	
Prijs	€	93,50

SET VAN 4 GEÏSOLEERDE 1000 V TANGEN KLASSE EN 60900 IN TED TRAY.

Kenmerken:

- 1 zijkniptang
- 1 lange bektang
- 1 kabelstriptang
- 1 combinatietang
- Geïsoleerde kunststof handgrepen



Order nr.	238390108	
Orig. nr.	TEDV440	
Zijkniptang	mm	150
Combinatie tang	mm	200
Lange bektang	mm	200
Ontmanteltang	mm	175
Prijs	€	97,50

UNIVERSELE WATERPOMPTANG.

Kenmerken:

- DIN 8976 Type C
- Met 7 verstelposities
- Chroom vanadium staal



Order nr.	74170051	74170101
Orig. nr.	MB481-7	MB481-10
Lengte	mm 180	250
Capaciteit	mm 3-25	45
Prijs	€ 22,50	25,50

WATERPOMPTANG MET HANDIG KLIKSISTEEM.

Kenmerken:

- Chroom vanadium staal
- Met vinyl-bekleed handvat



Order nr.	186230108
Orig. nr.	MB481-10Q
Lengte	mm 250
Capaciteit	mm 3-38
Prijs	€ 38,50

WATERPOMPTANG MET SPECIALE HARDE TANDEN (HRC60).

Kenmerken:

- Knop voorzien om de opening van de bek precies in te stellen en stevig vast te kunnen zetten
- Gemaakt uit chroom vanadium staal



Order nr.	246120109
Orig. nr.	MB482-10Q
Lengte	mm 252
Capaciteit	mm 0-50
Prijs	€ 27,50

SET VAN 4 MEGA BITE TANGEN MET KUNSTOF ZWART-RODE HANDGREPEN.

Bestaande uit:

- 1 waterpomptang 250 mm
- 1 zijknijptang 150 mm
- 1 lange bektang 200 mm
- 1 combinatietang 175 mm

Geleverd met een wandrek voor montage op een muur of wandpaneel.



Order nr.	128330107
Orig. nr.	WRMB04
Gewicht	kg 1,27
Afmetingen (l x b x h)	mm 40x175x328
Prijs	€ 77,50

UNIVERSELE WATERPOMPTANG.

Kenmerken:

- DIN 8976 Type C
- Met 7 verstelposities
- Met vinyl-bekleed handvat



Order nr.	109420109	109420208
Orig. nr.	MB481-7T	MB481-10T
Lengte	mm 180	250
Capaciteit	mm 3-25	3-38
Prijs	€ 23,50	28,50

WATERPOMPTANG MET HANDIG KLIKSISTEEM.

Kenmerken:

- Chroom vanadium staal
- Met vinyl-bekleed handvat



Order nr.	186230207
Orig. nr.	MB481-10TQ
Lengte	mm 250
Capaciteit	mm 3-38
Prijs	€ 34,50

UNIVERSELE WATERPOMPTANG.

Kenmerken:

- DIN 8976 Type A
- Zware uitvoering
- Met verstelbaar scharnier met groeven
- Met vinyl-bekleed handvat



Order nr.	Orig. nr.	Lengte	Capaciteit	Prijs
		mm	mm	€
105930051	MB410	250	45	23,50
105930077	MB412	300	60	35,50
105930101	MB416	400	90	55,50

SET VAN 4 MEGA BITE TANGEN MET ERGONOMISCH HANDVAT IN TC TRAY.



Order nr.	109820101
Orig. nr.	TT440-T
Zijknijptang	mm 150
Combinatie tang	mm 175
Lange bektang	mm 200
Waterpomptang	mm 250
Gewicht	kg 1,01
Afmetingen (l x b x h)	mm 265x142x50
Prijs	€ 71,50

ONTMANTELTANG.

Kenmerken:

- Met veer en vastzetschroef
- Voor draad met capaciteit van 0,2 tot 4,5 mm
- Ergonomisch twee-componenten TPR-handvat



Order nr.	08700106
Orig. nr.	MB499-7T
Lengte	mm 155
Voor draaddiameter	mm 0,2 - 4,5
Prijs	€ 23,50

KOPKNIPTANG.

Kenmerken:

- Meer hefboomkracht
- DIN5748



Order nr.	99960155	99960171
Orig. nr.	MB448-6	MB448-8
Lengte	mm 160	mm 200
Capaciteit staaldraad	mm 1,6	mm 1,6
Capaciteit ijzerdraad	mm 1,8	mm 1,8
Capaciteit koperdraad	mm 3,4	mm 3,4
Prijs	€ 29,50	€ 35,50

MOENIERTANG-BETONIJZERTANG.

Kenmerken:

- DIN ISO 9242
- Chroom vanadium staal
- Zwart gefosfateerd met vinyl-bekleed handvaten
- Inductief nageharde bekken



Order nr.	Orig. nr.	Lengte	Capaciteit staaldraad	Capaciteit ijzerdraad	Capaciteit koperdraad	Prijs
		mm	mm	mm	mm	€
177960101	MB449-9	220	1,8	2,0	3,4	28,50
177960200	MB449-10	250	2,0	2,2	3,8	29,50
177960309	MB449-11	280	2,5	3,0	4,0	32,50

BUIZENTANG 85°.

Kenmerken:

- Hoek van de bek 85°
- Inductie geharde bek
- Chroom vanadium staal
- Rood gepoederlakt



Order nr.	Orig. nr.	Lengte	Capaciteit	Maximum pijpdiameter	Gewicht	Prijs
		mm	mm	inch	kg	€
722011000	IZ2201240010	325	40	1	0,88	27,50
722011500	IZ2201240015	430	60	1 1/2	1,75	39,50
722012000	IZ2201240020	585	70	2	2,70	59,50
722013000	IZ2201240030	690	100	3	4,20	85,50

DRAADVERGRENDLTANG OM MOREN OF SLUITRINGEN TE VERGRENDELEN MET BEHULP VAN DRAAD.

Kenmerken:

- De kleine knop zorgt voor een goede bereikbaarheid
- De tang grijpt de draad waarbij achterste knop rond de draad draait



Order nr.	131490105
Orig. nr.	AT605
Gewicht	kg 0,25
Afmetingen (l x b x h)	mm 11x41x150
Prijs	€ 33,50

NIJPTANG MET SNIJHOEK 85°.

Kenmerken:

- 85° snijhoek
- Vinyl bekleed handvat



Order nr.	185930104	185930203
Orig. nr.	MB489-7	MB489-8
Lengte	mm 180	mm 200
Capaciteit in staal	mm 1,6	mm 1,8
Capaciteit in ijzer	mm 2,0	mm 2,0
Prijs	€ 27,50	€ 32,50

LICHTE BUIZENTANGEN.

Kenmerken:

- Robuuste aluminium uitvoering
- Licht gewicht
- Capaciteit 43 mm
- Lengte 310 mm



Order nr.	Orig. nr.	Lengte	Capaciteit	Maximum pijpdiameter	Prijs
		mm	mm	inch	€
112390121	PWC12	310	43	1,7	25,50
112390122	PWC14	320	50	1,9	32,50
112390123	PWC18	370	60	2,3	44,50
112390124	PWC24	390	76	3,0	66,50
112390125	PWC36	560	102	4,0	113,00

INFO

Bekijk het volledige en up-to-date aanbod



Surf naar www.vynckier.biz/tangen

GEBOGEN CIRCLIPSTANG VOOR UITWENDIGE CIRCLIPSEN.

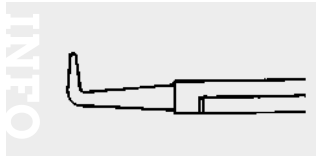

Order nr.	Orig. nr.	Lengte mm	Type mm	Voor circlips SgH mm	Prijs €
35020171	MB473-5	125	gebogen	10-25	17,50
35020205	MB473-7	175	gebogen	19-60	18,50
35020304	MB473-9	225	gebogen	40-100	30,50

RECHTE CIRCLIPSTANG VOOR INWENDIGE CIRCLIPSEN.

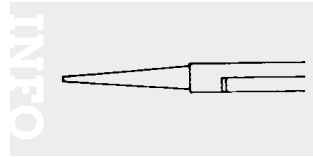

Order nr.	Orig. nr.	Lengte mm	Type mm	Voor circlips SgH mm	Prijs €
34960054	MB470-5	125	recht	10-25	17,50
34960104	MB470-7	175	recht	19-60	20,50
34960153	MB470-9	225	recht	40-100	30,50

GEBOGEN CIRCLIPSTANG VOOR INWENDIGE CIRCLIPSEN.

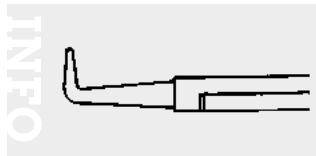

Order nr.	Orig. nr.	Lengte mm	Type mm	Voor circlips SgH mm	Prijs €
34960179	MB471-5	125	gebogen	10-25	17,50
34960203	MB471-7	175	gebogen	19-60	18,50
34960302	MB471-9	225	gebogen	40-100	30,50

RECHTE CIRCLIPSTANG VOOR UITWENDIGE CIRCLIPSEN.

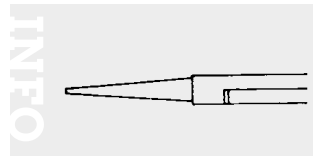

Order nr.	Orig. nr.	Lengte mm	Type mm	Voor circlips SgH mm	Prijs €
35020056	MB472-5	125	recht	10-25	17,50
35020106	MB472-7	175	recht	10-40	18,50
35020155	MB472-9	225	recht	32-80	30,50

UNIVERSELE CIRCLIPSTANG MET 4 VERWISSELBARE KOPPEN DIE 8 VERSCHILLENDE COMBINATIES MOGELIJK MAKEN.

Geschikt voor:

- Zowel voor inwendige als uitwendige circlipsen

Kenmerken:

- De tips zijn licht magnetisch
- Met terugkeerveer
- Met vinyl-bekleed handvat



Order nr.	74150103
Orig. nr.	480
Lengte	mm 150
Voor circlips	mm 10-50
Prijs	€ 19,50

RECHTE CIRCLIPSTANG VOOR INWENDIGE CIRCLIPSEN.

Kenmerken:

- Onzichtbare veerspring
- Stalen punten voor zware toepassingen
- Antislip punthoek zorgt ervoor dat de ring veilig aan de punt blijft kleven bij samendrukken of uitzetten
- Vinyl handgrepen



Order nr.	Orig. nr.	Lengte mm	Type mm	Voor circlips SgH mm	Prijs €
245630108	MBE470-7	185	Recht	19 - 60	29,50
245630207	MBE471-7	170	Gebogen	19 - 60	29,50
245640107	MBE472-7	170	Recht	19 - 60	29,50
245640206	MBE473-7	170	Gebogen	19 - 60	29,50

SET VAN 4 CIRCLIPSTANGEN, LENGTE 125 MM IN TC TRAY.



Order nr.	112520101
Orig. nr.	TT474-5
Prijs	€ 53,50

SET VAN 4 CIRCLIPSTANGEN, LENGTE 180 MM IN TC TRAY.

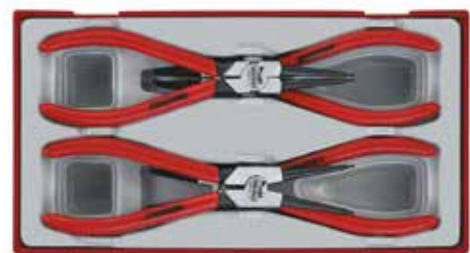

Order nr.	04030102
Orig. nr.	TT474-7
Prijs	€ 60,50

KLASSIEKE GRIPTANG MET GEKARTELDE GEBOGEN BEKKEN.

Kenmerken:

- Met knipfunctie
- Zelfsluitend en éénhandsmechanisme voor eenvoudige bediening
- De moer op de instelknop vergemakkelijk herhalingsstaken
- Chrom vanadium staal



Order nr.	Orig. nr.	Lengte mm	Capaciteit mm	Prijs €
74250036	401-4	100	25	13,50
74250044	401-5	125	28	17,50
74250051	401-7	175	38	19,50
74250101	401-10	250	47	20,50
74250200	40112	300	50	29,50

GRIPTANG MET LANGE DUNNE BEKKEN.

Kenmerken:

- Met knipfunctie
- Zelfsluitend en éénhandsmechanisme voor eenvoudige bediening
- De moer op de instelknop vergemakkelijk herhalingsstaken
- Chrome vanadium staal



Order nr.	Orig. nr.	Lengte mm	Bekbreedte mm	Capaciteit mm	Prijs €
74270059	404-4	100	2	35	14,50
74270109	404-6	160	6	35	17,50
74270208	404-9	230	9	70	19,50

MULTIFUNCTIONELE TANG MET EEN VERSTELBARE OPENING VAN 53 TOT 118 MM.

Kenmerken:

- Chrom vanadium staal
- Geharde, vernikkelde en gesmede klauwen
- Zelfsluitend met snelontkoppeling



Order nr.	117780106
Orig. nr.	409
Aanpasbare hoogte mm	53-118
Prijs €	29,50

SET VAN 5 GRIPTANGEN IN TC TRAY.

Kenmerken:

- 3 griptangen met ronde bek
- 2 griptangen met lange bek



Order nr.	122480106
Orig. nr.	TTVG05
Klassieke griptangen mm	100 - 175 - 250
Griptangen lange dunne bekken mm	100 - 152
Gewicht kg	1,21
Afmetingen (l x b x h) mm	265x142x50
Prijs €	65,50

KLASSIEKE GRIPTANG.

Kenmerken:

- Gekartelde plat bekken
- Zelfsluitend en éénhandsmechanisme voor eenvoudige bediening
- De moer op de instelknop vergemakkelijk herhalingsstaken
- Chrom vanadium staal



Order nr.	101920106	101920205
Orig. nr.	401-10F	401-12F
Lengte mm	250	300
Capaciteit mm	45	52
Prijs €	23,50	29,50

GRIPTANG LANGE BEK.

Kenmerken:

- Met extra smalle kaken en pijpgrip
- Zelfsluitend en éénhandsmechanisme voor eenvoudige bediening
- De moer op de instelknop vergemakkelijk herhalingsstaken
- Vernikkeld
- Chrome vanadium staal



Order nr.	186640306
Orig. nr.	404-6S
Lengte mm	160
Bekbreedte mm	6
Beklengte mm	35
Prijs €	16,50

SET VAN 2 GRIPTANGEN.

Kenmerken:

- De klassieke griptang 401-10
- De griptang 404-6 met lang dun bekken
- Beide met knipfunctie
- Zelfsluitend en éénhandsmechanisme voor eenvoudige bediening
- De moer op de instelknop vergemakkelijk herhalingsstaken
- Chrom vanadium staal



Order nr.	116780107
Orig. nr.	402
Prijs €	37,50

11-DELIGE GRIPTANGENSET IN TTE.

Kenmerken:

- 9 universele griptangen
- 2 griptangen voor lassen
- TTE past in een volledige standaard lade

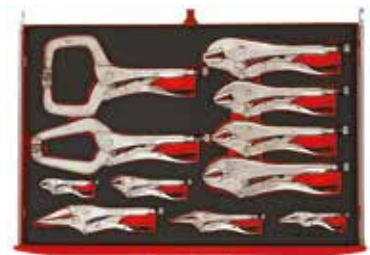

Order nr.	161760103
Orig. nr.	TTEVG11
Universele griptangen 401 mm	100 - 125 - 250 - 300
Griptangen voor het lassen 406P mm	280
Universele griptangen 401F mm	250 - 300
Universele griptangen 404 mm	100 - 155 - 230
Griptangen voor het lassen 409P mm	300
Gewicht kg	4,92
Afmetingen (l x b x h) mm	568x374x32
Prijs €	259,00

GRIPTANG MET C-VORMIGE BEKKEN.

Kenmerken:

- Zelfsluitend en éénhandsmechanisme voor eenvoudige bediening
- De moer op de instelknop vergemakkelijkt herhalingstaken
- Chrome vanadium staal



Order nr.	101930105 ⓘ	
Orig. nr.	406	
Lengte	mm	250
Diepte uitlading	mm	70
Hoogte uitlading	mm	100
Capaciteit	mm	80
Prijs	€	30,50

GRIPTANG 50 MM C-TYPE.

Kenmerken:

- Zelfsluitend en éénhandsmechanisme voor eenvoudige bediening
- De moer op de instelknop vergemakkelijkt herhalingstaken
- Vernikkeld
- Chrom vanadium staal



Order nr.	186650206 ⓘ	
Orig. nr.	406-6	
Lengte	mm	172
Diepte uitlading	mm	40
Hoogte uitlading	mm	60
Capaciteit	mm	0-50
Prijs	€	18,50

GRIPTANG MET C-VORMIG BEKKEN.

Kenmerken:

- Zelfsluitend en éénhandsmechanisme voor eenvoudige bediening
- De moer op de instelknop vergemakkelijkt herhalingstaken
- Vernikkeld
- Chrom vanadium staal



Order nr.	186650404 ⓘ	186650503 ⓘ
Orig. nr.	406-6S	406S
Lengte	mm	172
Diepte uitlading	mm	40
Hoogte uitlading	mm	60
Capaciteit	mm	0-50
Prijs	€	18,50

GRIPTANG C-TYPE MET LANGE BEKKEN.

Kenmerken:

- Zelfsluitend en éénhandsmechanisme voor eenvoudige bediening
- Nauwkeurigheid afgewerkte bek
- De moer op de instelknop vergemakkelijkt herhalingstaken
- Klemkracht af te stellen en schroef
- Hendel voor snelle ontgrendeling
- Chrom vanadium staal



Order nr.	186650362 ⓘ	
Orig. nr.	418S	
Lengte	mm	460
Capaciteit	mm	0-230
Diepte uitlading	mm	250
Hoogte uitlading	mm	100
Prijs	€	45,50

GRIPTANG MET C-VORMIG BEKKEN MET BEWEEGBARE BEKKENTIPS.

Kenmerken:

- Zelfsluitend en éénhandsmechanisme voor eenvoudige bediening
- De moer op de instelknop vergemakkelijkt herhalingstaken
- Vernikkeld
- Chrom vanadium staal



Order nr.	186650305 ⓘ	186650602 ⓘ
Orig. nr.	406-6SP	406SP
Lengte	mm	172
Diepte uitlading	mm	40
Hoogte uitlading	mm	60
Capaciteit	mm	50
Prijs	€	21,50

GRIPTANG MET C-VORMIG BEKKEN.

Kenmerken:

- Bekken met beweegbare bekkentips
- Zelfsluitend en éénhandsmechanisme voor eenvoudige bediening
- De moer op de instelknop vergemakkelijkt herhalingstaken
- Chrom vanadium staal



Order nr.	128300100 ⓘ	
Orig. nr.	406P	
Lengte	mm	275
Bekbreedte	mm	80
Prijs	€	35,50

GRIPTANG MET C-VORMIG BEKKEN.

Kenmerken:

- Met beweegbare bekkentips
- Chrom vanadium staal



Order nr.	186650107 ⓘ	
Orig. nr.	406-6P	
Lengte	mm	172
Bekwijdte	mm	0-50
Diepte uitlading	mm	40
Hoogte uitlading	mm	60
Prijs	€	21,50

GRIPTANG C-TYPE MET LANGE KANTELBARE BEKKEN.

Kenmerken:

- Zelfsluitend en éénhandsmechanisme voor eenvoudige bediening
- Nauwkeurigheid afgewerkte bek
- De moer op de instelknop vergemakkelijkt herhalingstaken
- Klemkracht af te stellen en schroef
- Hendel voor snelle ontgrendeling
- Chrom vanadium staal



Order nr.	186650363 ⓘ	
Orig. nr.	418SP	
Lengte	mm	460
Capaciteit	mm	0 - 230
Diepte uitlading	mm	240
Hoogte uitlading	mm	100
Prijs	€	46,50

GRIPTANG MET 2 STEVIGE WIJDE PLATTE BEKKEN.

Kenmerken:

- Zelfsluitend en éénhandsmechanisme voor eenvoudige bediening
- De moer op de instelknop vergemakkelijkt herhalingsstaken
- Chroom vanadium staal



Order nr.	101950103
Orig. nr.	408
Lengte	mm 230
Capaciteit	mm 65
Prijs	€ 21,50

GRIPTANG C-TYPE 88 MM.

Kenmerken:

- Met beweegbare bekentips
- Zelfsluitend en éénhandsmechanisme voor eenvoudige bediening
- De moer op de instelknop vergemakkelijkt herhalingsstaken
- Vernikkeld
- Chroom vanadium staal



Order nr.	186640207
Orig. nr.	409SP
Lengte	mm 300
Capaciteit	mm 88
Prijs	€ 32,50

GRIPTANG MET TSLOT.

Kenmerken:

- Zelfsluitend en éénhandsmechanisme voor eenvoudige bediening
- De moer op de instelknop vergemakkelijkt herhalingsstaken
- Vernikkeld
- Chroom vanadium staal



Order nr.	186640108
Orig. nr.	410SP
Lengte	mm 230
Diepte uitlading	mm 4.0
Hoogte uitlading	mm 65
Prijs	€ 34,50

GRIPTANG VOOR DE LASSER.

Kenmerken:

- Met dubbele bekkem
- Zelfsluitend en éénhandsmechanisme voor eenvoudige bediening
- De moer op de instelknop vergemakkelijkt herhalingsstaken
- Chroom vanadium staal



Order nr.	101940104
Orig. nr.	407
Lengte	mm 225
Capaciteit	mm 65
Prijs	€ 28,50

GRIPTANG MET LANGE C-VORMIG BEKKEN MET BEWEEGBARE BEKKENTIPS.

Kenmerken:

- Zelfsluitend en éénhandsmechanisme voor eenvoudige bediening
- De moer op de instelknop vergemakkelijkt herhalingsstaken
- Chroom vanadium staal



Order nr.	128310109
Orig. nr.	409P
Lengte	mm 300
Capaciteit	mm 65
Prijs	€ 33,50

TAFEL-GRIPTANG.

Kenmerken:

- Aanpasbare tip
- Montage op de klemtafel gebeurt door vastzetten van de tang op de tafel door bvb gleufbouten. (niet meegeleverd)
- Chroom vanadium staal



Order nr.	128320108
Orig. nr.	410P
Lengte	mm 320
Capaciteit	mm 65
Prijs	€ 37,50

SET VAN 4 GRIPTANGEN IN TC TRAY.

Kenmerken:

- 1 C-bek 250mm
- 1 platte bek 200mm
- 1 gebogen bek 225mm

1 lange bek type 160mm



Order nr.	106230105
Orig. nr.	TTPSPG
Gewicht	kg 2,32
Afmetingen (l x b x h)	mm 570x262x73
Prijs	€ 66,50

GRIPTANG 270 MM VOOR LASSEN.

Kenmerken:

- Zelfsluitend en éénhandsmechanisme voor eenvoudige bediening
- De moer op de instelknop vergemakkelijkt herhalingsstaken
- Vernikkeld
- Chroom vanadium staal



Order nr.	186640405
Orig. nr.	407AS
Lengte	mm 270
Bekbreedte	mm 85
Capaciteit	mm 90
Prijs	€ 32,50

EENHANDSSPANKLEM MET SNELSPANAANSLUITING.

Kenmerken:

- De vaste klauw is omkeerbaar voor inwendige klemming
- Krachtige hendel om een grote klemkracht recht uit te oefenen
- Snel te verwijderen dankzij de ontgrendelknop
- Spanstukken bekleed met kunststof plaatjes



Order nr.	Orig. nr.	Klemwijdte mm	Diepte uitlading mm	Klemkracht N	Prijs €
231490103	CMQ150	150	85	1580	19,50
231490202	CMQ300	300	85	1580	21,50
231490301	CMQ450	450	85	1580	24,50
231490400	CMQ600	600	85	1580	28,50

SPANVIJS.

Kenmerken:

- L-vorm in een stuk
- Snelspanhendel voor krachtige en snelle klemming
- De ratel voorkomt overbelasting en weerstaat trillingen
- Trillingsbestendig



Order nr.	Orig. nr.	Afmetingen rail mm	Klemwijdte mm	Diepte uitlading mm	Max. klemkracht N	Prijs €
722161600	EHG16L	16x7,5	160	80	2963	49,50
231450107	CMFQ20	19,5x9,5	200	100	3432	66,50
231450206	CMFQ25	22x10,5	250	120	3933	76,50
231450305	CMFQ30	25x12	300	140	4903	90,50
231450404	CMFQ40	25x12	400	120	3593	96,50

SPANVIJS MET 90° KNIKBARE HENDEL.

Kenmerken:

- Volledig in gehard staal
- L-vorm in 1 stuk
- Ergonomische handgreep



Order nr.	Orig. nr.	Maat mm	Klemkracht kg	Merk	Afmetingen rail mm	Prijs €
128370103	CMF16T	160x80	250	Teng tools	16,5x7,5	30,50
128370202	CMF20T	200x100	400	Teng tools	19,5x9,5	37,50
128370301	CMF25T	250x120	550	Teng tools	22x10,5	44,50
128370400	CMF30T	300x140	650	Teng tools	25,0x12,0	55,50
128370509	CMF35T	300x100	400	Teng tools	25,0x12,0	55,50

EENHANDSSPANKLEM MET KLEMKRACHT 1780 N.

Kenmerken:

- Krachtige hendel om een grote klemkracht recht uit te oefenen
- De hendel aan het uiteinde zorgt voor een snelle en comfortabele klemming
- Snel te verwijderen dankzij de ontgrendelknop
- Bekken met kunststof plaatjes om de oppervlakken te beschermen



Order nr.	231500109	231500208	231500307
Orig. nr.	CMQL150	CMQL300	CMQL450
Klemwijdte mm	150	300	450
Diepte uitlading mm	80	80	80
Klemkracht N	1780	1780	1780
Prijs €	27,50	30,50	33,50

SPANVIJS MET VERSTERKTE GIETIJZEREN ARMEN.

Kenmerken:

- Hoge kwaliteit geprofileerde rail
- Drukplaat met 2 componenten kunstof handvat
- Spanstukken bekleed met kunststof bekleding



Order nr.	Orig. nr.	Afmetingen rail mm	Klemwijdte mm	Diepte uitlading mm	Prijs €
231440108	CMD12	20,5x5	120	60	14,50
231440207	CMD16	25x6	160	80	16,50
231440306	CMD20	27x7	200	100	25,50
231440405	CMD25	29x9	250	120	25,50
231440504	CMD30	29x9	300	120	30,50
231440603	CMD30A	32x10	300	140	35,50
231440702	CMD40	32x10	400	140	35,50
231440801	CMD40A	32x10	400	175	40,50
231440900	CMD50	29x9	500	120	31,50
231441106	CMD80	29x9	800	120	39,50

SPANVIJS MET T-VORMIGE HENDEL.

Kenmerken:

- Volledig in gehard staal
- L-vorm in 1 stuk



Order nr.	Orig. nr.	Maat mm	Klemkracht kg	Afmetingen rail mm	Prijs €
128360104	CMF16	160x80	250	16,5x7,5	25,50
128360203	CMF20	200x100	400	19,5x9,5	37,50
128360302	CMF25	250x120	550	22x10,5	40,50
128360401	CMF30	300x140	650	25x12	51,50
128360500	CMF35	300x120	750	25x12	51,50
722174000	EHG40CS	400x175	700	27x13	71,50
722175000	EHG50CS	500x120	750	27x13	62,50
722176000	EHG60CS	600x175	700	27x13	76,50

UNIVERSELE ONTMANTEL- EN KRIMPTANG.

Kenmerken:

- Met knipfunctie
- Met vinyl-bekleed handvat
- Voor geïsoleerde en niet-geïsoleerde kabelschoentjes



Order nr.	100071090 ⓘ		
Orig. nr.	VES1090		
Lengte	mm	225	
Capaciteit	mm	0,5 - 0,75 - 1 - 1,5 - 2,5 - 4 - 6	
Prijs	€	11,50	

UNIVERSELE ONTMANTEL- EN KRIMPTANG.

Kenmerk:

- Geschikt voor geïsoleerde en niet-geïsoleerde kabelschoentjes



Order nr.	58340308 ⓘ		
Orig. nr.	CP51		
Lengte	mm	225	
Ontmantelrand voor geleidingsdraad	mm ²	0,75 - 1 - 1,5 - 2,5 - 4 - 6	
Voor snijden van bouten	mm	2,5 - 3 - 3,5 - 4 - 5	
Voor geïsoleerde kabelschoenen	mm	0,75 - 6	
Voor niet geïsoleerde kabelschoenen	mm	0,5 - 1,5 - 2,5	
Prijs	€	19,50	

AUTOMATISCHE KRIMPTANG MET KABELSTRIP -EN KNIPFUNCTIE.

Kenmerk:

- Met terugveer en sluihandel



Order nr.	186820106 ⓘ		
Orig. nr.	CP53		
Capaciteit	AWG	20-8	
Lengte	mm	180	
Capaciteit knipfunctie CU/AL	mm ²	1.0	
Capaciteit	mm	0.8 1 1.3 1.4 2 2.6 3.2	
Prijs	€	23,50	

AUTOMATISCHE KRIMPTANG.

Kenmerken:

- Voor geïsoleerde en niet-geïsoleerde kabelschoenen
- Kabelstrip en -knipfunctie, instelknop voor kabels
- Capaciteit AWG



Order nr.	186680104 ⓘ		
Orig. nr.	CP60		
Voor niet-geïsoleerde kabelschoenen	mm	0.5-6	
Capaciteit	AWG	8-30	
Capaciteit geïsoleerde kabelschoenen	AWG	10-24	
Capaciteit niet-geïsoleerde kabelschoenen	AWG	10-24	
Lengte	mm	210	
Prijs	€	28,50	

UNIVERSELE ONTMANTEL- EN KRIMPTANG.

Kenmerk:

- Geschikt voor geïsoleerde en niet-geïsoleerde kabelschoentjes



Order nr.	58340209 ⓘ		
Orig. nr.	CP50		
Lengte	mm	225	
Ontmantelrand voor geleidingsdraad	mm ²	0,75 - 1 - 1,5 - 2,5 - 4 - 6	
Voor snijden van bouten	mm	2,5 - 3 - 3,5 - 4 - 5	
Voor geïsoleerde kabelschoenen	mm	0,75 - 6	
Voor niet geïsoleerde kabelschoenen	mm	1,5 - 2,5 - 4 - 6	
Prijs	€	19,50	

ONTMANTELTANG.

Kenmerken:

- Snel en eenvoudig ontmantelen van kabels van 0,2 tot 6 mm²
- Snijdt kabels tot 2 mm



Order nr.	186240107 ⓘ		
Orig. nr.	CP55		
Voor kabels	mm ²	0,2 - 6	
Lengte aanslag	mm	20	
Prijs	€	25,50	

PRECISIE KRIMPTANG.

Kenmerken:

- Met krachtoverbrengingsmechanisme (30% minder kracht uit te oefenen)
- Comfortabel ergonomisch handvat



Order nr.	186670105 ⓘ		
Orig. nr.	CP58		
Capaciteit	AWG	22-10	
Lengte	mm	250	
Capaciteit	mm ²	0.75-6.0	
Prijs	€	48,50	

INFO

Bekijk het volledige en up-to-date aanbod



Surf naar www.vynckier.biz/tangen

AUTOMATISCHE KABELSCHOENKRIMPTANG VOOR GEÏSOLEERDE KABELSCHOENEN.

Kenmerk:

- Met kunststof bekleed handvat



Order nr.	100072188		
Orig. nr.	VES1000		
Lengte	mm	245	
Capaciteit	AWG	22-18 - 16-14 - 12-10	
Capaciteit DIN	mm ²	0,5-1,0 - 1,5-2,5 - 4-6	
Prijs	€	38,50	

AUTOMATISCHE KABELSCHOENKRIMPTANG.

Kenmerken:

- Voor geïsoleerde en niet-geïsoleerde ADENER-hulzen 12-22 mm
- Met kunststof bekleed handvat



Order nr.	100071200		
Orig. nr.	VES1200		
Lengte	mm	200	
Capaciteit ADENER	AWG	22 - 20 - 18 - 16 - 14 - 12	
Capaciteit DIN	mm ²	0,5 - 0,75 - 1 - 1,5 - 2,5 - 4	
Prijs	€	38,50	

AUTOMATISCHE KRIMPTANG VOOR COAX-LEIDINGEN.

Kenmerk:

- Met kunststof bekleed handvat



Order nr.	100071500		
Orig. nr.	VES1500		
Lengte	mm	240	
Capaciteit Hex		1,72 - 2,5 - 5,4 - 6,48 - 8,23	
Prijs	€	38,50	

VERVANGKOP VOOR KABELSCHOENTANG CP52 VOOR GEÏSOLEERDE KABELSCHOENEN

Kenmerk:

- 22-10 AWG (0,324 mm² - 5,261 mm²)



Order nr.	122470206		
Orig. nr.	CP04RK1		
Prijs	€	21,50	

AUTOMATISCHE KABELSCHOENKRIMPTANG VOOR NIET-GEÏSOLEERDE KABELSCHOENEN.

Kenmerk:

- Met kunststof bekleed handvat



Order nr.	100071100		
Orig. nr.	VES1100		
Lengte	mm	260	
Capaciteit	AWG	20-18 - 16-14 - 12-10 - 8	
Capaciteit DIN	mm ²	1,5 - 2,5 - 6 - 10	
Prijs	€	35,50	

AUTOMATISCHE KABELSCHOENKRIMPTANG.

Kenmerken:

- Voor geïsoleerde en niet-geïsoleerde ADENER-hulzen 6-10 mm
- Met kunststof bekleed handvat.



Order nr.	100071300		
Orig. nr.	VES1300		
Lengte	mm	200	
Capaciteit ADENER	AWG	10 - 8 - 6	
Capaciteit DIN	mm ²	6 - 10 - 16	
Prijs	€	38,50	

PROFESSIELE AUTOMATISCHE ONTMANTEL- EN KRIMPTANG.

Kenmerken:

- Voor geïsoleerde kabelschoenen van 1.5 tot 6 mm
- Voor niet-geïsoleerde kabelschoenen van 1.5 tot 2.5 mm



Order nr.	128390101		
Orig. nr.	CP52		
Prijs	€	60,50	

VERVANGKOP VOOR KABELSCHOENTANG CP52 VOOR NIET-GEÏSOLEERDE ADENER HULZEN, COMMERCIEEL TYPE.

Kenmerk:

- 22-12 AWG (0,324 mm² - 3,31 mm²)



Order nr.	122470305		
Orig. nr.	CP04RK2		
Prijs	€	21,50	

AUTOMATISCHE KRIMPTANG VOOR D-SUB EN V3.5 FICHES.

Kenmerken:

- Stalen tang met kwalitatieve krimpklauwen in AISI 4140 materiaal
- Gehard HRC 38-45
- Beide handvaten van de tang zijn in een 2-component materie PP+TPR voor een aangename en goeie grip



Order nr.		100071550
Orig. nr.		VES1550
Capaciteit	AWG	14 - 22 - 8
Capaciteit DIN	mm ²	2,5 - 0,5 - 8-10
Lengte krimpang	mm	220
Prijs	€	38,50

KABELSTRIPTANG.



Order nr.		109070058
Orig. nr.		VES0058
Capaciteit	f	RG58/59/62/3C/4C
Prijs	€	11,90

KRIMTANGENSET.

Kenmerken:

- Krimpang met een universele snelkoppeling
- Met 6 verwisselbare klauwensets



Order nr.		100071907
Orig. nr.		VES1907
Lengte krimpang	mm	220
Capaciteit geïsoleerde kabelschoenen	AWG	22-18 - 16-14 - 12-10
Capaciteit niet-geïsoleerde kabelschoenen	AWG	20-18 - 16-14 - 12-10 - 8
Capaciteit kleine ADENER-hulzen	AWG	22-20-18-16-14-12
Capaciteit grote ADENER-hulzen	AWG	10-8-6
Capaciteit coaxiale (BNC) koppelingen	mm	6,48-5,41-2,50-1,72-0,823
Prijs	€	99,50

AUTOMATISCHE KABELSCHOENKRIMPTANG.

Kenmerken:

- Voor niet-geïsoleerde en interlocking kabelschoenen
- Met kunststof bekleed handvat



Order nr.		100071600
Orig. nr.		VES1600
Lengte	mm	228
Capaciteit	AWG	20-18 - 16-14 - 12-10
Prijs	€	38,50

299-DELIGE KABELSCHOENENSET IN TTD TRAY.

Kenmerk:

- Assortiment van de meest gangbare geïsoleerde kabelschoenen



Order nr.		161800310
Orig. nr.		TTD02T299
Prijs	€	34,50

121-DELIGE KABELSCHOENTANG EN KABELSCHOENTJES SET IN TC TRAY.

Kenmerken:

- 1 kabelschoentang CP50
- Assortiment van 120 kabelschoenen



Order nr.		110380102
Orig. nr.		TTCP121
Afmetingen (l x b x h)	mm	265x142x50
Prijs	€	33,50

4-DELIGE KABELSCHOENTANGSET IN TC TRAY.

Kenmerk:

- 1 automatische kabelschoentang met 3 klauwen



Order nr.		122470107
Orig. nr.		TTCP04
Voor geïsoleerde kabelschoenen	mm	22-10 AWG (0,324 mm ² - 5,261 mm ²)
Voor niet-geïsoleerde ADENER-hulzen	mm	22-12 AWG (0,324 mm ² - 3,31 mm ²)
Voor niet-geïsoleerde kabelschoenen	mm	22-8 AWG (0,3 mm ² - 8 mm ²)
Afmetingen (l x b x h)	mm	265x142x50
Prijs	€	80,50



Het team werd opgericht in 2018 met 1 rijder in de EMX125 klasse. Maar het verhaal begon daarvoor al. De bezieler en oprichter van het team Tom Steensels was zelf actief als motorcrosser. Het was een logische stap om het team op te richten.

Sinds 2019 is het team vertegenwoordigd in de EMX klassen. In 2021 zal ons team uitkomen met 3 rijders in de EMX250 klasse. Dit met Rick Elzinga(NL), Twan Van Essen(NL) en Meico Vettik(EST). De ambitie is om met deze rijders podiumplaatsen en hopelijk ook een titel in de EMX250 te behalen. Het uiteindelijke doel is verder uit te groeien tot een team van GP niveau.

Zowel in de werkplaats als op de wedstrijden worden de Teng Tools gereedschapskisten gebruikt voor het onderhoud en herstelling van de motoren.

NETJES GEORDEND GEREEDSCHAP VAN TOPKWALITEIT HELPT OM ONS DOEL TE BEREIKEN



Het TBS Racing team



KLASSIEKE RIVETEERTANG VOOR BLINDKLINKNAGELS.

Kenmerken:

- Capaciteit 2,4 tot 4,8 mm
- Aluminium lichaam met stalen handgreep
- Geleverd met 4 kopstukken 2,4, 3,2, 4,0 en 4,8mm



Order nr.	727817020		
Orig. nr.	RITC711		
Capaciteit blindklinknagels in aluminium	mm	2,4 - 3,2 - 4,0 - 4,8	
Prijs	€	17,50	

RIVETEERTANG MET 360° DRAAIBARE KOP VOOR BLINDKLINKNAGELS.

Kenmerken:

- Gebreveteerd model
- Bereikt alle onbereikbare hoekjes
- Capaciteit 2,4 tot 4,8 mm voor alle materialen
- 4 kopstukken 2,4, 3,2, 4,0 en 4,8 mm



Order nr.	727819010		
Orig. nr.	RITC901KN		
Draaibare kop	Ja		
Capaciteit blindklinknagels in aluminium	mm	2,4 - 3,2 - 4,0 - 4,8	
Prijs	€	30,50	

COMBINATIE RIVETEERTANG 3 IN 1 MET 360° DRAAIBARE KOP.

Geschikt voor:

- Voor blindklinknagels 2,4 tot 4,8 mm
- Voor blindklinkmoeren M4, M5 en M6
- Voor blindklinkbouten M4, M5 en M6

Kenmerken:

- Met 360° draaibare kop om alle onbereikbare hoekjes te bereiken
- Gebreveteerd model
- Aluminium lichaam met stalen handgreep

Geleverd in een handige kunststof opbergkoffer.



Order nr.	727819090		
Orig. nr.	RITC909G		
Capaciteit blindklinknagels in aluminium	mm	2,4 - 3,2 - 4,0 - 4,8	
Capaciteit blindklinkmoeren in aluminium	M	4 - 5 - 6	
Capaciteit blindklinkbouten in aluminium	M	4 - 5 - 6	
Prijs	€	55,50	

COMBINATIE RIVETEERTANG 2 IN 1.

Geschikt voor:

- Voor blindklinkmoeren M4, M5 en M6
- Voor blindklinkbouten M4, M5 en M6

Kenmerk:

- Aluminium lichaam met stalen handgreep

Geleverd in een handige kunststof opbergkoffer.

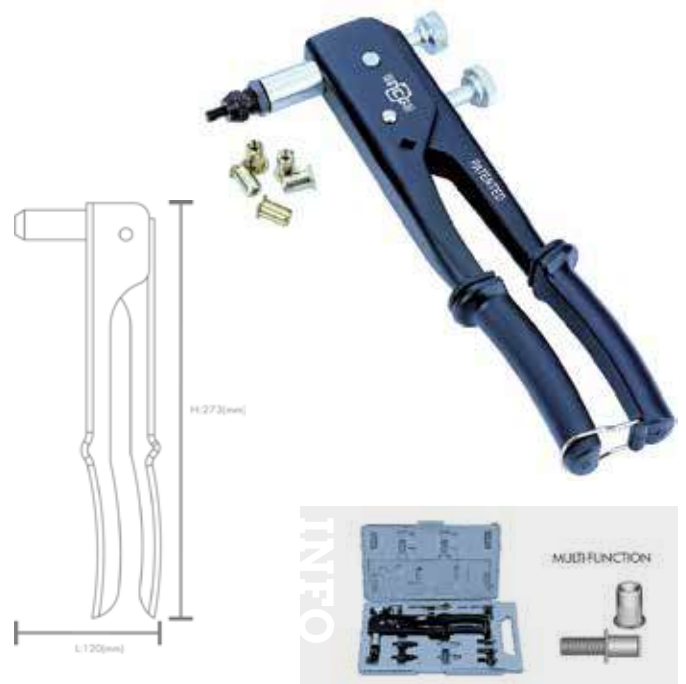

Order nr.	727817100		
Orig. nr.	RITC920		
Capaciteit blindklinkmoeren in aluminium	M	4 - 5 - 6	
Capaciteit blindklinkbouten in aluminium	M	4 - 5 - 6	
Prijs	€	53,50	

ACCORDEON-TYPE RIVETEERTANG VOOR BLINDKLINKNAGELS.

Kenmerken:

- Het accordeon-systeem garandeert een soepele krachtoverbrenging
- Aluminium lichaam met stalen handgreep met stalen onderdelen
- Voor klinknagels van 3,2 - 4,0 - 4,8 - 6,4 mm voor alle materialen

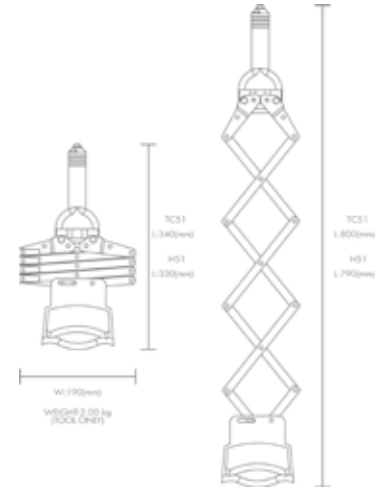

Order nr.	727815010
Orig. nr.	RITC501
Capaciteit blindklinknagels in aluminium	mm 3,2 - 4,0 - 4,8 - 6,4
Prijs	€ 52,50

COMBINATIE RIVETEERTANG 3 IN 1.

Kenmerken:

- Voor klinknagels 3.2 tot 6,4 mm
- Voor blindklinkmoeren M4, M5, M6, M8 en M10
- Voor blindklinkbouten M4, M5, M6 en M8
- Met 360° draaibare kop
- Gebreveteerd model
- Met 2 extra lange hendels voor een prima krachtoverbrenging

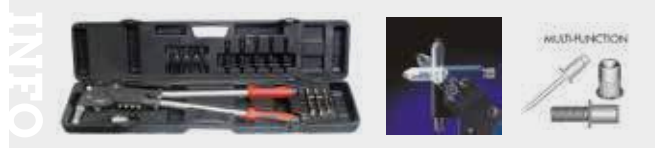

Order nr.	727819700
Orig. nr.	RITC970
Capaciteit blindklinknagels in aluminium	mm 3,2 - 4,0 - 4,8 - 6,4
Capaciteit blindklinkmoeren in aluminium	M 4 - 5 - 6 - 8 - 10
Capaciteit blindklinkbouten in aluminium	M 4 - 5 - 6 - 8
Prijs	€ 113,00

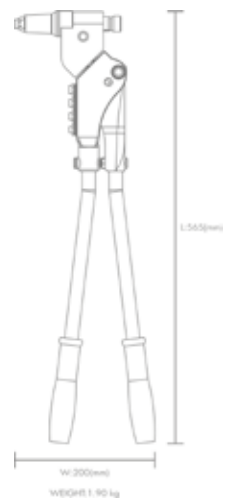

EXTRA ZWARE COMBINATIE RIVETEERTANG 3 IN 1.

Geschikt voor:

- Blindklinknagels 3,2 tot 6,4 mm
- Blindklinkmoeren M4, M5, M6, M8, M10 en M12
- Blindklinkbouten M4, M5, M6 en M8

Kenmerken:

- De openklapbare hendels garanderen een perfecte krachtoverbrenging en eveneens een compacte opbergmogelijkheid eenmaal ingeklapt
- Gebreveteerd model
- Aluminium lichaam met stalen handgreep

Geleverd in een handige kunststof opbergkoffer.

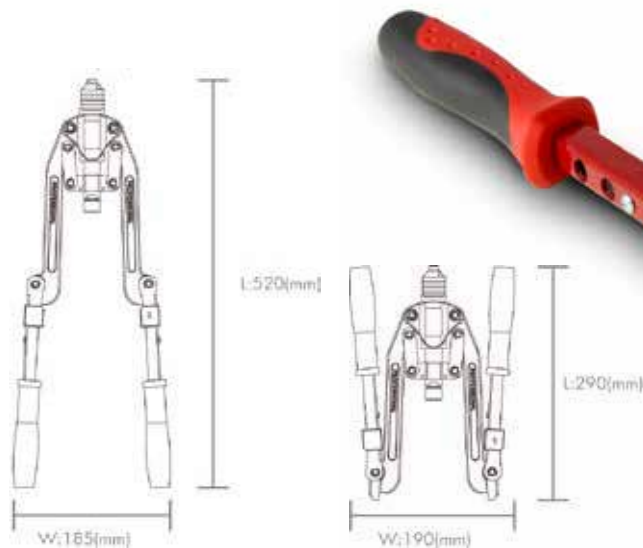

Order nr.	727819500
Orig. nr.	RITC950
Capaciteit blindklinknagels in aluminium	mm 3,2 - 4,0 - 4,8 - 6,4
Capaciteit blindklinkmoeren in aluminium	M 4 - 5 - 6 - 8 - 10 - 12
Capaciteit blindklinkbouten in aluminium	M 4 - 5 - 6 - 8
Prijs	€ 110,00



INFO Bekijk het volledige en up-to-date aanbod
Surf naar www.vynckier.biz/riveteertangen

PNEUMATISCHE RIVETEERTANG VOOR BLINDKLINKNAGELS.

Kenmerken:

- Cap. 3,2 tot 6,4 mm
- Een professioneel toestel

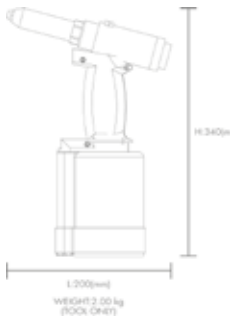

Order nr.	727816400	
Orig. nr.	RITC640	
Luchtverbruik/klinknagel	l	0,9
Werkdruk	bar	6-8
Koers	mm	19
Capaciteit blindklinknagels in aluminium	mm	3,2 - 4,0 - 4,8 - 6,4
Geschikt voor blindklinknagels		Ja
Prijs	€	229,00

PNEUMATISCHE RIVETEERTANG VOOR BLINDKLINKNAGELS.

Kenmerk:

- Cap. 2,4 tot 4,8 mm

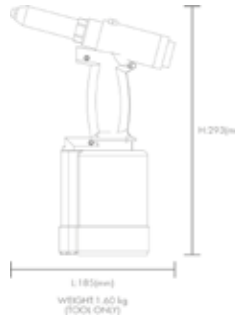

Order nr.	727814800	
Orig. nr.	RITC480	
Luchtverbruik/klinknagel	l	0,8
Werkdruk	bar	5,5-7
Koers	mm	16
Capaciteit blindklinknagels in aluminium	mm	2,4 - 3,2 - 4,0 - 4,8
Geschikt voor blindklinknagels		Ja
Prijs	€	177,00

PNEUMATISCHE RIVETEERTANG VOOR BLINDKLINKNAGELS MET 360° DRAAIENDE KOP.

Geschikt voor:

- Seriematig werk

Kenmerken:

- Basismodel
- Cap. 2,4 tot 4,8 mm

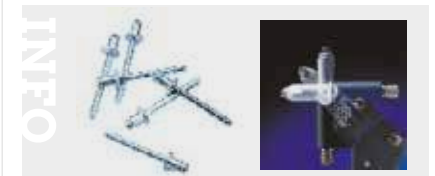
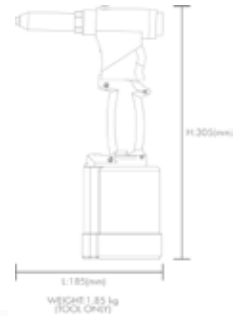

Order nr.	727814810	
Orig. nr.	RITC480S	
Werkdruk	bar	6-8
Luchtverbruik/klinknagel	l	0,8
Capaciteit blindklinknagels in aluminium	mm	2,4 - 3,2 - 4,0 - 4,8
Koers	mm	16
Draaibare kop		Ja
Geschikt voor blindklinknagels		Ja
Kracht	kN	9,6
Prijs	€	282,00

VERZINKTE BLINDKLINKMOEREN VOOR UNIVERSEEL GEBRUIK.

Kenmerken:

- Materiaalsterkte : 8.8
- Kunnen bevestigd worden met onze tangen uit het gamma NCG
- 100 stuks per doos



Order nr.	Maat	Diameter mm	Boor mm	Plaatdikte mm	Prijs €
747801004	M4	5,9	6	0,5-3,0	25,50
747801005	M5	6,9	7	0,3-3,0	30,50
747801006	M6	8,9	9	0,3-3,0	30,50
747801008	M8	10,9	11	0,5-3,0	20,50
747801010	M10	11,9	12	0,5-3,0	25,50

VERZINKTE STALEN BLINDKLINKBOUTEN VOOR UNIVERSEEL GEBRUIK.

Kenmerken:

- Materiaalsterkte : 8.8
- 25 stuks per doos



Order nr.	Type	Maat	Boor	Plaatdikte	Draadlengte	Prijs €
747802050	BKB	M5	6,6	0,5-2,0	15	27,50
747802060	BKB	M6	7,8	0,5-2,5	20	30,50
747802080	BKB	M8	9,9	1,0-3,0	20	50,50

MULTIGRIP BLINDKLINKNAGELS ALUMINIUM.

Kenmerken:

- Deze nagels hebben een breder klembereik, waardoor de voorboring minder exact dient te zijn
- Een bijkomend voordeel van het breder klembereik is de betere afdichting



Order nr.	Maat	Verpakkingseenheid (VE)	Prijs/VE €
747809320	3,2x10	200	12,50
747809408	4,0x8	200	13,50
747809410	4,0x10	200	15,50
747809412	4,0x12	200	8,04
747809481	4,8x10	200	10,50
747809482	4,8x12	200	15,50

BLINDKLINKNAGELS & -MOEREN, Nu moeiteloos met uw battery tool



OPZETSTUK VOOR BLINDKLINKNAGELS OM TE MONTEREN OP EEN BOORMACHINE.

Voordeel:

- Moeiteloos blindklinknagels bevestigen

Geslacht voor:

- Aluminium blindklinknagels 3,2 tot 6,4 mm
- Inox blindklinknagels 3,2 tot 4,8 mm



Order nr.	727819720	
Orig. nr.	DAF01R	
Capaciteit blindklinknagels in aluminium	mm	3,2 - 6,4
Capaciteit blindklinknagels RVS	mm	3,2 - 4,8
Prijs	€	71,50

OPZETSTUK VOOR BLINDKLINKMOEREN OM TE MONTEREN OP EEN BOORMACHINE.

Voordeel:

- Moeiteloos blindklinkmoeren bevestigen

Geslacht voor:

- Aluminium blindklinkmoeren M4 - M10
- Inox blindklinkmoeren M4 - M6



Order nr.	727819731	
Orig. nr.	DAF02B	
Capaciteit blindklinkmoeren in aluminium	M	M4 - M10
Capaciteit blindklinkmoeren RVS	M	M4 - M6
Prijs	€	88,50

OPZETSTUK 2 IN 1 VOOR BLINDKLINKNAGELS- EN MOEREN OM TE MONTEREN OP EEN BOORMACHINE.

Voordeel:

- Moeiteloos blindklinknagels- en moeren bevestigen

Geslacht voor:

- Aluminium blindklinknagels 3,2 tot 6,4 mm
- Inox blindklinknagels 3,2 tot 4,8 mm
- Aluminium blindklinkmoeren M4 - M10
- Inox blindklinkmoeren M4 - M6

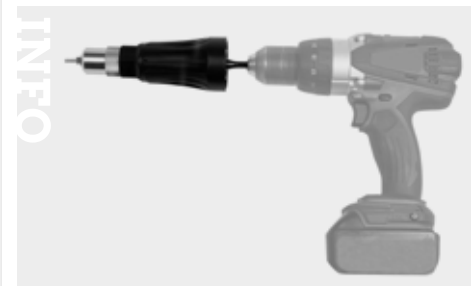

Order nr.	727819742	
Orig. nr.	DAF03RB	
Capaciteit blindklinknagels in aluminium	mm	3,2 - 6,4
Capaciteit blindklinkmoeren in aluminium	M	M4 - M10
Capaciteit blindklinkmoeren RVS	M	M4 - M6
Capaciteit blindklinknagels RVS	mm	3,2 - 4,8
Prijs	€	99,50

ASSORTIMENT BLINDNIETMOEREN EN/OF -BOUTEN IN EEN HANDIGE NAVULBARE KUNSTSTOF KOFFER.

RISET400 - assortiment 400 blindnietmoeren

- 100 st M4, M5, M6
- 50 st M8, M10

RISET500 - assortiment 400 blindnietmoeren en 100 blindnietbouten

- 100 st M4, M5, M6
- 50 st M8, M10
- 25 st. M4, M5, M6, M8 (blindsnietbouten)



Order nr.	747804001	747805001
Orig. nr.	RISET400	RISET500
Aantal blindklinkmoeren M4	100	100
Aantal blindklinkmoeren M5	100	100
Aantal blindklinkmoeren M6	100	100
Aantal blindklinkmoeren M8	50	50
Aantal blindklinkmoeren M10	50	50
Aantal blindklinkbouten M4	0	25
Aantal blindklinkbouten M5	0	25
Aantal blindklinkbouten M6	0	25
Aantal blindklinkbouten M8	0	25
Prijs	€ 84,50	€ 151,00

ASSORTIMENT BLINDKLINKNAGELS IN EEN HANDIGE NAVULBARE KUNSTSTOF KOFFER.

RISET900

- assortiment 900 mul-grip blindklinknagels
- 200 st 3,2x10 mm
 - 200 st 4,0x8 mm
 - 200 st 4,0x10 mm
 - 100 st 4,0x12 mm
 - 100 st 4,8x10 mm
 - 100 st 4,8x12 mm



Order nr.	747809001	
Orig. nr.	RISET900	
Aantal blindklinknagels 3,2 x 10mm	200	
Aantal blindklinknagels 4,0 x 8mm	200	
Aantal blindklinknagels 4,0 x 10mm	200	
Aantal blindklinknagels 4,0 x 12mm	100	
Aantal blindklinknagels 4,8 x 10mm	100	
Aantal blindklinknagels 4,8 x 12mm	100	
Prijs	€	62,50

FILTERSLEUTEL VOOR HET AAN- EN AFSCHROEVEN VAN OLIEFILTERS.

Kenmerken:

- Tot diameter 230 mm
- Met chroom vanadium handvat



Order nr.	112310305
Orig. nr.	9123
Opening	mm 160
Prijs	€ 40,50

VERVANGBAND VOOR FILTERSLEUTEL 9123.

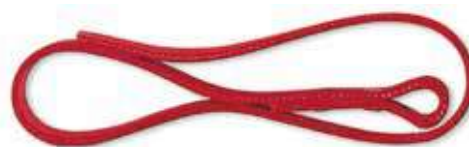

Order nr.	112310404
Orig. nr.	9123RK
Prijs	€ 15,00

FILTERSLEUTEL VOOR HET AAN- EN AFSCHROEVEN VAN OLIEFILTERS.

Kenmerken:

- Tot diameter 130 mm
- Met nylon band
- 1/2" vierkant aansluiting



1/2"

Order nr.	112310107
Orig. nr.	9110
Aansluiting	inch 1/2
Opening	mm 130
Prijs	€ 8,72

NYLON VERVANGBAND VOOR FILTERSLEUTEL 9110.



Order nr.	112310156
Orig. nr.	9110RK
Prijs	€ 4,00

FILTERSLEUTEL VOOR HET AAN- EN AFSCHROEVEN VAN OLIEFILTERS.

Kenmerken:

- Tot diameter 120 mm
- Met ketting
- 1/2" vierkant aansluiting



1/2"

Order nr.	112310206
Orig. nr.	9120
Aansluiting	inch 1/2
Opening	mm 120
Prijs	€ 9,86

VERVANGKETTING VOOR FILTERSLEUTEL 9120.



Order nr.	112310255
Orig. nr.	9120RK
Prijs	€ 6,00

FILTERSLEUTEL VOOR HET AAN- EN AFSCHROEVEN VAN OLIEFILTERS.

Kenmerken:

- Tot diameter 120 mm
- Met ketting
- 1/2" vierkant aansluiting



1/2"

Order nr.	231720103
Orig. nr.	9120HD
Aansluiting	inch 1/2
Opening	mm 150
Gewicht	kg 0,57
Afmetingen (l x b x h)	mm 68x36x520
Prijs	€ 28,50

KETTINGSLEUTEL VOOR BUIZEN.

Kenmerken:

- Voor het vastzetten en losmaken van buizen
- Grip breedte 4"



Order nr.	173230103
Orig. nr.	9124
Capaciteit, buizen	inch 4
Prijs	€ 30,50

MULTIFUNCTIONELE TANG MET EEN VERSTELBARE OPENING VAN 53 TOT 118 MM.

Kenmerken:

- Chroom vanadium staal
- Geharde, vernikkelde en gesmede klauwen
- Zelfsluitend met snelontkoppeling



Order nr.	117780106		
Orig. nr.	409		
Aanpasbare hoogte	mm	53-118	
Prijs	€	29,50	

AZFONDERLIJKE CARTERPLUG-DOPPEN MET VERSCHILLENDE TYPES EN MATEN GESCHIKT VOOR CARTERPLUGGEN IN DE MOTOR EN VERSNELLINGSBAK.



Order nr.	Orig. nr.	Maat	Prijs
62571005	DP0810	hex 8mm x 10mm hex	7,18
62571104	DP0812	vierkant 8mm x 3/8" vierkant	7,18
62571203	DP1012	hex 5/16" x 3/8" hex	7,18
62571302	DP1112	vierkant 11mm x 12mm hex	7,18
62571401	DP1314	vierkant 13mm x 14mm hex	7,18
62571500	DP1716	hex 17mm x 1/2" hex	7,18

SPECIAAL ONTWERPEN KLEMTANGEN MET BEKKEN DIE DE SAMENGEPERSTE FLEXIBEL NIET BESCHADIGEN.

Kenmerken:

- Lichtgewicht
- Gemaakt in product-neutraal materiaal
- 3 maten toepasbaar voor de meest gangbare leidingen



Order nr.	Orig. nr.	Voor slang diameter	Prijs
117730101	AT080	mm 10	11,50
117730200	AT085	mm 15	12,50
117730309	AT090	mm 30	17,50

DUBBELE OPEN-RINGSLEUTELS.

Kenmerken:

- Chroom vanadium staal
- Matverchroomd
- Verschillende maten aan beide uiteinden



Order nr.	Orig. nr.	Maat	Lengte	Afmetingen (l x b x h)	Prijs
105840102	641011	10x11	152,4	10x45x193	7,03
105840201	641213	12x13	178,6	12x45x219	7,94
105840227	641314	13x14	178,6	15x45x219	10,50
105840243	641617	16x17	196,0	17x45x236	11,50
105840268	641922	19x22	207,7	19x45x248	14,50

16-DELIGE UNIVERSELE OLIESERVICESET IN TC TRAY.

Kenmerken:

- 6 dubbele carterdoppen: 5/16" hex x 3/8" hex - 11 mm vierkant x 12 mm hex - 17 mm hex x 1/2" hex - 8 mm vierkant x 3/8" vierkant - 13 mm vierkant x 14 mm hex - 8 mm hex x 10 mm hex
- 2 bougiedoppen 3/8" (16 - 21)
- 2 verlengstukken 3/8" L. 75 mm en 250 mm
- 1 oliefiltersleutel
- 1 adaptor 1/2"-3/8"
- 1 dop 3/8" 21 mm
- 1 telescopische inspectiespiegel
- Een set voelermaten 21 bladen (0,05 - 1,00 mm)

INFO Bekijk het volledige en up-to-date aanbod

Surf naar www.vynckier.biz/slaggereedschap-autotools



3/8"

Order nr.	03960101		
Orig. nr.	TTOS16		
Aantal stuks	16		
Bougiedoppen 3/8"	mm	16 - 21	
Verlengstukken 3/8"	mm	75 - 250	
Voelermaten, 21 bladen	mm	0,05 - 1,00	
Prijs	€	76,50	

SET VAN 3 KLEMTANGEN IN TC TRAY.

Kenmerken:

- Speciaal ontworpen om de bekleding van de interne slangen niet te beschadigen
- Licht model, gemakkelijk te hanteren
- Niet-geleidend



Order nr.	118420108		
Orig. nr.	TTHC03		
Aantal stuks	3		
Voor slang diameter	mm	10 - 15 - 30	
Prijs	€	34,50	

DUBBELE OPEN-RINGSLEUTELS.

Kenmerken:

- Chroom vanadium staal
- Matverchroomd
- Verschillende maten aan beide uiteinden



Order nr.	105840300		
Orig. nr.	661416		
Lengte	mm	158,8	
Maat	inch	7/16 x 1/2	
Afmetingen (l x b x h)	mm	12x25x159	
Prijs	€	8,50	

SPECIALE AUTOMOTIVE DOP 1/2", 29 MM.

- Kenmerken:**
- Chroom vanadium staal
 - Gesatineerd



1/2"

Order nr.	128670106
Orig. nr.	AT350
Maat	29 mm
Aansluiting	inch 1/2"
Omschrijving	lambda-sonde
Prijs	€ 37,50

SPECIALE AUTOMOTIVE DOP 1/2", 27 MM.

- Kenmerken:**
- Chroom vanadium staal
 - Gesatineerd



1/2"

Order nr.	128680105
Orig. nr.	AT360
Aansluiting	inch 1/2"
Maat	27 mm
Omschrijving	verstuivers van dieselmotoren
Prijs	€ 28,50

SPECIALE AUTOMOTIVE DOP 1/2", 7/8".

- Kenmerken:**
- Chroom vanadium staal
 - Gesatineerd



1/2"

Order nr.	128710100
Orig. nr.	AT375
Aansluiting	inch 1/2"
Maat	7/8"
Omschrijving	lambda-sonde
Prijs	€ 29,50

SPECIALE AUTOMOTIVE DOP 3/8", 7/8".

- Kenmerken:**
- Chroom vanadium staal
 - Gesatineerd



3/8"

Order nr.	128720109
Orig. nr.	AT380
Aansluiting	inch 3/8"
Maat	7/8"
Omschrijving	lambda-sonde
Prijs	€ 29,50

SPECIALE AUTOMOTIVE DOP 3/8", 7/8".

- Kenmerken:**
- Chroom vanadium staal
 - Gesatineerd



3/8"

Order nr.	128690104
Orig. nr.	AT365
Aansluiting	inch 3/8"
Maat	7/8"
Omschrijving	lambda-sonde
Prijs	€ 25,50

BOUGIEDOPPEN 3/8" EN 1/2" 6-KANT.

- Kenmerken:**
- Met rubber-inzet
 - Met uitwendige 24 mm zeskant-aansluiting op het uiteinde van de dop voor aanspannen met een sleutel
 - Chroom vanadium



3/8" 1/2"

Order nr.	Orig. nr.	Maat mm	Lengte mm	Aansluiting inch	Prijs €
39820055	M380039-C	14	64	3/8	8,95
39820105	M380040	16	64	3/8	6,11
39820154	M380042	18	70	3/8	8,27
39820204	M380046	21	70	3/8	8,50
69790103	M120040	16	70	1/2	8,61
69790202	M120042	18	70	1/2	10,50
69790301	M120046	21	70	1/2	11,50

SPECIALE AUTOMOTIVE DOP 3/8", 22 MM.

- Kenmerken:**
- Chroom vanadium staal
 - Gesatineerd



3/8"

Order nr.	128670205
Orig. nr.	AT355
Aansluiting	inch 3/8"
Maat	22 mm
Omschrijving	lambda-sonde
Prijs	€ 23,50

SPECIALE AUTOMOTIVE DOP 3/8", 1 1/16".

- Kenmerken:**
- Chroom vanadium staal
 - Gesatineerd



3/8"

Order nr.	128700101
Orig. nr.	AT370
Aansluiting	inch 3/8"
Maat	1 1/16"
Omschrijving	oliedrukregelaar
Prijs	€ 21,50

BOUGIEDOPPEN 3/8" EN 1/2" 6-KANT.

- Kenmerken:**
- Met rubber-inzet
 - Met uitwendige 24 mm zeskant-aansluiting op het uiteinde van de dop voor aanspannen met een sleutel
 - Chroom vanadium



3/8" 1/2"

Order nr.	39820121	39820303
Orig. nr.	M380041	M380047
Maat	mm 16	21
Lengte	mm 85	91
Aansluiting	inch 3/8"	3/8"
Prijs	€ 17,50	20,50

5-DELIGE EXTRACTORSET MET LINKSE SPIRAAL.

Kenmerken:

- Extractie van gebroken schroeven en bouten
- Geleverd in een plastieken doos



Order nr.	116930108		
Orig. nr.	SE05		
Voor schroef	M6 - M20		
Voor slagbit	mm	2,8, 3,5, 4,0, 6,35, 7,5	
Prijs	€	9,95	

SET DRAADEINDUITHALERS "OUT-YOU-COME" N°1-N°6, VOOR HET VERWIJDEREN VAN BOUTEN EN SCHROEVEN.

Kenmerken:

- Linkse draad
- Spiraalvormig en fijne spoed
- Nummers 1 tot 6, met een bereik van M3 tot M24
- Hoog carbon staal



Order nr.	748529000		
Orig. nr.	DEU16		
Prijs	€	10,50	

IMPACT BITSHOUDESET 1/4 VOOR HET VERWIJDEREN VAN HARDNEKKIGE BEVESTIGINGEN.

Inhoud:

- Impact bitshouder 1/4" links- rechts
- Draadeinduithalers set 1 - 2 - 3
- 3 impact bitsen 50mm



1/4"

Order nr.	112390112		
Orig. nr.	IDSE7		
Impact bitshouder	inch	1/4	
Impactbits Plat	mm	5	
Impactbits Phillips	PH	PH1 - PH2	
Prijs	€	14,50	

APARTE SCHROEF EXTRACTORS.

Kenmerken:

- Extractie van schroeven, bouten, tapeinden
- Glad vierkant einde
- Gehard tot HRC 50-52



Order nr.	Orig. nr.	Voor boorgaten mm	Prijs €
151460102	SELO1S	3 (1/8")	4,08
151460201	SELO2S	4 (3/16")	4,42
151460300	SELO3S	5 (15/64")	6,46
151460409	SELO4S	7 (5/16")	7,47
151460508	SELO5S	9 (3/8")	8,50

5-DELIGE EXTRACTORSET VOOR SCHROEVEN, BOUTEN, TAPEINDEN.

Kenmerken:

- Glad vierkant einde
- HRC 50-52



Order nr.	172270100		
Orig. nr.	TMSE05S		
Voor boorgaten	mm	3 - 4 - 5 - 7 - 9	
Prijs	€	18,50	

SET VAN TWEE MOERSPLIJTERS.

Geslacht voor: Gemakkelijk splijten van gebroken of geroeste moeren zonder het beschadigen van de bout of draad



Order nr.	116950106		
Orig. nr.	NS02		
Opening	mm	5-20, 14-27	
Voor noten	M	M2,5-12, 8-18	
Prijs	€	22,50	

11-DELIGE HERSTELSET IN TC TRAY.

Kenmerken:

- 5 linkse tappen
- 4 moeren-extractors
- 2 moersplijters



Order nr.	69340107		
Orig. nr.	TTSN11		
Linkse tappen	inch	7/64 - 9/64 - 5/32 - 1/4 - 19/64	
Moeren-extractors	mm	6 - 8 - 10 - 12	
Moersplijters	mm	5-20, 14-27	
Prijs	€	80,50	

STANGUITTREKKER VOOR HET IN- EN UITDRAAIEN VAN STANGEN.

Kenmerken:

- De stang wordt excentrisch geklemd door het aanspannen van het gekarteld wiel
- Aansluiting 1/2"



Order nr.	116970104		
Orig. nr.	2300		
Voor schroef diameter	mm	5,5-19	
Prijs	€	25,50	

BUIZENKLEMTANG SPECIAAL GESCHIKT VOOR MOEILIK BEREIKBARE PLAATSEN.

Kenmerken:

- Met een telescopische as in chroom
- Regelbaar in 4 standen



Order nr.	173030107		
Orig. nr.	BWT406		
Capaciteit	mm	32-48	
Maximum lengte	mm	400	
Prijs	€	29,50	

REMVEERTANG 2-IN-1, VERWIJDEERT EN BEVESTIGD VEERRINGEN VAN REMSCHOENEN.

Geschikt voor: Grote en kleine remschoenreinigers

Kenmerk:

- Groot venster voor betere zichtbaarheid



Order nr.	245250105
Orig. nr.	AT160
Gewicht	kg 1,00
Prijs	€ 17,50

HOONAPPARAAT.

Kenmerken:

- Diameter van 20 tot 68 mm
- Hoonstenen korrel 220

AT180-S : set van 3 reservehoonstenen



Order nr.	245270103	245270202
Orig. nr.	AT180	AT180-S
Voor diameter	mm 20-68	
Prijs	€ 13,50	7,03

MAGNEET VOOR HET VASTHOUDEN VAN PLAT OF ROND STAAL BIJ HET LASSEN OF MONTEREN.

Kenmerken:

- Met 90° en 45° hoek
- Niet geschikt om te gebruiken vlakbij het te verlassen gedeelte (Magnetisme kan de lasroom beïnvloeden)



Order nr.	37300100	37300209
Orig. nr.	MH75	MH90
Breedte	mm 120	160
Hoogte	mm 82	100
Magnetische draagkracht	ca N 27	27
Prijs	€ 10,50	19,50

VEERSPANNER 3-DELIG MET VEILIGHEIDSHAKEN.



Order nr.	245300108
Orig. nr.	AT200
Capaciteit	mm 250
Prijs	€ 51,50

PENUITDRIJVER 5,5 MM VOOR REMSCHIJVEN.



Order nr.	245260104
Orig. nr.	AT170
Lengte	mm 165
Prijs	€ 10,50

REMBLOK TREKKER 5 MM.



Order nr.	245310107
Orig. nr.	AT330
Voor diameter	mm 5
Lengte	mm 175265
Prijs	€ 29,50

KOGELGEWRICHTTREKKER



Order nr.	245280102	245280201	245280300	245280409
Orig. nr.	AT186	AT191	AT192	AT194
Capaciteit	mm 18	29	40	46
Aanpasbare hoogte	mm 38	60	80	100
Prijs	€ 37,50	70,50	86,50	98,50

BESCHERMINGSMAT UIT KUNSTSTOF MET MAGNETISCHE STRIPS.

Gebruikt ter bescherming van het koetswerk bij het herstellen van de wagen.



Order nr.	109480103
Orig. nr.	FC01
Afmetingen (l x b x h)	mm 1070x25x400
Prijs	€ 54,50

HANDBORSTEL MET 4-RIJIGE STAALDRAAD EN KUNSTSTOF HANDGREEP.

Kenmerken:

- Borstellengte 140 mm
- Totale lengte 245 mm

Verkrijgbaar per stuk of in een display.



Order nr.	724581040	724581050
Orig. nr.	HA4521343008	HA452134D24
Gewicht	kg 0,12	0,10
Verpakkingseenheid (VE)	1	24
Prijs/VE	€ 4,02	50,50

HANDBORSTEL MET 1-RIJIGE POLYPROBLEEN DRAAD EN KUNSTSTOF HANDGREEP.

Kenmerken:

- Borstellengte 140 mm
- Totale lengte 245 mm

Verkrijgbaar per stuk of in een display.



Order nr.	724581120	724581130
Orig. nr.	HA4628913008	HA462891D24
Gewicht	kg 0,10	0,10
Verpakkingseenheid (VE)	1	24
Prijs/VE	€ 3,30	37,50

ZUIGNAP VOOR HET EENVOUDIG OPTILLEN VAN GLADDE VLAKKE MATERIALEN, ZOALS GLAS, MARMER, ENZ.



Order nr.	237760103	237760202	237760301
Orig. nr.	SL01	SL02	SL03
Maximale belasting	kg 30	60	120
Diameter	mm 118	118	118
Afmetingen (l x b x h)	mm 118x118x110	118x330x75	330x330x75
Prijs	€ 41,50	48,50	72,50

MONTAGESTOEL.

Kenmerken:

- 4 draaibare wielen
- Verstelbaar in de hoogte 420 tot 500 mm
- Diameter zitvlak 360 mm
- Handig opbergvak



Order nr.	186250205
Orig. nr.	TCA06
Minimum hoogte	mm 420
Maximum hoogte	mm 500
Diameter zitje	mm 360
Prijs	€ 112,00

HANDBORSTEL MET 4-RIJIGE ROESTVRIJSTAAL DRAAD 0,30 MM EN KUNSTSTOF HANDGREEP.

Geschikt voor ontlakken, ontroesten, reinigen

Kenmerken:

- Borstellengte 100 mm
- Totale lengte 280 mm

Verkrijgbaar per stuk of in een display.



Order nr.	724581075	724581076
Orig. nr.	HA4523348008	HA45334D24
Gewicht	kg 0,12	5,00
Verpakkingseenheid (VE)	1	24
Prijs/VE	€ 5,87	95,50

HANDBORSTEL MET 1-RIJIGE ROESTVRIJSTAAL DRAAD EN KUNSTSTOF HANDGREEP.

Kenmerken:

- Borstellengte 140 mm
- Totale lengte 245 mm

Verkrijgbaar per stuk of in een display.



Order nr.	724581100	724581110
Orig. nr.	HA4623913008	HA462391D24
Gewicht	kg 0,11	0,10
Verpakkingseenheid (VE)	1	24
Prijs/VE	€ 7,52	70,50

STABIELE EN COMFORTABLE MONTAGELIGBED.

Kenmerken:

- Stevige wielen
- Uitsparingen in het frame voor de ellebogen



Order nr.	231350109
Orig. nr.	TCA07
Gewicht	kg 8,50
Afmetingen (l x b x h)	mm 1050x500x155
Prijs	€ 144,00

KOM UIT PVC MET EEN STERKE MAGNEET VOOR BEVESTIGING AAN GEREEDSCHAPSWAGENS, GEREEDSCHAPSPANEEL ...



Order nr.	174610204	
Orig. nr.	580R	
Diameter	mm	150
Afmetingen (l x b x h)	mm	160x150x130
Prijs	€	20,50

MAGNETISCHE ROESTVRIJE STALEN SCHOTEL.

Kenmerken:

- De magneet onder de schotel is met kunststof bedekt om de verf niet te beschadigen
- Om schroeven, moeren, bouten, ... te houden
- Kan zowel op de zijkant als ondersteboven worden geplaatst

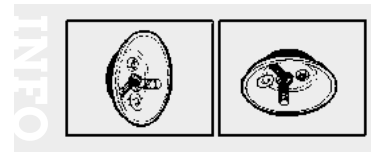

580

Order nr.	15610108	
Orig. nr.	580	
Diameter	mm	150
Afmetingen (l x b x h)	mm	150x150x60
Prijs	€	17,50

MAGNETISCHE ROESTVRIJE STALEN SCHOTEL.

Kenmerken:

- De 2 magneten onder de schotel zijn met kunststof bedekt om de verf niet te beschadigen
- Om schroeven, moeren, bouten, ... te houden
- Kan zowel op de zijkant als ondersteboven worden geplaatst



580A

Order nr.	118470103	
Orig. nr.	580A	
Afmetingen (l x b x h)	mm	325x150x70
Prijs	€	35,50

GROTE MAGNETISCHE ROESTVRIJ STALEN SCHOTEL.

Kenmerken:

- De 4 magneten onder de schotel zijn met kunststof bedekt om de verf niet te beschadigen
- Om schroeven, moeren, bouten, ... te houden
- Kan zowel op de zijkant als ondersteboven worden geplaatst



580S

Order nr.	186870101	
Orig. nr.	580S	
Afmetingen (l x b x h)	mm	295x270x42
Prijs	€	51,50

MAGNETISEER EN DEMAGNETISEER GEREEDSCHAP VOOR SCHROEVENDRAAIERTIPS.



Order nr.	60600103	
Orig. nr.	MR500	
Afmetingen (l x b x h)	mm	60x30x20
Prijs	€	8,61

TELESCOPISCHE MAGNETISCHE PICK-UP MET EEN KRACHTIGE MAGNEET.

Kenmerken:

- Neemt magnetische componenten op in moeilijk te bereiken plaatsen
- Plastieken handvat



Order nr.	116790106	
Orig. nr.	SD501	
Diameter magneet	mm	7
Lengte ingetrokken-uitgetrokken	mm	160 / 550
Prijs	€	8,05

MAGNETISCHE PICK-UP PEN MET SCHRIJFPEN AAN HET ANDERE UITEINDE.

Kenmerken:

- Kan tot 540 mm lengte worden uitgeschoven
- Ideaal om metalen componenten op te picken
- Met pocket-clip



Order nr.	04200101	801100166
Orig. nr.	585MP	585OMP
Diameter magneet	mm	6
Lengte minimum/maximum	mm	135 - 540
Sets in display	-	50
Prijs	€	14,50

TELESCOPISCHE CONTROLE-SPIEGEL.

Kenmerken:

- Met pocket-clip
- Met een krachtige magneet en pen



Order nr.	35680107	
Orig. nr.	582MI	
Diameter magneet	mm	6
Diameter spiegel	mm	32
Lengte minimum/maximum	mm	230 - 570
Prijs	€	21,50

TELESCOPISCHE INSPECTIESPIEGEL.

Troeven:

- Handvat in rode anti-slip materie
- Met kogelkop en pocket-clip



Order nr.	112280102	
Orig. nr.	581TMI	
Lengte	mm	250 - 850
Diameter spiegel	mm	57
Prijs	€	20,50

VERGROOTGLAS MET HANDGREEP OF OP MAGNETISCHE VOET.

Troeven:

- Met 14 LED's geplaatst in het frame rond het vergrootglas
- Optionele adapter 230V verkrijgbaar
- 3 x vergrotend

Geleverd zonder batterijen (2 x AAA)



Order nr.	172850109	
Orig. nr.	587H	
Uitvergroting x	3	
Glas diameter	mm	100
LED vermogen	W	1,3
Lichtsterkte	lm	72
Afmetingen (l x b x h)	mm	49x132x295
Prijs	€	70,50

FLEXIBELE WERKLAMP.

Kenmerken:

- Met lang flexibel handvat
- Magnetisch
- Te gebruiken met batterijen 2 x R6
- Voor mobiel gebruik in gesloten ruimte

Batterijen niet meegeleverd.



Order nr.	69060101	
Orig. nr.	586	
Lader	Nee	
Gewicht	kg	0,10
Afmetingen (l x b x h)	mm	20x45x595
Prijs	€	56,50

3-DELIGE INSPECTIESET MET TELESCOPISCHE WERKTUIGEN IN TC TRAY.

Kenmerken:

- 1 inspectiespiegel
- 1 vergrootglas
- 1 magneet



Order nr.	109460105	
Orig. nr.	TTTM03	
Diameter magneet	mm	12
Diameter vergrootglas/spiegel	mm	55
Prijs	€	49,50

TELESCOPISCHE PICK-UP MAGNEET MET POCKET-CLIP.

Kenmerken:

- Geschikt om magnetisch-metalen voorwerpen op moeilijke plaatsen te bereiken
- Handvat in rode anti-slip materie



Order nr.	112290101	
Orig. nr.	581TMP	
Diameter magneet	mm	12
Lengte ingetrokken-uitgetrokken	mm	180 - 850
Prijs	€	21,50

FLEXIBELE KLAUW-PICK UP.

Bestaat uit:

- Een flexibele draad met (niet-) magnetische tang, regelbaar vanaf het handvat

Geschikt voor:

- Voor het vasthouden en het opnemen van kleine voorwerpen zoals schroeven en bouten in moeilijk te bereiken plaatsen



Order nr.	117760108	186660106
Orig. nr.	AT135	AT135M
Type	Niet magnetisch	Magnetisch
Lengte	mm	600
Prijs	€	16,50

FLEXIBELE LED LAMP MET MAGNEET.

Kenmerk:

- Met 3 LEDs

3 x LR44 niet meegeleverd.



Order nr.	167910108	
Orig. nr.	587M	
Lichtsterkte	lm	76,5
Gewicht	kg	0,07
Afmetingen (l x b x h)	mm	25x25x370
Prijs	€	18,50

8-DELIGE INSPECTIESET IN TC TRAY.

Kenmerken:

- 2 Telescopische pick-up werktuigen
- 1 inspectiespiegel
- 1 vergrootglas
- 1 LED lamp model 585
- Geleverd met 2 batterijen



Order nr.	144370103	
Orig. nr.	TTTM08	
Lengte flexibele pickup	mm	310
Lengte telescopische pickup	mm	160-480
Prijs	€	65,50

BANKHAMER DIN 1040.

Kenmerk:

- Kunststof steel



Order nr.	Orig. nr.	Lengte mm	Gewicht van de kop g	Prijs €
117030106	HMEG300	300	300	17,50
117030205	HMEG500	320	500	20,50
117030304	HMEG800	350	800	25,50

BANKHAMER VAN 2 KG.

Kenmerken:

- Steel in hickory
- DIN 1040



Order nr.	709000032
Orig. nr.	IZ5823
Lengte	mm 400
Gewicht van de kop	g 2000
Prijs	€ 52,50

KLAUWHAMER IN KOOLSTOFVEZEL.

Kenmerken:

- Voor 25% meer flexibiliteit dan glasvezel
- Ophanggat aan het uiteinde van het handvat, om de val van de hamer te voorkomen bij werken op hoogte



Order nr.	231850207
Orig. nr.	HMCHC16
Gewicht van de kop	g 454
Totale lengte	mm 327
Diameter baan	mm 28
Prijs	€ 35,50

KLAUWHAMER MET RONDE BAAN EN ACHTHOEKIGE KOP.

Kenmerken:

- Chroom, ovaal stalen handvat met grip uit geperforeerde rubber
- Ophanggat aan het uiteinde van het handvat, om de val van de hamer te voorkomen bij werken op hoogte



Order nr.	Orig. nr.	Gewicht van de kop g	Totale lengte mm	Prijs €
231840109	HMCH08A	227	290	24,50
231840208	HMCH13A	368	335	26,50
231840307	HMCH16A	370	312	25,50
231840406	HMCH20A	567	340	32,50

MAGNETISCHE KLAUWHAMER.

Kenmerken:

- Met ronde baan en achthoekige kop
- Chroom, ovaal stalen handvat met grip uit geperforeerde rubber
- Gesmeed kop met magnetische spijkerhouder
- Ophanggat aan het uiteinde van het handvat, om de val van de hamer te voorkomen bij werken op hoogte



Order nr.	231840505
Orig. nr.	HMCH16M
Gewicht van de kop	g 454
Totale lengte	mm 341
Diameter baan	mm 27,5
Prijs	€ 32,50

METSELHAMER.

Kenmerken:

- Ideaal voor het snijden van bakstenen, steen of metselwerk
- Ophanggat aan het uiteinde van het handvat, om de val van de hamer te voorkomen bij werken op hoogte



Order nr.	231850108
Orig. nr.	HMBH16
Gewicht van de kop	g 454
Totale lengte	mm 291
Diameter baan	mm 23
Prijs	€ 34,50

BANKHAMER DIN 1040.

Kenmerk:

- Steel in hickory



Order nr.	709000029
Orig. nr.	IZ5820
Lengte	mm 300
Gewicht van de kop	g 200
Prijs	€ 15,50

SCHOKDEMPENDE KLAUWHAMER.

Kenmerken:

- Stalen hamer in een stuk gesmeed, met schokdempend handvat
- Gesmeed kop met magnetische spijkerhouder
- Ophanggat aan het uiteinde van het handvat, om de val van de hamer te voorkomen bij werken op hoogte



Order nr.	237920103
Orig. nr.	HMCHM16
Gewicht van de kop	g 454
Totale lengte	mm 333
Diameter baan	mm 29
Prijs	€ 52,50

INFO

Bekijk het volledige en up-to-date aanbod



Surf naar www.vynckier.biz/slaggereedschap

HAMER MET NYLON KOP EN RUBBER KOP.

Kenmerk:

- Ronde, stalen steel met geperforeerd rubber handvat

Info: kop apart beschikbaar HMSFRK



Order nr.	105810105 ⓘ	
Orig. nr.	HMSF	
Gewicht van de kop	g	22
Gewicht	kg	0,67
Prijs	€	33,50

TERUGSLAGVRIJE HAMER.

Kenmerken:

- Zwarte uitvoering
- Kop gevuld met staaldeeltjes om terugkaatsing te vermijden



Order nr.	Orig. nr.	Gewicht van de kop	Prijs
		g	€
117870105 ⓘ	HMDH35	35	24,50
186360103 ⓘ	HMDH45	45	29,50
117870204 ⓘ	HMDH55	55	40,50
186360202 ⓘ	HMDH65	65	52,50

HAMER VOLRUBBER KOP.

Kenmerken:

- Ronde stalen steel
- Met geperforeerd rubber handvat



Order nr.	758704000 ⓘ	
Orig. nr.	IZ5870000400	
Gewicht van de kop	g	104
Prijs	€	31,50

MOKERHAMER UIT CARBON.

Kenmerk:

- Ophanggat aan het uiteinde van het handvat, om de val van de hamer te voorkomen bij werken op hoogte



Order nr.	231870106 ⓘ	
Orig. nr.	HMS1250	
Gewicht van de kop	g	1250
Totale lengte	mm	296
Prijs	€	43,50

BOLKOPHAMER.

Kenmerken:

- Engels model
- Steel in kunststof



Order nr.	Orig. nr.	Gewicht van de kop	Prijs
		g	€
105880058 ⓘ	HMBP12	380	19,50
105880108 ⓘ	HMBP16	540	22,50
105880207 ⓘ	HMBP24	775	30,50
105880306 ⓘ	HMBP32	1010	38,50

UITDEUKHAMER MET BOLLE PUNTVORMIGE KOP.

Kenmerk:

- Prima kwaliteit met hickory-houten handvat



Order nr.	117900100 ⓘ	
Orig. nr.	HMBH01	
Lengte	mm	325
Gewicht	kg	0,43
Prijs	€	40,00

UITDEUKHAMER MET PUNTVORMIGE KOP.

Kenmerk:

- Prima kwaliteit met hickory-houten handvat



Order nr.	117900209 ⓘ	
Orig. nr.	HMBH02	
Lengte	mm	325
Gewicht	kg	0,41
Prijs	€	39,90

UITDEUKHAMER.

Kenmerk:

- Prima kwaliteit met hickory-houten handvat



Order nr.	117900308 ⓘ	
Orig. nr.	HMBH03	
Lengte	mm	325
Gewicht	kg	0,44
Prijs	€	40,50

5-DELIGE HAMERSET.

Kenmerken:

- 2 terugslagvrije hamers
- 3 uitdeukhamers met bolle puntvormige kop, puntvormige kop, platte kop



Order nr.	122440100 ⓘ	
Orig. nr.	TTPSAD	
Diameter kop van terugslagvrije hamers	mm	35 - 55
Plaatwerkhamer	Met rechte pin - Met ronde puntige kop - Met vierkante kop	
Prijs	€	138,00

PLATTE KOUDBEITEL.

Kenmerk:

- Speciaal staal verchroomd en inductiegehard



Order nr.	Orig. nr.	Totale lengte mm	Breedte top mm	Prijs €
117020909	CC150F	150	19	12,50
117021006	CC200F	200	25	17,50
117021154	CC240F	240	26	21,50
117021105	CC250F	250	25	21,50

HOUTBEITEL MET SCHOKBESTENDIG HANDVAT.

Kenmerken:

- Transparante lak coating
- Kunststof beschermhoes



Order nr.	Orig. nr.	Breedte blad mm	Totale lengte mm	Prijs €
231860107	WCC06	6	275,6	16,50
231860206	WCC08	8	275,6	16,50
231860305	WCC10	10	275,6	16,50
231860404	WCC12	12	275,6	16,50
231860503	WCC14	14	275,6	16,50
231860602	WCC16	16	275,6	16,50
231860701	WCC18	18	275,6	17,50
231860800	WCC20	20	275,6	17,50
231860909	WCC22	22	275,6	17,50
231861006	WCC25	25	280,5	17,50
231861105	WCC32	32	290,5	19,50
231861204	WCC38	38	304,5	20,50

PLATTE KOUDBEITEL DIN 6453.

Kenmerk:

- Speciaal staal verchroomd



Order nr.	Orig. nr.	Totale lengte mm	Breedte top mm	Prijs €
755002000	IZ5500400200	200	26	8,94
755002500	IZ5500400250	250	29	12,50
755003000	IZ5500400300	300	29	15,50

CILINDRISCHE DOORSLAGEN.

Kenmerken:

- Speciaal staal
- Inductiegehard HRC 52 +/-
- Verchroomd
- Met speciaal geharde kop HRC 40 +/-50



Order nr.	Orig. nr.	Maat mm	Lengte mm	Prijs €
117020107	PP03	3	150	6,00
117020206	PP04	4	150	6,00
117020305	PP05	5	150	6,00
117020404	PP06	6	150	6,00
117020503	PP07	7	150	7,47
117020602	PP08	8	150	7,47

KOUDBEITEL MET VEILIGHEIDSHANDVAT.

Kenmerken:

- Speciaal staal
- Verchroomd
- DIN6453



Order nr.	Orig. nr.	Totale lengte mm	Breedte top mm	Prijs €
755009250	IZ5500470250	250	29	24,50
755009300	IZ5500470300	300	29	25,50

CENTERPUNT.

Kenmerken:

- Speciaal staal verchroomd
- Inductiegehard HRC 52 +/-
- Met speciaal geharde kop HRC 40 +/-5



Order nr.	Orig. nr.	Maat mm	Lengte mm	Prijs €
117021170	CP04	4	150	7,36
117021204	CP05	5	150	7,14
117021303	CP08	8	150	8,05

INFO

Bekijk het volledige en up-to-date aanbod

Surf naar
www.vynckier.biz/slaggereedschap

AUTOMATISCH CENTERPUNT 135 MM MET POCKET CLIP.

Kenmerk:

- Diameter tip 1 mm



Order nr.	122260102		
Orig. nr.	SCP01		
Lengte	mm	135	
Prijs	€	18,50	

5 DELIGE SET CENTERPUNTEN EN BEITEL UIT GEHARD SPECIAAL STAAL.

Kenmerken:

- Cilindrisch
- Met schokbestendige kop en achthoekige schacht

Geleverd in een kunststof houder.



Order nr.	237860101		
Orig. nr.	PCX05		
Centerpunten	mm	3x150 - 4x150 - 2x 5x150	
Platte beitel	mm	18x150	
Prijs	€	25,50	

HOLPIJPEN DIN 7200.

Kenmerk:

- Chroom vanadium



Order nr.	Orig. nr.	Maat	Lengte mm	Prijs €
757003030	IZ5703	3	105	7,03
757004040	IZ5704	4	105	7,64
757005050	IZ5705	5	110	8,44
757006060	IZ5706	6	110	8,94
757008080	IZ5708	8	115	11,50
757009090	IZ5709	9	120	11,50
757001010	IZ5710	10	120	13,50
757001111	IZ5711	11	125	12,50
757001212	IZ5712	12	125	16,50
757001313	IZ5713	13	130	18,50
757001414	IZ5714	14	130	19,50
757001515	IZ5715	15	135	17,50
757001616	IZ5716	16	135	20,50
757001717	IZ5717	17	140	19,50
757001818	IZ5718	18	140	25,50
757001919	IZ5719	19	145	24,50
757002020	IZ5720	20	145	29,50
757002121	IZ5721	21	150	26,50
757002222	IZ5722	22	150	27,50
757002323	IZ5723	23	160	28,50
757002424	IZ5724	24	160	31,50
757002525	IZ5725	25	170	37,50
757002626	IZ5726	26	170	34,50
757002727	IZ5727	27	180	35,00
757002828	IZ5728	28	180	37,00
757002929	IZ5700240029	29	180	39,00

7 DELIGE HOUTBEITELSET OP MUURREK.

Kenmerken:

- Met transparante lak coating voor bescherming tegen corrosie
- Schokbestendig soft grip handvat
- Elk blad voorzien van een kunststof beschermhoes



Order nr.	231861501		
Orig. nr.	WRWC07		
Maat	mm	6 - 10 - 12 - 16 - 18 - 20	
Prijs	€	82,50	

SET HOLPIJPEN.

Kenmerken:

- DIN 7200
- Chroom vanadium



Order nr.	757002110	757002112
Orig. nr.	IZ57110	IZ57112
Aantal stuks	10	12
Holpijpen	mm 3-4-5-6-7-8-9-10-11-12	mm 3-4-5-6-7-8-9-10-11-12-13-14
Prijs	€ 50,50	€ 66,50

9-DELIGE BEITEL- EN DOORSLAGENSET IN TC TRAY.

Kenmerken:

- 2 beitels lengte 150 en 200 mm
- 6 doorslagen
- 1 centerpunt lengte 150 mm



Order nr.	69220101		
Orig. nr.	TTPC09		
Top diameter doorslagen	mm	3 - 4 - 5 - 6 - 7 - 8	
Breedte beitels	mm	19 - 25	
Punt diameter centerdoorslag	mm	5	
Prijs	€	54,50	

4 DELIGE HOUTBEITELSET IN EEN KOFFER.

Kenmerken:

- Met transparante lak coating voor bescherming tegen corrosie
- Schokbestendig soft grip handvat
- Elk blad voorzien van een kunststof beschermhoes



Order nr.	231861303		
Orig. nr.	WCS04L		
Breedte top	mm	6-12-18-25	
Prijs	€	39,50	

SET VAN 6 DOORSLAGEN VAN 3 TOT 8 MM.

Kenmerken:

- Koolstofstaal
- Inductiegehard HRC 52 +/-2
- Met speciaal geharde kop HRC40 +/-5

Geleverd in handige kunststof houder.



Order nr.	69110104		
Orig. nr.	PPS06		
Lengte	mm	150	
Diameter top	mm	3 - 4 - 5 - 6 - 7 - 8	
Prijs	€	29,00	

10-DELIG BEITEL EN DOORSLAGENSET.

Bestaande uit:

- Doorslagen 3,4,5,6,7,8 mm
- Koudbeitels 18x150, 25x200, 25x250
- Centerpunt 5 mm
- Wandrek



Order nr.	199810102		
Orig. nr.	WRPC10		
Top diameter doorslagen	mm	3 - 4 - 5 - 6 - 7 - 8	
Breedte beitels	mm	18 - 25	
Punt diameter centerdoorslag	mm	5	
Prijs	€	71,50	

4 DELIGE HOUTBEITELSET IN EEN KOFFER.

Kenmerken:

- Met transparante lak coating voor bescherming tegen corrosie
- Schokbestendig soft grip handvat
- Elk blad voorzien van een kunststof beschermhoes



Order nr.	231861402		
Orig. nr.	WCS04S		
Breedte top	mm	10-16-18-20	
Prijs	€	39,50	

EXTRA ZWARE PLATTE PRIEM - KOEVOET.

Kenmerken:

- Met zware chroom vanadium schacht
- Kunststof handvat
- Met platte gespleten v-top



Order nr.	118110105 ⓘ		
Orig. nr.	PB12A		
Lengte	mm	300	
Prijs	€	13,50	

EXTRA ZWARE GEBOGEN PRIEM - KOEVOET MET ZWARE CHROOM VANADIUM SCHACHT.

Kenmerken:

- Kunststof handvat
- Met gebogen platte top
- Lengte 450 mm



Order nr.	118110204 ⓘ		
Orig. nr.	PB18A		
Lengte	mm	450	
Prijs	€	19,50	

EXTRA ZWARE PLATTE PRIEM - KOEVOET.

Kenmerken:

- Met zware chroomvanadium schacht
- Kunststof handvat
- Met platte top



Order nr.	118110303 ⓘ		
Orig. nr.	PB22A		
Lengte	mm	550	
Prijs	€	23,50	

3 IN 1 SLAGGEREEDSCHAP: HEFFEN, BREKEN EN UITHALEN VAN NAGELS.

Kenmerken:

- Gemaakt uit één stuk staal voor meer robuustheid
- De smalle contactoppervlaktes en gepolijste randen zorgen voor eenvoudig gebruik in kleine ruimtes



Order nr.	102140201 ⓘ	270060106 ⓘ
Orig. nr.	PF190	PF380
Lengte	mm	190
Prijs	€	13,50
		23,00

KOEVOET IN GEHARD STAAL.



Order nr.	212140206 ⓘ		
Orig. nr.	212140206		
Lengte	mm	750	
Prijs	€	20,50	

KOEVOET VOOR HET OPENBREKEN VAN KISTEN.

Kenmerken:

- Vierkante kop
- Achthoekige greep



Order nr.	212240105 ⓘ	212240204 ⓘ
Orig. nr.	212240105	212240204
Lengte	mm	1200
Prijs	€	54,50
		62,50

KOEVOET MET EEN RONDE, SPITSE PUNT AAN HET ENE EINDE EN EEN VLAkke RONDE HAAK AAN HET ANDERE EINDE.

Kenmerken:

- Speciaal gehard staal
- Matverchromd



Order nr.	Orig. nr.	Lengte	Prijs
		mm	€
116980103 ⓘ	PB12	300	19,50
116980202 ⓘ	PB16	400	25,50
116980301 ⓘ	PB20	500	41,50

SET VAN 3 KOEVOETEN IN TTX TRAY.

Kenmerk:

- Met een spitse punt aan het ene einde en een vlakke haak aan het andere einde



Order nr.	100690106 ⓘ		
Orig. nr.	TTXPB3		
Lengte	mm	300 - 400 - 500	
Prijs	€	60,50	

SET VAN 3 PRIEMEN IN TTX TRAY.

Kenmerken:

- Stevig en ergonomisch handvat
- Universeel toepasbaar



Order nr.	117860106 ⓘ		
Orig. nr.	TTXPB3A		
Lengte	mm	300 - 450 - 550	
Prijs	€	46,50	

BANDENLICHTER IN MEDIUM CARBON STAAL.

- Kenmerk:**
- HRC 40 ±2°



Order nr.	Orig. nr.	Lengte mm	Prijs €
151540101	AT20512	304	16,50
151540200	AT20516	406	27,50
151540309	AT20520	508	31,50
151540408	AT20524	609	28,50

BANDENLICHTER PLAT MODEL.



Order nr.	Orig. nr.	Lengte mm	Prijs €
763504000	IZ6350400400	400	18,50
763505000	IZ6350400500	500	24,50
763506000	IZ6350400600	600	27,50

BANDENLICHTER PLAT MODEL MET GEBOGEN TOP.



Order nr.	763606000
Orig. nr.	IZ6360400600
Lengte mm	600
Prijs €	31,50

PRIEM MET RECHTE CHROOM VANADIUM SCHACHT.

- Kenmerken:**
- Ergonomisch handvat met ophangopening
 - Leverbaar met ronde of vierkant schacht
 - Lengte 220 mm



Order nr.	63090104	63090203
Orig. nr.	MDA-R	MDA-SQ
Ontwerp schacht	rond	vierkant
Lemmetlengte mm	100	100
Prijs €	7,70	6,69

PRIEM MET GEBOGEN SCHACHT.

- Kenmerken:**
- Chroom vanadium schacht
 - Ergonomisch handvat met ophangopening



Order nr.	117690206
Orig. nr.	MDHL
Lengte mm	245
Prijs €	7,70

PRIEM MET 90° HAAKSE TOP.

- Kenmerken:**
- Rond-haakse top met chroom vanadium schacht
 - Ergonomisch handvat met ophangopening



Order nr.	117690305
Orig. nr.	MDH-S
Lengte mm	205
Prijs €	7,81

SCHRAPER.

- Kenmerken:**
- Rechte schacht
 - 22 mm brede platte bek
 - Ergonomisch handvat met ophangopening



Order nr.	03130101
Orig. nr.	MD-SCR
Lengte mm	295
Breedte mm	22
Prijs €	13,50

PRIEM MET 90° HAAKSE TOP.

- Kenmerken:**
- Met rond-haakse top met chroom vanadium schacht
 - Zwart-grijs ergonomisch twee componenten handvat met ophangopening



Order nr.	112390126
Orig. nr.	MDA180
Lengte mm	165
Prijs €	5,00

PRIEM MET 35° HAAKSE TOP.

- Kenmerken:**
- Met chroom vanadium schacht
 - Ergonomische handvat met ophangopening



Order nr.	112390128
Orig. nr.	MDP35
Lengte mm	165
Prijs €	5,00

PRIEM MET 90° HAAKSE TOP.

- Kenmerken:**
- Met chroom vanadium schacht
 - Ergonomische handvat met ophangopening



Order nr.	112390129
Orig. nr.	MDP90
Lengte mm	165
Prijs €	5,00

PRIEM MET 125° HAAKSE TOP.

- Kenmerken:**
- Met chroom vanadium schacht
 - Ergonomische handvat met ophangopening



Order nr.	112390127
Orig. nr.	MDP125
Lengte mm	165
Prijs €	5,00

SET PRIEMEN IN KOFFERTJE.

- Kenmerken:**
- 4 haken
 - Pinnen met een aluminium handvat



Order nr.	172260101
Orig. nr.	TM149
Prijs €	17,50

01 MACHINES

02 AUTO

03 WORKSHOP

04 EQUIPMENT

05 TOOLS

POULIETREKKER 2-ARMIG, STANDAARD MODEL.

Kenmerken:

- Vervaardigd uit chroom vanadium staal
- Verzinkt
- Geharde armen
- Inductie geharde spindel



Order nr.	Orig. nr.	Capaciteit mm	Maximum diameter mm	Prijs €
770308080	IZ7030320808	08x08	80	35,50
770301212	IZ7030321212	12x12	120	49,50
770301616	IZ7030321616	16x16	160	75,50

UNIVERSELE POULIETREKKER 2-ARMIG, ZOWEL BINNEN- ALS BUITENTREKKER.

Kenmerken:

- Chroom vanadium staal
- Inductiegeharde spindel
- Matverchromd

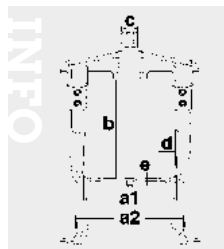

Order nr.	Orig. nr.	Diepte klemming (b) mm	Interne klemming (a1) mm	Externe klemming (a2) mm	Prijs €
143930105	SP1410	97	90	133	71,50
143930204	SP1810	97	130	170	75,50
143930303	SP2215	150	158	209	118,00
143930402	SP2615	150	200	256	134,00
143930501	SP3320	205	250	325	233,00

POULIETREKKER 2-ARMIG 'MASTER' MODEL.

Kenmerken:

- Vervaardigd uit chroom vanadium staal
- Verzinkt
- Geharde armen
- Inductie geharde spindel



Order nr.	Orig. nr.	Capaciteit mm	Maximum diameter mm	Prijs €
770108010	IZ70100810	08x10	80	59,50
770101210	IZ70101210	12x10	120	62,50
770101615	IZ70101615	16x15	160	106,00
770102015	IZ70102015	20x15	200	111,00
770102520	IZ70102520	25x20	250	241,00
770105220	IZ70105220	52x20	520	505,00

POULIETREKKER 3-ARMIG, STANDAARD MODEL.

Kenmerken:

- Vervaardigd uit chroom vanadium staal
- Verzinkt
- Geharde armen
- Inductie geharde spindel



Order nr.	Orig. nr.	Capaciteit mm	Maximum diameter mm	Prijs €
770408080	IZ7040320808	08x08	80	46,50
770401212	IZ7040321212	12x12	120	65,50
770401616	IZ7040321616	16x16	160	99,50
770402320	IZ7040322320	23x20	160	130,00

UNIVERSELE POULIETREKKER 2-ARMIG MET QUICK-ACTION AANPASSING, ZOWEL BINNEN- ALS BUITENTREKKER.

Kenmerken:

- Quick action op de benen voor vlugge afstelling
- Chroom vanadium staal
- Inductiegeharde spindel
- Matverchromd

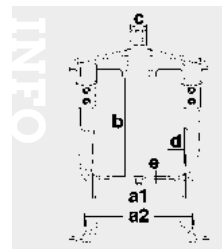

Order nr.	Orig. nr.	Diepte klemming (b) mm	Interne klemming (a1) mm	Externe klemming (a2) mm	Prijs €
178760104	SP1410Q	97	90	133	94,50
178760203	SP1810Q	97	130	170	101,00
178760302	SP2215Q	150	158	209	155,00
178760401	SP2615Q	150	200	256	171,00
178760500	SP3320Q	205	250	325	249,00

DISPLAY VAN 5 POULIETREKKERS MASTER MODEL (IZ701 TYPE).



Order nr.	770106105
Orig. nr.	IZ7010006105
Poulietrekkers	8x10 - 12x10 - 16x15 - 20x15 - 25x20
Prijs	€ 565,00

POULIETREKKER 2-ARMIG, "BATTERY" MODEL MET T-VORMIG HENDEL.

Kenmerken:

- Vervaardigd uit chroom vanadium staal
- Verzinkt
- Geharde armen
- Inductie geharde spindel



Order nr.	770506060 ⓘ	770508080 ⓘ
Orig. nr.	IZ7050320606	IZ7050320808
Breedte	mm 60	80
Hoogte	mm 60	80
Prijs	€ 36,50	38,50

POULIETREKKER 2-ARMIG MET S-VORMING HENDEL.

Kenmerken:

- Vervaardigd uit chroom vanadium staal
- Verzinkt
- Geharde armen
- Inductie geharde spindel



Order nr.	770702013 ⓘ
Orig. nr.	IZ7070322013
Capaciteit	mm 20x13
Maximum diameter	mm 200
Prijs	€ 70,50

UNIVERSELE POULIETREKKER 2-ARMIG.

Kenmerken:

- Vervaardigd uit chroom vanadium staal
- Verzinkt
- Geharde armen
- Inductie geharde spindel



Order nr.	770902222 ⓘ
Orig. nr.	IZ7090322222
Capaciteit	mm 22x22
Maximum diameter	mm 220
Prijs	€ 85,50

POULIETREKKER 3-ARMIG, "BATTERY" MODEL MET T-VORMIG HENDEL.

Kenmerken:

- Vervaardigd uit chroom vanadium staal
- Verzinkt
- Geharde armen
- Inductie geharde spindel



Order nr.	Orig. nr.	Capaciteit	Maximum diameter	Prijs
		mm	mm	€
770604060 ⓘ	IZ7060320406	06x04	60	31,50
770606060 ⓘ	IZ7060320606	06x06	60	36,50
770608080 ⓘ	IZ7060320808	08x08	80	39,00

POULIETREKKER 3-ARMIG, S-VORMIG MODEL.

Kenmerken:

- Vervaardigd uit chroom vanadium staal
- Verzinkt
- Geharde armen
- Inductie geharde spindel



Order nr.	770802013 ⓘ
Orig. nr.	IZ7080322013
Capaciteit	mm 20x13
Maximum diameter	mm 200
Prijs	€ 99,50

UNIVERSELE POULIETREKKER 3-ARMIG.

Kenmerken:

- Vervaardigd uit chroom vanadium staal
- Verzinkt
- Geharde armen
- Inductie geharde spindel



Order nr.	771002222 ⓘ
Orig. nr.	IZ7100322222
Capaciteit	mm 22x22
Maximum diameter	mm 220
Prijs	€ 110,00

POULIETREKKER 3-ARMIG, COMBI-MODEL.

Mogelijk om met 2 of met 3 armen te werken.

Kenmerken:

- Chroom vanadium staal
- Gesmeed en gehard
- Inductiegeharde spindel



Order nr.		131910101	128420106
Orig. nr.		SP11	SP22
Reikwijdte	mm	76-102	78-178
Prijs	€	69,50	155,00

UNIVERSELE POULIETREKKER 3-ARMIG, ZOWEL BINNEN- ALS BUITENTREKKER.

Kenmerken:

- Chroom vanadium staal
- Inductiegeharde spindel
- Matverchromd

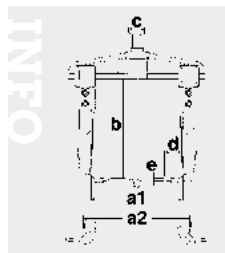

Order nr.	Orig. nr.	Diepte klemming (b) mm	Interne klemming (a1) mm	Externe klemming (a2) mm	Prijs €
178770103	SP31410	97	90	133	116,00
178770202	SP31810	97	130	170	122,00
178770301	SP32215	150	160	211	171,00
178770400	SP32615	150	205	261	181,00
178770509	SP33320	205	252	327	270,00

5-DELIGE SET POULIETREKKERS VAN SP MODEL.

SP model: universele poulietrekker 3-armig, zowel binnen- als buitentrekker.

Kenmerken:

- Chroom vanadium staal
- Inductiegeharde spindel
- Matverchromd



Order nr.		144740107
Orig. nr.		DIS-SP05
Poulietrekkers		SP1410 - SP1810 - SP2215 - SP2615 - SP3320
Prijs	€	665,00

4-DELIGE POULIETREKKER SET IN TC TRAY.

Kenmerken:

- 1 poulietrekker met 3 armen
- Mogelijkheid om de poulietrekker zowel als 2-armig of als 3-armig toestel te gebruiken
- Met omkeerbare armen voor intern en extern trekken



Order nr.		03980109
Orig. nr.		TT804
Vastklemdiepte	mm	100
Vastklembreedte	mm	130
Prijs	€	49,50

UNIVERSELE POULIETREKKER 2-ARMIG MET QUICK-ACTION AANPASSING, ZOWEL BINNEN- ALS BUITENTREKKER.

Quick action op de benen voor vlugge afstelling.

Kenmerken:

- Chroom vanadium staal
- Inductiegeharde spindel
- Matverchromd

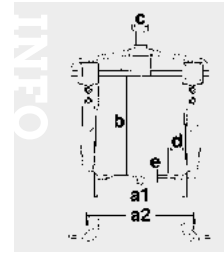

Order nr.	Orig. nr.	Diepte klemming (b) mm	Interne klemming (a1) mm	Externe klemming (a2) mm	Prijs €
178780102	SP31410Q	97	90	133	135,00
178780201	SP31810Q	97	130	170	140,00
178780300	SP32215Q	150	160	211	192,00
178780409	SP32615Q	150	205	261	242,00
178780607	SP33320Q	205	252	327	295,00

5-DELIGE SET POULIETREKKERS VAN SP-Q MODEL.

SP-Q model: Universele poulietrekker 2-armig met quick-action aanpassing, zowel binnen- als buitentrekker. Quick action op de benen voor vlugge afstelling.

Kenmerken:

- Chroom vanadium staal
- Inductiegeharde spindel
- Matverchromd



Order nr.		178761003
Orig. nr.		DIS-SP05Q
Poulietrekkers		SP1410Q - SP1810Q - SP2215Q - SP2615Q - SP3320Q
Prijs	€	599,00

INDUSTRIËLE BANKSCHROEVEN MET PIJPKLEMBEKKEN EN DRAAITAFEL.

Troeven:

- Industriële kwaliteit
- Geproduceerd uit onbreekbaar smeedijzer
- Verwisselbare bekken voorzien van gleuven in rastermotief
- Verstelbare geleider zorgt voor parallel klemmen
- Optimale bescherming van de geleider tegen beschadiging en vervuiling
- 360° draaibare voet met vergrendeling

Geschikt voor:

- Kleinere richtwerkzaamheden en compressiewerkzaamheden



Order nr.	Orig. nr.	Bekbreedte mm	Klemwijdte mm	Diameter pijpbekken mm	Gewicht kg	Prijs €
909061000	BAP100	100	102	13	8,30	82,50
909061250	BAP125	125	125	16	12,40	109,00
909061500	BAP150	150	153	16	18,40	149,00
909061750	BAP175	175	180	16	27,40	204,00

PAAR VERVANGBEKKEN VOOR BANKSCHROEF BAP.

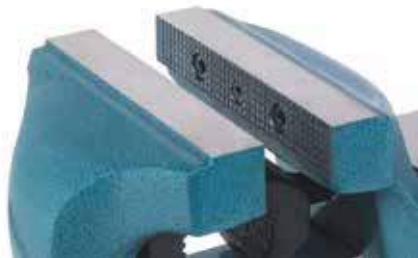

Order nr.	Orig. nr.	Voor type	Gewicht kg	Prijs €
909075151	BAP100-J	BAP100	0,35	19,50
909075152	BAP125-J	BAP125	0,39	19,50
909075153	BAP150-J	BAP150	0,39	19,50
909075154	BAP175-J	BAP200	0,50	19,50

INFO

Bekijk het volledige en up-to-date aanbod



Surf naar www.vynckier.biz/poulietrekkers

PROFESSIELE BANKSCHROEVEN MET PIJPKLEMBEKKEN EN DRAAITAFEL.

Troeven:

- Professionele kwaliteit
- Geproduceerd uit gietijzer
- Verwisselbare bekken voorzien van gleuven in rastermotief
- Verstelbare geleider zorgt voor parallel klemmen
- 360° draaibare voet met vergrendeling

Geschikt voor:

- Kleinere richtwerkzaamheden en compressiewerkzaamheden



Order nr.	Orig. nr.	Bekbreedte mm	Klemwijdte mm	Gewicht kg	Prijs €
909070750	BAGSY3	75	85	6,80	71,50
909071000	BAGSY4	100	110	7,50	77,50
909071250	BAGSY5	125	135	11,00	93,50
909071500	BAGSY6	150	160	14,50	109,00
909072000	BAGSY8	200	210	21,20	160,00
909072500	BAGSY10	250	260	29,00	204,00

PAAR VERVANGBEKKEN VOOR BANKSCHROEF BAGSY.



Order nr.	Orig. nr.	Voor type	Prijs €
909075142	BAGSY3J	BAGSY3	19,50
909075143	BAGSY4J	BAGSY4	19,50
909075144	BAGSY5J	BAGSY5	20,50
909075145	BAGSY6J	BAGSY6	22,50
909075146	BAGSY8J	BAGSY8	24,50
909075147	BAGSY10J	BAGSY10	25,50

PAAR ALUMINIUM BESCHERMBEKKEN.

Kenmerken:

- Aluminium behuizing
- Met magnetische strip voor het vasthechten op bekken
- Kunstof beschermplaat om krassen te voorkomen

Geschikt voor:

- Alle bankschroeven tot 150 mm

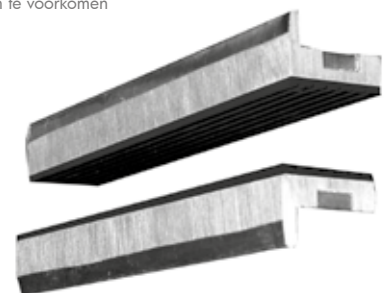

Order nr.	Orig. nr.	Lengte mm	Prijs €
909079150	MGNALU150	150 mm	13,50

ZAAGHOUDER IN KUNSTOF MET ANTI-SLIP HANDVAT.

Kenmerken:

- 300 mm zaagbladen
- Kan gebruikt worden als sleutelgat-zaag



Order nr.	118250109
Orig. nr.	704
Bladlengte	variabel
Prijs	€ 10,50

METAAL BEUGELZAAG.

Kenmerken:

- Lengte 300 mm
- In giet-aluminium frame
- In het frame is een opbergruimte verwerkt voor een extra zaagblad
- Geleverd met bi-metaal zaagblad



Order nr.	74350109
Orig. nr.	701
Afmetingen frame	mm 25x12
Lengte zaagblad	mm 300
Frame diepte	mm 390
Prijs	€ 30,50

ALUMINIUM BEUGELZAAG VOOR METAAL.

Kenmerken:

- HSS 24 tanden zaagblad
- 45/90 graden snijhoek
- Met ergonomisch rubberen handgreep



Order nr.	186910204
Orig. nr.	701N1
Bladlengte	mm 300
Maximum lengte	mm 395
Prijs	€ 35,50

ALUMINIUM BEUGELZAAG VOOR METAAL.

Kenmerken:

- HSS 24 tanden zaagblad
- 45/90 graden snijhoek
- Met ergonomisch rubberen handgreep



Order nr.	186910105
Orig. nr.	701N
Bladlengte	mm 300
Maximum lengte	mm 395
Prijs	€ 34,50

JUNIOR BEUGELZAAG VOOR HOUT, METAAL, PLASTIEK, ENZ...

Kenmerken:

- Het blad kan worden vastgezet in 6 verschillende posities
- Geleverd met 3 zaagbladen



Order nr.	69360105
Orig. nr.	705
Bladlengte	mm 150
Frame diepte	mm 50
Prijs	€ 11,50

MINI ALUMINIUM BEUGELZAAG GESCHIKT VOOR HOUT EN METAAL.

Kenmerken:

- 1 zaagblad met 24 tanden voor metaal
- 1 zaagblad met 16 tanden voor hout
- Ergonomisch rubberen handgreep



Order nr.	245690102
Orig. nr.	705A
Afmetingen frame	mm 280
Bladlengte	mm 150
Prijs	€ 16,50

SCHROBZAAG MET VERVANGZAAGBLAD VOOR HOUT EN METAAL.

Kenmerken:

- Het zaagblad kan vastgezet worden in 4 verschillende posities
- Geleverd met 2 zaagbladen - 1 voor hout en 1 voor metaal



Order nr.	20090106
Orig. nr.	703
Maximum lengte	mm 330
Prijs	€ 25,50

HANDZAAGBLADEN VOOR METAAL.

Kenmerken:

- Geleverd met 2 zaagbladen



Order nr.	74350208	69360204
Orig. nr.	702	705-5
Lengte zaagblad	mm 300	150
Aantal	2	5
Prijs	€ 9,97	5,44

ZAAGBLAD VOOR SCHROBZAAG 703.

Kenmerken:

- Geleverd met 2 zaagbladen



Order nr.	20090205	20090304
Orig. nr.	703-10	703-24
Toepassing	hout	metaal
Prijs	€ 7,14	7,14

UNIVERSEEL MES MET INTREKBAAR MES.

Geleverd met 2 mesjes.



Order nr.	105860100
Orig. nr.	710
Lengte	mm 160
Prijs	€ 7,70

UNIVERSEEL MES MET INTREKBAAR MES.

- Kenmerken:**
- Gebruiksvriendelijke rubbergrip
 - Geleverd met 2 mesjes



Order nr.	118260108
Orig. nr.	710N
Lengte	mm 180
Prijs	€ 14,50

ALUMINIUM MES.

- Kenmerken:**
- Safe auto-return
 - Geleverd met 6 mesjes



Order nr.	173220104
Orig. nr.	711
Lengte	mm 175
Prijs	€ 23,50

UNIVERSEEL MES.

- Kenmerken:**
- Plooibaar
 - Geleverd met 3 mesjes



Order nr.	173220203
Orig. nr.	712
Lengte	mm 178
Prijs	€ 25,50

PLOOIBAAR ALUMINIUM MES.

- Kenmerk:**
- Mini model 10 cm



Order nr.	173220302
Orig. nr.	P-UKF
Lengte	mm 98
Prijs	€ 9,52

BREEKMES MET MESBREKER EN ZAKCLIP.



Order nr.	Orig. nr.	Totale lengte	Breedte mes	Prijs
		mm	mm	€
177710100	710A	130	9	4,42
177710407	710C	160	18	4,42
177710209	710F	140	9	4,30
177710308	710G	180	18	9,06
186880100	710H	125	9	2,16

10 OF 100 VERVANGMESSEN VOOR SCHUIFMESSEN.



Order nr.	105861108	105861207
Orig. nr.	710-10	710-100
Aantal stuks	10	100
Lengte	mm 60	60
Prijs	€ 5,33	37,50

10 OF 100 HAAKSE VERVANGMESSEN VOOR SCHUIFMESSEN.



Order nr.	186890109	186890208
Orig. nr.	710-10H	710-100H
Aantal stuks	10	100
Lengte	mm 50	50
Prijs	€ 10,50	92,50

SET MET 5 BREEKMESSEN EN 35 VERVANGMESSEN IN TC TRAY.

- Kenmerken:**
- 2 universele breekmessen en 2 zakmessen
 - 1 plooibaar mini mes
 - 5 universele vervangmessen
 - 10 vervangmessen voor elk zakmes 9 en 18 mm
 - 10 mini vervangmessen voor plooibaar mini mes



Order nr.	174480103
Orig. nr.	TTK40
Prijs	€ 61,50

10 VERVANGMESSEN VOOR SCHUIFMESSEN.



710U-10



710A-10



710F-10

Order nr.	Orig. nr.	Breedte mes	Aantal stuks	Voor type	Prijs
		mm			€
177711009	710A-10	9	10	710A/F/H	3,40
177711207	710A-100	9	100	710A/F/H	27,50
177711108	710F-10	18	10	710C/G	4,42
177711306	710F-100	18	100	710C/G	39,50
105860308	710U-10		10	P-UKF	5,89

INFO

Bekijk het volledige en up-to-date aanbod



Surf naar www.vynckier.biz/slaggereedschap-autotools

HANDONTBRAMER MINI.

Kenmerken:

- Met vervangbaar HSS mesje
- Het mesblad past zich aan aan de vorm van het werkstuk
- Geschikt voor buizen, randen, gaten



Order nr.	173040205	
Orig. nr.	DET02	
Prijs	€	9,52

ONTBRAAMTOESTEL MET VERVANGBARE HSS MESSEN.

Kenmerken:

- Het mesblad past zich aan aan de vorm van het werkstuk
- Geschikt voor buizen, randen, gaten

Geleverd met 2 messen



Order nr.	173040106	
Orig. nr.	DET01	
Prijs	€	16,50

2 EXTRA MESSEN VOOR DET01.



Order nr.	173041005	
Orig. nr.	DET01RK	
Prijs	€	17,50

BOUTENSCHAREN.

Kenmerken:

- Geharde snijkanten (HRC55-60)
- Snijhoek 30°
- Zelfcenterende instelling van de messen dankzij de centerbout
- Robuuste uitvoering met 2 buisvormige hendels met rubber handgreep



Order nr.	Orig. nr.	Lengte mm	Lengte inch	Capaciteit	Prijs €
101900108	BC414	350	14	7mm (HRC15) of 4mm (HRC40)	32,50
101900207	BC418	450	18	8mm (HRC15) of 5mm (HRC40)	38,50
101900306	BC424	600	18	10mm (HRC15) of 6mm (HRC40)	49,50
101900405	BC430	750	30	13mm (HRC15) of 7mm (HRC40)	66,50
101900504	BC436	900	36	16mm (HRC15) of 8mm (HRC40)	82,50

INFO

Bekijk het volledige en up-to-date aanbod

Surf naar www.vynckier.biz/slaggerreedschap-autotools

BUIZENSNIJDER VOOR KOPER EN BRONZEN BUIZEN.

Ideaal voor gebruik in smalle plaatsen.



Order nr.	Orig. nr.	Voor buisdiameter mm	Prijs €
173070103	TFA10	10	20,50
173070202	TFA12	12	21,50
173070301	TFA15	15	23,50
173070400	TFA22	22	25,50

5 EXTRA MESSEN VOOR TFA10-TFA12-TFA15-TFA22.



Order nr.	173071002	
Orig. nr.	TFA0252RK	
Prijs	€	33,50

6-DELIG BUIZENSNIJDERSET IN TC TRAY.

Kenmerken:

- Buizensnijders voor koper en bronzen buizen
- Verstelbare buizensnijder
- Ontbraamtoestel



Order nr.	186400107	
Prijs	€	102,00

BUIZENSNIJDER VOOR KOPER EN BRONZEN BUIZEN.

Kenmerken:

- Dun snijwiel
- 2 begeleidingswielen
- Intrekbare ruimer



Order nr.	105910103	
Orig. nr.	TF30	
Prijs	€	27,50

BUIZENSNIJDER VOOR KOPER EN BRONZEN BUIZEN.

Kenmerken:

- Een dun snijwiel en 2 begeleidingswielen
- De snijder heeft een constante lengte
- Ideaal voor kleine werkomgevingen



Order nr.	107540106	
Orig. nr.	TF22	
Prijs	€	12,50

EXTRA SNIJWIJLEN VOOR BUIZENSNIJDER TF30 EN TF22.



Order nr.	107540205	
Orig. nr.	TF2230RK	
Prijs	€	6,23

ALU BUIZENSNIJDER VOOR KOPER EN ALUMINIUM.



Order nr.	173250101	
Orig. nr.	TF76	
Voor buisdiameter	mm	6-76
Prijs	€	96,50

BUIZENSNIJDER VOOR PVC EN ZACHT PLASTIEK.

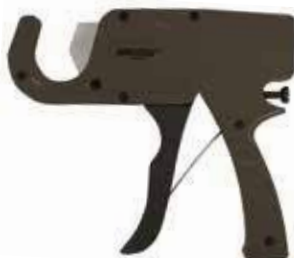

Order nr.	173410101	
Orig. nr.	TFP01	
Voor maximum buisdiameter	mm	42
Prijs	€	59,50

BUIZENSNIJDER VOOR PVC.



Order nr.	173410309	
Orig. nr.	TFP02	
Voor maximum buisdiameter	mm	42
Prijs	€	61,50

5 EXTRA MESSEN VOOR TF76.



Order nr.	173251006	
Orig. nr.	TF76RK	
Prijs	€	73,50

EXTRA MES VOOR TFP01.



Order nr.	173410200	
Orig. nr.	TFP01RK	
Prijs	€	24,50

EXTRA MES VOOR TFP02.



Order nr.	173410408	
Orig. nr.	TFP02RK	
Prijs	€	28,50

PVC BUIZENONTBRAMER.



Order nr.	173240300	
Orig. nr.	DBT41	
Voor buisdiameter	mm	3-41
Prijs	€	12,50

ALU BUIZENONTBRAMER.



Order nr.	173240102	173240201	
Orig. nr.	DBT35	DBT54	
Voor buisdiameter	mm	8-35	10-54
Prijs	€	66,50	82,50

BUIZENSNIJDER 19-83 MM.

Kenmerken:

- Om dunwandige roestvrij staal, koper en PVC-buizen te snijden tot dikte 1.5 mm
- Zelfsluitend en met éénhandsbediening
- 15 snijwielen



Order nr.	186770103	
Orig. nr.	TF300	
Buizenlijder	mm	19-83
Prijs	€	75,50

BOUTENSCHAAR MINI.

Kenmerken:

- Geharde snijkanten (>HRC58)
- Snijhoek 80°
- Terugspringveer en sluitfunctie
- Rubberen handvaten



Order nr.	238190102	
Orig. nr.	BC408	
Lengte	mm	200
Capaciteit pianodraad	mm	3.6
Capaciteit staaldraad	mm	4.0
Capaciteit ijzerdraad	mm	5.2
Prijs	€	42,50

BOUTENSCHAAR MINI.

Kenmerken:

- Geharde snijkanten (>HRC58)
- Snijhoek 80°
- Terugspringveer en sluitfunctie
- Ergonomisch 2-componenten handvat



Order nr.	238190201	
Orig. nr.	BC408T	
Lengte	mm	200
Capaciteit pianodraad	mm	3.6
Capaciteit staaldraad	mm	4
Capaciteit ijzerdraad	mm	5.2
Prijs	€	43,50

INFO Bekijk het volledige en up-to-date aanbod

Surf naar www.vynckier.biz/slaggerereedschap-autotools

01 MACHINES

02 AUTO

03 WORKSHOP

04 EQUIPMENT

05 TOOLS

KABELKNIPPER.

Kenmerken:

- Matrijsgesmeed
- Knijpt koper en aluminium elektrische kabels tot 2AWG (14 mm²) diameter HRC 60-62



Order nr.		144050101
Orig. nr.		496
Lengte	mm	250
Snijcapaciteit	mm	12
Maximum kabelgrootte	mm ²	14 (2AWG)
Prijs	€	28,50

KABEL KNIPPER.



Order nr.		160390100
Orig. nr.		495
Gerold staal	mm	250
Roestvrij staal	mm	570
Ontwerp		rechts
Prijs	€	27,50

METAALSCHAAR.

Kenmerken:

- Schaar uit geperst profiel met kunststof handgrepen
- De hoek tussen het mes en de hendel laat toe dat de hand boven het materiaal blijft bij het snijden
- Met veer en sluitingshendel
- Model voor ofwel rechts ofwel links knippen

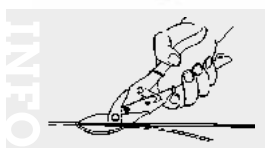

Order nr.		74160300	74160409
Orig. nr.		493	494
Lengte	mm	250	250
Snijcapaciteit in roestvrijstaal	mm	0,9	0,9
Snijcapaciteit plaatstaal	mm	1,5	1,5
Ontwerp		rechts	links
Prijs	€	34,50	39,50

PLAATSCHAAR, RECHT.

Geschikt voor:

- Maximaal 1,5 mm koudgewalst plaatstaal.

Kenmerken:

- Snijranden van molybdeen staal
- Inductie gehard tot HRC 60-62.
- Kunststof handgrepen.
- Met terugveer
- Vergrendeling met éénhandsbediening.



490W



491W



492W

Order nr.		186710109	186710208	186710307
Orig. nr.		490W	491W	492W
Lengte	mm	248	248	250
Snijdikte metalen platen	mm	1,5	1,5	1,5
Snijcapaciteit roestvrij plaatstaal	mm	0,9	0,9	0,9
Snijcapaciteit koper	mm	1,8	1,8	1,8
Snijcapaciteit koudgewalst plaatstaal	mm	1,5	1,5	1,5
Ontwerp		Recht	Recht/Rechts	Recht/Links
Prijs	€	28,50	27,50	28,50

METAALSCHAAR.

Kenmerken:

- Schaar uit geperst profiel met kunststof handgrepen
- De hoek tussen het mes en de hendel laat toe dat de hand boven het materiaal blijft bij het snijden
- Met veer en sluitingshendel
- Model voor recht en recht/links - recht/rechts knippen



Order nr.		74160052	74160102	74160201
Orig. nr.		490	491	492
Lengte	mm	250	250	250
Snijcapaciteit roestvrij metaal	mm	0,9	0,9	0,9
Snijcapaciteit plaatstaal	mm	1,5	1,5	1,5
Ontwerp		recht	recht/rechts	recht/links
Prijs	€	27,50	27,50	28,50

KORTE BLIKSCHAAR UIT GESMEED CHROOM-MOLYBDEEN STAAL.

Kenmerken:

- Gehard tot HRC 60-62
- Samengestelde werking
- Dankzij de hoek tussen de messen en het handgreep blijven de handen steeds boven het materiaal
- Twee componenten handgreep
- Met veer en vergrendelingshendel
- Heel handig in gebruik



494-7



493-7

Order nr.	74160011	74160037
Orig. nr.	494-7	493-7
Lengte	mm 185	185
Type	recht/links	recht/rechts
Snijcapaciteit roestvrij plaatstaal	mm 0,9	0,9
Snijcapaciteit plaatstaal	mm 1,5	1,5
Prijs	€ 32,50	32,50

SCHAAR VOOR HET SNIJDEN VAN ELEKTRONISCHE STUKKEN, PRINTPLATEN.

Kenmerken:

- Roestvrij speciaal staal
- Warm gesmeed
- Matte afwerking



SR1160



SR1180



SR2180



SR3160

Order nr.	177920105	177920204	177920303	177920402
Orig. nr.	SR1160	SR1180	SR2180	SR3160
Lengte	mm 160	180	180	160
Type punten	scherp recht	scherp recht	afgerond recht	scherp gebogen
Prijs	€ 27,50	30,50	30,50	28,50

KABELKNIPPER.

Kenmerken:

- Matrijsgesmeed
- Knijpt koper en aluminium elektrische kabels tot 2AWG (14 mm²) diameter HRC 60-62



Order nr.	144050101
Orig. nr.	496
Lengte	mm 250
Snijcapaciteit	mm 12
Maximum kabelgrootte	mm ² 14 (2AWG)
Prijs	€ 28,50

PROFESSIELE SCHAAR.

Kenmerken:

- Lengte 138 mm
- Blad in hoogwaardig roestvrij staal
- Nylon handvat met 30% glasvezel



Order nr.	144140100
Orig. nr.	497
Lengte	mm 138
Bladlengte	mm 42
Capaciteit zachte kabel	mm 22
Prijs	€ 33,50

ZELFSLUITENDE TANG.

Kenmerken:

- Speciaal roestvrij staal
- Warm gesmeed
- Matte afwerking
- 3 stappen vergrendeling
- Gegroefd



SLP1160/SLP2180



SLP3160/SLP3180

Order nr.	177930104	177930203	177930302	177930401
Orig. nr.	SLP1160	SLP2180	SLP3160	SLP3180
Lengte	mm 160	180	160	180
Type	recht	recht	gebogen	gebogen
Prijs	€ 45,00	47,00	43,00	50,00

PINCET.

Kenmerken:

- Roestvrij speciaal staal
- Warm gesmeed
- Matte afwerking



TW1160/TW1180



TW2125



TW2160



TW2180

Order nr.	Orig. nr.	Lengte mm	Type	Prijs €
177910205	TW1160	160	Recht gegroefd	16,50
177910304	TW1180	180	Recht gegroefd	17,50
177910403	TW2125	125	Gebogen, gegroefd	18,50
177910502	TW2160	160	Gebogen, glad	39,50
177910601	TW2180	170	Zvorm, naaldpunten	39,50

VIKANTE HANDVIJL.

Kenmerken:

- Middelgrof
- Lengte : 250 mm



Order nr.	128540101
Orig. nr.	FLSQ10
Prijs	€ 10,50

SET VAN 12 NAALDVIJLEN IN TC TRAY.

Kenmerken:

- Smooth cut
- Lengte van de vijlen 165 mm
- Type vijlen: rond, half rond, driehoek, vierkant, platte punt, mes type, barrette, kruis, ovaal, scherpe kant, rond plat



Order nr.	128430105
Orig. nr.	TTNF12
Prijs	€ 33,50

PLATTE HANDVIJL.

Kenmerken:

- Met twee vijlkanten, middel grof
- Lengte : 250 mm



Order nr.	128400108
Orig. nr.	FLFT10
Prijs	€ 14,00

HANDVIJL MET TWEE VIJLKANTEN (ROND EN PLAT).

Kenmerken:

- Middelgrof
- Lengte: 250 mm



Order nr.	128520103
Orig. nr.	FLHR10
Prijs	€ 13,50

DRIEHOEKIGE HANDVIJL.

Kenmerken:

- Middelgrof
- Lengte 250 mm



Order nr.	128550100
Orig. nr.	FLTR10
Prijs	€ 11,50

SET VAN 5 HANDVIJLEN IN TTX TRAY.

Kenmerken:

- 1 ronde vijl - Bastard, rasp-c
- 1 halfronde vijl - Bastard, double-cut
- 1 driehoekige vijl - Bastard, double-cut
- 1 platte vijl - Bastard, double-cut
- 1 platte vijl - Smooth, double-cut
- Lengte 250 mm



Order nr.	128440104
Orig. nr.	TTXF05
Prijs	€ 54,50

PLATTE HANDVIJL.

Kenmerken:

- Met twee vijlkanten, middelgrof
- Lengte : 250 mm



Order nr.	128490109
Orig. nr.	FLHF10
Prijs	€ 13,50

RONDE HANDVIJL.

Kenmerken:

- Middelgrof
- Lengte 250 mm



Order nr.	128530102
Orig. nr.	FLRD10
Prijs	€ 10,50

SET VAN 5 HANDVIJLEN L 250MM MIDDELGROF.

Bestaande uit:

- 1 ronde handvijl
- 1 halfronde handvijl
- 1 vierkante handvijl
- 1 driehoek handvijl
- 1 platte handvijl

Geleverd met een wandrek voor montage op een muur of wandpaneel.



Order nr.	128660107
Orig. nr.	WRFL05
Prijs	€ 44,50



FUN RACING TEAM

100% fun since 2003

Marnix D'hondt toont zich steeds weer als één van de snelsten in zijn categorie. Zijn eerste race mag dan wel al dateren uit 1994, hij laat de jongere rijders voortdurend achter zich. In deze sport heb je gereedschap nodig waarop je kunt vertrouwen. Dankzij de Teng Tools gereedschappen tillen we het team naar een hoger niveau.



**SNELSTE MAN
VAN HET CIRCIUT**



FUN-RACING
TEAM

**IF YOU THINK STREET
RACING IS TOO DANGEROUS,
GO HOME, CUT YOUR LAWN
AND LEAVE IT TO US.**

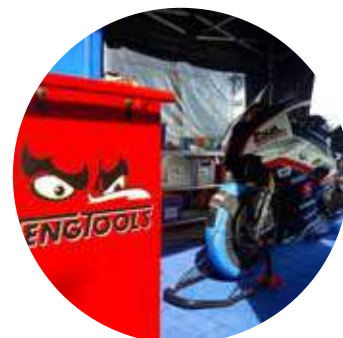

01 MACHINES

02 AUTO

03 WORKSHOP

04 EQUIPMENT

05 TOOLS

SLANGKLEMMEN

Van een superieure kwaliteit



Jubilee-slangklemmen waren de eerste ontworpen wormschroefslangklemmen en zijn na 70 jaar nog steeds de beste. Ze zijn voorzien van een keurmerk volgens BS 5315:1991, een norm waaraan Jubilee-slangklemmen niet alleen voldoen maar zelfs ruimschoots overschrijden. De fabriek L. Robinson & Co is verder BS- en ISO 9002-gecertificeerd. Jubilee heeft een belangrijke rol gespeeld bij de totstandkoming van de BS-norm. Gebruikers in de hele wereld kunnen getuigen dat door het consistent hoge kwaliteitsniveau en de grote betrouwbaarheid Jubilee-slangklemmen elk concurrentiemerk overtreffen.

Voor verdere verwerking worden alle toegepaste materialen nauwkeurig getoetst op de door Jubilee gestelde kwaliteitsvoorschriften.

Componenten

SCHROEFBOUT



De speciaal ontworpen 14TPI-schroefdraad zorgt voor een maximaal en spelingvrij contact met de groeven in de band waardoor de draaikracht wordt omgezet. De schroefbout heeft een zeskante kop sleutelwijdte 7 mm.

BAND



Vervaardigd van nauwkeurig op voorgeschreven trekvastheid 40 - 48 ton - inch² gecontroleerd staal. De groeven worden met nauwkeurig vervaardigde tanden in de band geperst. Hierdoor wordt een homogeen gevormde draad verkregen met extra hardheid en dus grotere slijtvastheid.

HUIS



Vijf verschillende grootten zorgen ervoor dat alle slangklemmen voorzien zijn van een goed aan het spanbereik aangepast huis. De unieke wijze waarop door Jubilee de schroef onverliesbaar in het huis wordt vastgekrompen, biedt voldoende steun aan de schroefkraag en voorkomt dat de schroef het huis kan binnendringen.

CONTACT

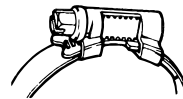

Het in elkaar zetten van de drie componenten is de basis voor het hoge kwaliteitsniveau van Jubilee-slangklemmen. Het strikte aanhouden voor voorgeschreven toleranties en de strenge kwaliteitscontrole tijdens de productie en van het eindproduct garanderen dat Jubilee slangklemmen een blijvende hoge prestatie leveren.

Prestatietest

Onderstaande grafiek toont aan dat Jubilee-slangklemmen (standaarduitvoering) een belangrijke en hogere aandraaikracht weerstaan dan volgens BS-norm vereist.

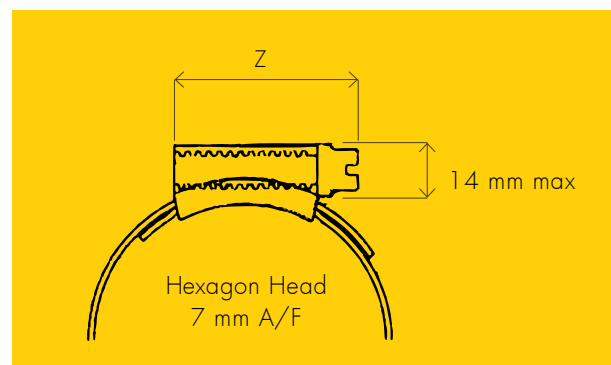
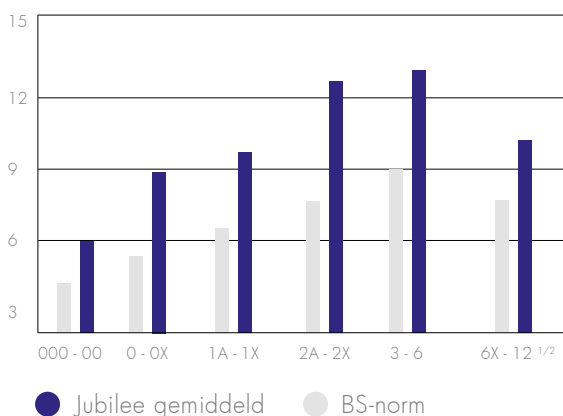

Afmetingen standaard slangklemmen



LIGHT RANGE STAAL SLANGKLEMMEN.

Troeven:

- Smalle band - toepassing waarbij ruimte of gewicht beperkt is
- Biedt weerstand tegen roestvorming - 240 uren NSS test

Kenmerken:

- Verzinkt staal
- Breedte 9,9 mm
- Banddikte 0,76 mm
- Conform DIN 3017 norm
- Schroefkopsluiting 7 mm A/F

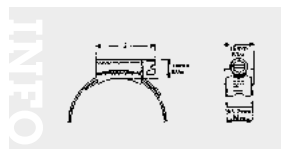

Order nr.	Orig. nr.	Capaciteit mm	Bandbreedte mm	Banddikte mm	Aanbevolen koppel		Maximum koppel Nm	Verpakkingseenheid (VE)	Prijs/VE €
					Nm	Nm			
745681102	JULV016	11 - 16	9,9	0,76	3,4	4,5	4,5	10	11,50
745681203	JULV020	13 - 20	9,9	0,76	3,4	4,5	4,5	10	21,50
745681304	JULV022	12 - 22	9,9	0,76	3,4	4,5	4,5	20	23,50
745681507	JULV027	16 - 27	9,9	0,76	3,4	4,5	4,5	20	24,50
745681607	JULV032	20 - 32	9,9	0,76	3,4	4,5	4,5	20	24,50
745681809	JULV040	25 - 40	9,9	0,76	4,5	6,0	6,0	20	26,50
745681910	JULV045	30 - 45	9,9	0,76	4,5	6,0	6,0	20	26,50
745682011	JULV050	32 - 50	9,9	0,76	4,5	6,0	6,0	20	29,50
745682213	JULV060	40 - 60	9,9	0,76	4,5	6,0	6,0	20	31,50
745682314	JULV070	50 - 70	9,9	0,76	4,5	6,0	6,0	20	32,50
745682516	JULV090	70 - 90	9,9	0,76	4,5	6,0	6,0	10	18,50
745682617	JULV100	80 - 100	9,9	0,76	4,5	6,0	6,0	10	22,50
745682819	JULV120	100 - 120	9,9	0,76	4,5	6,0	6,0	10	23,50
745682920	JULV130	110 - 130	9,9	0,76	4,5	6,0	6,0	10	24,50
745683021	JULV140	120 - 140	9,9	0,76	4,5	6,0	6,0	10	24,50
745683122	JULV150	130 - 150	9,9	0,76	4,5	6,0	6,0	10	25,50
745683223	JULV160	140 - 160	9,9	0,76	4,5	6,0	6,0	10	26,50

LIGHT RANGE ROESTVRIJSTAAL SLANGKLEMMEN.

Troeven:

- Smalle band - toepassing waarbij ruimte of gewicht beperkt is
- Biedt weerstand tegen roestvorming - 1000 uren NSS test

Kenmerken:

- Roestvrij staal - RVS 304
- Breedte 9,9 mm
- Banddikte 0,76 mm
- Conform DIN 3017 norm
- **Schroefkopsluiting 7 mm A/F**

► RVS

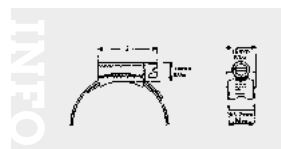

Order nr.	Orig. nr.	Capaciteit mm	Bandbreedte mm	Banddikte mm	Aanbevolen koppel		Maximum koppel Nm	Verpakkingseenheid (VE)	Prijs/VE €
					Nm	Nm			
745671001	JULS012	9,5 - 12	9,9	0,76	3,4	4,5	4,5	10	29,50
745671102	JULS016	11 - 16	9,9	0,76	3,4	4,5	4,5	10	29,50
745671203	JULS020	13 - 20	9,9	0,76	3,4	4,5	4,5	10	30,50
745671304	JULS022	12 - 22	9,9	0,762	3,4	4,5	4,5	20	63,50
745671405	JULS025	16 - 27	9,9	0,762	3,4	4,5	4,5	20	63,50
745671607	JULS032	20 - 32	9,9	0,76	3,4	4,5	4,5	20	70,50
745671809	JULS040	25 - 40	9,9	0,762	4,5	6,0	6,0	20	75,50
745671910	JULS045	30 - 45	9,9	0,762	4,5	6,0	6,0	20	78,50
745672011	JULS050	32 - 50	9,9	0,762	4,5	6,0	6,0	20	82,50
745672213	JULS060	40 - 60	9,9	0,762	4,5	6,0	6,0	20	90,50
745672415	JULS080	60 - 80	9,9	0,762	4,5	6,0	6,0	10	50,50
745672516	JULS090	70 - 90	9,9	0,762	4,5	6,0	6,0	10	52,50
745672617	JULS100	80 - 100	9,9	0,762	4,5	6,0	6,0	10	56,50
745672718	JULS110	90 - 110	9,9	0,762	4,5	6,0	6,0	10	59,50
745672819	JULS120	100 - 120	9,9	0,762	4,5	6,0	6,0	10	60,50
745672920	JULS130	110 - 130	9,9	0,762	4,5	6,0	6,0	10	62,50
745673021	JULS140	120 - 140	9,9	0,762	4,5	6,0	6,0	10	64,50
745673122	JULS150	130 - 150	9,9	0,762	4,5	6,0	6,0	10	65,50
745673223	JULS160	140 - 160	9,9	0,762	4,5	6,0	6,0	10	71,50



ORIGINAL STALEN SLANGKLEMMEN.

Troeven:

- De dagelijkse oplossing voor het verbinden van slangen
- Biedt weerstand tegen roestvorming - 240 uren NSS test

Kenmerken:

- Verzinkt staal
- Breedte 13 mm (9,9 mm voor kleine maten)
- Conform DIN 3017
- Conform BS 5315:1991
- **Schroefkopsluiting 7mm A/F**



Order nr.	Orig. nr.	Capaciteit mm	Bandbreedte mm	Aanbevolen koppel Nm	Maximum koppel Nm	Banddikte mm	Verpakkingseenheid (VE)	Prijs/VE €
745731001	JUSV012	9,5 - 12	9,9	3,4	4,5	0,762	10	11,50
745731102	JUSV016	11 - 16	9,9	3,4	4,5	0,762	10	11,50
745731203	JUSV020	13 - 20	9,9	3,4	4,5	0,762	10	11,50
745731304	JUSV022	16 - 22	13,0	4,2	5,6	0,914	10	15,50
745731405	JUSV025	18 - 25	13,0	4,2	5,6	0,914	10	15,50
745731506	JUSV030	22 - 30	13,0	5,1	6,8	0,914	10	16,50
745731607	JUSV035	25 - 35	13,0	5,1	6,8	0,914	10	16,50
745731708	JUSV040	30 - 40	13,0	5,1	6,8	0,914	10	16,50
745731809	JUSV045	32 - 45	13,0	5,1	6,8	0,914	10	16,50
745731910	JUSV050	35 - 50	13,0	5,9	7,9	0,914	10	18,50
745732011	JUSV055	40 - 55	13,0	5,9	7,9	0,914	10	18,50
745732112	JUSV060	45 - 60	13,0	5,9	7,9	0,914	10	19,50
745732213	JUSV070	55 - 70	13,0	6,7	9	0,914	10	20,50
745732314	JUSV080	60 - 80	13,0	6,7	9	0,914	10	22,50
745732415	JUSV090	70 - 90	13,0	6,7	9	0,914	10	22,50
745732516	JUSV100	85 - 100	13,0	6,7	9	0,914	10	24,50
745732617	JUSV120	90 - 120	13,0	6,7	9	0,914	10	25,50
745732718	JUSV140	110 - 140	13,0	6,7	9	0,914	5	14,50
745732819	JUSV150	120 - 150	13,0	5,9	7,9	0,914	5	14,50
745732920	JUSV165	135 - 165	13,0	5,9	7,9	0,914	5	14,50
745733021	JUSV190	158 - 190	13,0	5,9	7,9	0,914	5	17,50
745733122	JUSV216	184 - 216	13,0	5,9	7,9	0,914	5	20,50
745733223	JUSV242	210 - 242	13,0	5,9	7,9	0,914	5	23,50
745733324	JUSV267	235 - 267	13,0	5,9	7,9	0,914	5	25,50
745733425	JUSV292	260 - 292	13,0	5,9	7,9	0,914	5	27,50
745733526	JUSV318	286 - 318	13,0	5,9	7,9	0,914	5	28,50

SET MET 100 ORIGINAL VERZINKTE STALEN SLANGKLEMMEN.

Bestaande uit:

- 1 display van 10 verschillende dozen
- Dozen: JUSV012 - JUSV016 - JUSV020 - JUSV022 - JUSV025 - JUSV030 - JUSV035 - JUSV040 - JUSV45 - JUSV050

Kenmerken:

- Verzinkte uitvoering
- Conform DIN 3017
- Conform BS 5313:1991
- Schroefkopsluiting 7 mm A/F



Order nr.	745661020
Orig. nr.	JUHP100
Prijs	€ 68.50

ORIGINAL ROESTVRIJSTALEN SLANGKLEMMEN.

Troeven:

- De dagelijkse oplossing voor het verbinden van slangen
- Biedt weerstand tegen roestvorming - 1000 uren NSS test

► RVS

Kenmerken:

- Roestvrij staal - RVS 304
- Breedte 13 mm (9,9 mm voor kleine maten)
- Conform DIN 3017
- Conform BS 5315:1991
- **Schroefkopsluiting 7 mm A/F**



Order nr.	Orig. nr.	Capaciteit mm	Bandbreedte mm	Banddikte mm	Aanbevolen koppel Nm	Maximum koppel Nm	Verpakkingseenheid (VE)	Prijs/VE €
745721001	JUSS012	9,5 - 12	9,9	0,762	3,4	4,5	10	33,50
745721102	JUSS016	11 - 16	9,9	0,762	3,4	4,5	10	33,50
745721203	JUSS020	13 - 20	9,9	0,762	3,4	4,5	10	33,50
745721304	JUSS022	16 - 22	13,0	0,914	4,2	5,6	10	37,50
745721405	JUSS025	18 - 25	13,0	0,914	4,2	5,6	10	38,50
745721506	JUSS030	22 - 30	13,0	0,914	5,1	6,8	10	40,50
745721607	JUSS035	25 - 35	13,0	0,914	5,1	6,8	10	44,50
745721708	JUSS040	30 - 40	13,0	0,914	5,1	6,8	10	44,50
745721809	JUSS045	32 - 45	13,0	0,914	5,1	6,8	10	48,50
745721910	JUSS050	35 - 50	13,0	0,914	5,9	7,9	10	50,50
745722011	JUSS055	40 - 55	13,0	0,914	5,9	7,9	10	52,50
745722112	JUSS060	45 - 60	13,0	0,914	5,9	7,9	10	54,50
745722213	JUSS070	55 - 70	13,0	0,914	6,7	9	10	59,50
745722314	JUSS080	60 - 80	13,0	0,914	6,7	9	10	60,50
745722415	JUSS090	70 - 90	13,0	0,914	6,7	9	10	63,50
745722516	JUSS100	85 - 100	13,0	0,914	6,7	9	10	67,50
745722617	JUSS120	90 - 120	13,0	0,914	6,7	9	10	68,50
745722718	JUSS140	110-140	13	0,914	6,7	9	5	36,50
745722819	JUSS150	120-150	13,0	0,914	5,9	7,9	5	40,50
745722920	JUSS165	135-165	13,0	0,914	5,9	7,9	5	41,50
745723021	JUSS190	158 - 90	13,0	0,914	5,9	7,9	5	46,50
745723122	JUSS216	184-216	13	0,914	5,9	7,9	5	52,50
745723223	JUSS242	210 - 242	13,0	0,914	5,9	7,9	5	57,50
745723324	JUSS267	235-267	13,0	0,914	5,9	7,9	5	63,50
745723425	JUSS292	260-292	13,0	0,914	5,9	7,9	5	67,50
745723526	JUSS318	286 - 318	13,0	0,914	5,9	7,9	5	71,50

SET MET 100 ORIGINAL ROESTVRIJSTALEN SLANGKLEMMEN.

Bestaande uit:

- 1 display van 10 verschillende dozen
- Dozen: JUSS012 - JUSS016 - JUSS020 - JUSS022 - JUSS025 - JUSS030 - JUSS035 - JUSS040 - JUSS045 - JUSS050

Kenmerken:

- Roestvrijstaal - RVS 304
- Conform DIN 3017
- Conform BS 5313:1991
- Schroefkopsluiting 7 mm A/F



Order nr.	745661025
Orig. nr.	JUHP100SS
Aantal stuks	100
Prijs	€ 210,00



HIGH TORQUE SLANGKLEMMEN IN ROESTVRIJSTALEN UITVOERING.

Geschikt voor:

- Zware toepassing met kunstof of versterkte slangen
- Hardnekkige lekkage
- Hoge vibratietoepassing

Troeven:

- Aanspankoppel is 2x groter dan bij de normale slangklem
- Biedt weerstand tegen roestvorming - 1000 uren NSS test

Kenmerken:

- Roestvrij staal - RVS 304
- Conform SAE J1508 type HD
- **Schroefkopsluiting 8 mm A/F**

▶ RVS



Order nr.	Orig. nr.	Capaciteit		Bandbreedte	Banddikte	Aanbevolen koppel	Maximum koppel	Verpakkingseenheid (VE)	Prijs/VE
		mm	mm						
745742035	JUHT35	20 - 35	16,0	0,7	11,9	17,0	10	68,50	
745742540	JUHT40	25 - 40	16,0	0,7	11,9	17,0	10	68,50	
745742545	JUHT45	25 - 45	16,0	0,7	11,9	17,0	10	68,50	
745743050	JUHT50	30 - 50	16,0	0,7	11,9	17,0	10	68,50	
745744070	JUHT70	40 - 70	16,0	0,7	11,9	17,0	10	72,50	
745746080	JUHT80	60 - 80	16,0	0,7	11,90	17,0	10	80,50	
745747095	JUHT95	70 - 95	16,0	0,7	11,90	17,0	10	82,50	
745740100	JUHT100	80 - 100	16,0	0,7	11,90	17,0	10	85,50	
745740120	JUHT120	90 - 120	16,0	0,7	11,90	17,0	5	42,50	
745740140	JUHT140	110 - 140	16,0	0,7	11,90	17,0	5	47,50	
745740160	JUHT160	130 - 160	16,0	0,7	11,90	17,0	5	47,50	
745740180	JUHT180	150 - 180	16,0	0,7	11,90	17,0	5	49,50	
745740200	JUHT200	170 - 200	16,0	0,7	11,90	17,0	5	52,50	
745740220	JUHT220	190 - 220	16,0	0,7	11,90	17,0	5	55,50	
745740240	JUHT240	210 - 240	16,0	0,7	11,90	17,0	5	57,50	
745740260	JUHT260	230 - 260	16,0	0,7	11,90	17,0	5	59,50	
745740280	JUHT280	250 - 280	16,0	0,7	11,90	17,0	5	61,50	
745740300	JUHT300	270 - 300	16,0	0,7	11,90	17,0	5	62,50	
745740320	JUHT320	290 - 320	16,0	0,7	11,90	17,0	5	63,50	
745740340	JUHT340	310 - 340	16,0	0,7	11,90	17,0	5	63,50	
745740360	JUHT360	330 - 360	16,0	0,7	11,90	17,0	5	68,50	
745740380	JUHT380	350 - 380	16,0	0,7	11,90	17,0	5	63,50	
745740400	JUHT400	370 - 400	16,0	0,7	11,90	17,0	5	68,50	
745740420	JUHT420	390 - 420	16,0	0,7	11,90	17,0	5	73,50	
745740440	JUHT440	410 - 440	16,0	0,7	11,90	17,0	5	72,50	
745740460	JUHT460	430 - 460	16,0	0,7	11,90	17,0	5	73,50	
745740480	JUHT480	450 - 480	16,0	0,7	11,90	17,0	5	78,50	
745740500	JUHT500	470 - 500	16,0	0,7	11,90	17,0	5	78,50	
745740520	JUHT520	490 - 520	16,0	0,7	11,90	17,0	5	82,50	

SUPERCLAMPS SLANGKLEMMEN EXTRA-ZWARE UITVOERING.

Geschikt voor:

- Aanvoer- en aanzuigslangen die een zeer dichte afdichting vereisen

Troeven:

- Zelfaanspannende moeraansluiting garandeert optimale koppel
- Biedt weerstand tegen roestvorming - 168 uren NSS test

- Handmatige of automatische assemblage
- Brugstuk zorgt voor 360° afdichting
- Gladde band beschermt de slang

Kenmerken:

- Verzinkt staal (roestvrij staal op aanvraag)
- Chrome afwerking
- Conform DIN 3017
- **Conform SAE J1508 type TB**



Order nr.	Orig. nr.	Capaciteit		Bandbreedte	Banddikte	Aanbevolen koppel	Maximum koppel	Schroef	Verpakkingseenheid (VE)	Prijs/VE
		mm	mm							
745661720	JSC19	17 - 19	18,0	0,60	4,5	6,0	8	10	18,50	
745662023	JSC22	20 - 22	18,0	0,60	4,5	6,0	8	10	18,50	
745662325	JSC25	23 - 25	18,0	0,60	4,5	6,0	8	10	19,50	
745662628	JSC28	26 - 28	18,0	0,60	4,50	6,0	8	10	20,50	
745662931	JSC31	29 - 31	18,0	0,60	4,5	6,0	8	10	21,50	
745663235	JSC35	32 - 35	182,0	0,60	6,0	8,0	10	5	13,50	
745663639	JSC39	36 - 39	20,0	1,0	6,0	8,0	10	5	13,50	
745664043	JSC43	40 - 43	202,0	1,0	6,0	8,0	10	5	13,90	
745664447	JSC47	44 - 47	20,0	1,0	6,0	8,0	10	5	17,50	
745664851	JSC51	48 - 51	20,0	1,0	6,0	8,0	10	5	17,50	
745665255	JSC55	52 - 55	20,0	1,0	6,0	8,0	10	5	18,50	
745665659	JSC59	56 - 59	20,0	1,0	6,0	8,0	10	5	18,50	
745666063	JSC63	60 - 63	20,0	1,0	6,0	8,0	10	2	7,54	
745666467	JSC67	64 - 67	25	1,5	18,50	25,0	13	2	10,50	
745666873	JSC73	68 - 73	25,0	1,50	18,50	25,0	13	2	10,50	
745667479	JSC79	74 - 79	25,0	1,50	18,50	25,0	13	2	11,50	
745668085	JSC85	80 - 85	25,0	1,50	18,50	25,0	13	2	11,50	
745668691	JSC91	86-91	25	1,50	18,50	25	13	2	12,50	
745669297	JSC97	92 - 97	25,0	1,50	18,50	25,0	13	2	13,50	
745660103	JSC103	98 - 103	25,0	1,50	18,50	25,0	13	2	14,50	
745660112	JSC112	104 - 112	25,0	1,50	18,50	25,0	13	2	14,50	
745660121	JSC121	113-121	25,0	1,50	18,50	25,0	13	2	11,50	
745660130	JSC130	122 - 130	25,0	1,50	18,50	25,0	13	2	15,50	
745660139	JSC139	131 - 139	25,0	1,50	18,50	25,0	13	2	15,50	
745660148	JSC148	140 - 148	25,0	1,50	18,50	25,0	13	2	15,50	
745660161	JSC161	149 - 161	25,0	1,80	18,50	25,0	13	2	16,50	
745660174	JSC174	162 - 174	25,0	1,80	18,50	25,0	13	2	17,50	
745660187	JSC187	175-187	25,0	1,80	18,50	25,0	13	2	14,50	
745660200	JSC200	188-200	25,0	1,80	18,50	25,0	13	2	17,50	
745660213	JSC213	201-213	25,0	1,80	18,50	25,0	13	2	18,50	
745660226	JSC226	214-226	25,0	1,80	18,50	25,0	13	2	17,50	
745660239	JSC239	227-239	25,0	1,80	18,50	25,0	13	2	19,50	
745660240	JSC255	240 - 255	25,0	1,80	18,50	25,0	13	2	23,50	
745660241	JSC265	253 - 265	25,0	1,80	18,50	25,0	13	2	24,50	

01 MACHINES

02 AUTO

03 WORKSHOP

04 EQUIPMENT

05 TOOLS



MULTIBAND VERZINKT - MAAK UW EIGEN SLANGKLEM OP DE GEWENSTE DIAMETER.

Troeven:

- Snel, veelzijdig en handig
- Biedt weerstand tegen roestvorming - 240 uren NSS test

Kenmerken:

- Verzinkt staal
- Breedte 11 mm
- Lengte 10 meter
- 25 schroeven en dito schroefhuls
- **Schroefkopsluiting 7 mm A/F**



MULTIBAND IN ROESTVRIJ STAAL - MAAK UW EIGEN SLANGKLEM OP DE GEWENSTE DIAMETER.

Troeven:

- Snel, veelzijdig en handig
- Biedt weerstand tegen roestvorming - 1000 uren NSS test

Kenmerken:

- Roestvrij staal - RVS 304
- Breedte 11 mm
- Lengte 10 meter
- 25 schroeven en dito schroefhuls
- **Schroefkopsluiting 7 mm A/F**



► RVS



Order nr.	745651100	745747102	745747103
Orig. nr.	BZSET1025	BZ10	BZ30
Lengte	m 10	10	30
Aantal schroeven	25	0	0
Prijs	€ 82,50	52,50	128,00

Order nr.	745747101	745651101	745651102
Orig. nr.	BZSET1025SS	JUMB30	JUMB30S
Lengte	m 10	30	-
Aantal schroeven	25	0	100
Prijs	€ 155,00	205,00	58,50

WINGSPADE SLANGKLEMMEN MET KUNSTSTOF VLEUGELMOER.

Geschiedt voor:

- Frequent aan te spannen en te lossen op toepassingen met lage koppel
- Huishoudelijke toepassingen

Troeven:

- Handmatig sluiten d.m.v. vleugelmoer

- Biedt weerstand tegen roestvorming - 240 uren NSS test

Kenmerken:

- Verzinkt staal
- Breedte 9,9 mm
- **Conform DIN 3017**

Order nr.	Orig. nr.	Capaciteit mm	Bandbreedte mm	Banddikte mm	Aanbevolen koppel Nm	Maximum koppel Nm	Verpakkingseenheid (VE)	Prijs/VE €
745600812	JU00012	9,5 - 12	9,9	0,762	3,4	4,5	20	40,50
745601017	JUM00/16	11 - 16	9,9	0,762	3,4	4,5	20	40,50
745601220	JU00/20	13 - 20	9,9	0,762	3,4	4,5	20	40,50
745601625	JU0X/22	12 - 22	9,9	0,762	3,4	4,5	20	41,50
745602032	JU1A/32	20 - 32	9,9	0,762	3,4	4,5	20	43,50
745602540	JU1C/40	25 - 40	9,9	0,762	4,5	6,0	20	44,50
745603250	JU2A/50	32 - 50	9,9	0,762	4,5	6,0	20	45,50
745604060	JU2X/60	40 - 60	9,9	0,762	4,5	6,0	20	49,50
745605070	JU3/70	50 - 70	9,9	0,762	4,5	6,0	20	51,50



O CLIPS - SYSTEEM OETIKER - SLANGKLEMMEN.

Geschiedt voor:

- Slangbevestigingen in lage en middeldruk
- Onderhoud en OEM
- Lucht, vloeistof, gas, stoomleidingen

Troef:

- Geen schroef - handig op kleine slangen

Kenmerken:

- Verzinkt staal (RVS 304 op aanvraag)
- **Conform SAE J1508 type TE**

Order nr.	Orig. nr.	Capaciteit mm	Bandbreedte mm	Banddikte mm	Verpakkingseenheid (VE)	Prijs/VE €
745701203	JUO0305	3 - 5	5,0	0,7	50	18,50
745701304	JUO0507	5 - 7	6,0	0,7	50	18,50
745701405	JUO0709	7 - 9	7,0	1,0	50	20,50
745701607	JUO0911	9 - 11	7,0	1,0	50	21,50
745701708	JUO1113	11 - 13	7,0	1,0	50	22,50
745701809	JUO1315	13 - 15	7,5	1,0	50	24,50
745701910	JUO1417	14 - 17	8,0	1,2	50	24,50
745702011	JUO1518	15 - 18	8,0	1,2	50	25,50
745702213	JUO1720	17 - 20	8,5	1,2	50	27,50
745702415	JUO2023	20 - 23	9,0	1,5	50	40,50
745702516	JUO2225	22 - 25	10,0	1,5	25	22,50
745702617	JUO2327	23 - 27	10,0	1,5	25	22,50
745702718	JUO2528	25 - 28	10,0	1,5	25	23,50
745702920	JUO2831	28 - 31	10,0	1,5	25	24,50
745703021	JUO3134	31 - 34	10,0	1,5	25	25,50
745703122	JUO3437	34 - 37	10,0	1,5	25	26,50
745703223	JUO3740	37 - 40	10,0	1,5	25	27,50
745703324	JUO4043	40 - 43	10,0	1,5	25	29,50
745703425	JUO4346	43 - 46	10,0	1,5	25	30,50





JUNIOR SLANGKLEMMEN IN STAALVERZINKTE UITVOERING.

Geschikt voor:

- Slangen met kleine doorlaat met lage druk
- Kleine brandstofleidingen

Troef:

- Biedt weerstand tegen roestvorming - 72 uren NSS test

Kenmerken:

- Verzinkt staal (roestvrij staal 304 op aanvraag)
- Breedte 9,1 mm
- Conform SAE J1508 type D
- **Schroefkopsluiting 7 mm A/F**



Order nr.	Orig. nr.	Capaciteit mm	Bandbreedte mm	Banddikte mm	Aanbevolen koppel Nm	Maximum koppel Nm	Verpakkingseenheid (VE)	Prijs/VE €
745691001	JUNB0709	7 - 9	9,1	0,6	1,5	2,0	50	25,50
745691102	JUNB0810	8 - 10	9,1	0,6	1,5	2,0	50	26,50
745691203	JUNB0911	9 - 11	9,1	0,6	1,5	2,0	50	26,50
745691304	JUNB1012	10 - 12	9,1	0,6	1,5	2,0	50	26,50
745691405	JUNB1113	11 - 13	9,1	0,6	1,5	2,0	50	27,50
745691506	JUNB1214	12 - 14	9,1	0,6	1,5	2,0	50	27,50
745691607	JUNB1315	13 - 15	9,1	0,6	1,5	2,0	50	28,50
745691708	JUNB1416	14 - 16	9,1	0,6	1,5	2,0	50	28,50
745691809	JUNB1517	15 - 17	9,1	0,6	1,5	2,0	50	29,50
745691910	JUNB1618	16 - 18	9,1	0,6	1,5	2,0	50	29,50
745691920	JUNB1820	18 - 20	9,1	0,6	1,5	2,0	50	32,50

SCHROEVENDRAAIER VOOR SLANGKLEMMEN MET AANSLUITING 6 EN 7 MM.

Kenmerken:

- Met flexibele schacht voor een goede toegankelijkheid
- Met omwisselbare dop van 6 en 7 mm
- Totale lengte 275 mm



Order nr.	199910100
Orig. nr.	MD503N
Capaciteit	mm 6 - 7
Lengte	mm 275
Prijs	€ 17,50

SCHROEVENDRAAIER VOOR SLANGKLEMMEN MET AANSLUITING 7 MM.

Kenmerken:

- Met flexibele schacht voor een goede toegankelijkheid
- Met dop van 7 mm



Order nr.	199910209
Orig. nr.	MD503NA
Capaciteit	mm 7
Lengte	mm 275
Prijs	€ 13,50

SCHROEVENDRAAIER VOOR SLANGKLEMMEN MET AANSLUITING 8 MM.

Kenmerken:

- Met flexibele schacht voor een goede toegankelijkheid
- Met dop van 8 mm
- Totale lengte 275 mm



Order nr.	199640103
Orig. nr.	MD503ND
Capaciteit	mm 8
Lengte	mm 275
Prijs	€ 13,50

BI-VERVANGDOP 6 EN 7 MM VOOR MD503.



Order nr.	61180207
Orig. nr.	MD503RK
Prijs	€ 3,50

SCHROEVENDRAAIER VOOR SLANGKLEMMEN MET AANSLUITING 7 MM.

Troeven:

- Snelle en gemakkelijke instelling van de Jubilee slangklemmen
- Hoog kwaliteitsproduct
- Flexibele schacht vergemakkelijkt het werk in ontoegankelijke hoekjes



Order nr.	745661010
Orig. nr.	JUFD100
Aansluiting	mm 7
Lengte	mm 280
Prijs	€ 23,50

TANG VOOR O-CLIPS SLANGKLEMMEN.



Order nr.	745747107
Orig. nr.	JUCLPS
Sluiting	Zijsluiting: voor moeilijk bereikbare klemmen
Prijs	€ 58,50



54-DELIGE SET JUNIOR VERZINKTE STALEN SLANGKLEMMEN IN STEVIGE ABS-KOFFER.

Bestaande uit:

- 6 slangklemmen JUNB0709 - capaciteit 7 - 9 mm
- 6 slangklemmen JUNB0810 - capaciteit 8 - 10 mm
- 6 slangklemmen JUNB0911 - capaciteit 9 - 11 mm
- 8 slangklemmen JUNB1012 - capaciteit 10 - 12 mm
- 10 slangklemmen JUNB1113 - capaciteit 11 - 13 mm
- 6 slangklemmen JUNB1315 - capaciteit 13 - 15 mm
- 8 slangklemmen JUNB1214 - capaciteit 12 - 14 mm
- 4 slangklemmen JUNB1416 - capaciteit 14 - 16 mm



Order nr.	745661433
Orig. nr.	JUBOX054
Aantal stuks	54
Schroef	mm 7
Materie	Verzinkt staal
Prijs	€ 25,50

165-DELIGE SET JUNIOR VERZINKTE STALEN SLANGKLEMMEN IN STEVIGE ABS-KOFFER.

Bestaande uit:

- 25 slangklemmen JUNB0709 - capaciteit 7 - 9 mm
- 25 slangklemmen JUNB0810 - capaciteit 8 - 10 mm
- 25 slangklemmen JUNB0911 - capaciteit 9 - 11 mm
- 30 slangklemmen JUNB1012 - capaciteit 10 - 12 mm
- 30 slangklemmen JUNB1113 - capaciteit 11 - 13 mm
- 30 slangklemmen JUNB1214 - capaciteit 12 - 14 mm



Order nr.	745661650
Orig. nr.	JUBOX165
Aantal stuks	165
Schroef	mm 7
Materie	Verzinkt staal
Prijs	€ 80,50

175-DELIGE SET O CLIPS VERZINKTE STALEN SLANGKLEMMEN IN STEVIGE ABS-KOFFER.

Bestaande uit:

- 20 slangklemmen JUO0507 - capaciteit 5 - 7 mm
- 25 slangklemmen JUO0709 - capaciteit 7 - 9 mm
- 20 slangklemmen JUO0911 - capaciteit 9 - 11 mm
- 20 slangklemmen JUO1113 - capaciteit 11 - 13 mm
- 25 slangklemmen JUO1315 - capaciteit 13 - 15 mm
- 20 slangklemmen JUO1417 - capaciteit 14 - 17 mm
- 20 slangklemmen JUO1518 - capaciteit 15 - 18 mm
- 20 slangklemmen JUO1720 - capaciteit 17 - 20 mm

Kenmerken:

- Verzinkt staal
- Conform SAE J1508 type TE



Order nr.	745661750
Orig. nr.	JUBOX175
Aantal stuks	175
Materie	Verzinkt staal
Prijs	€ 72,50

54-DELIGE SET JUNIOR ROESTVRIJSTALEN SLANGKLEMMEN IN STEVIGE ABS-KOFFER.

Bestaande uit:

- 6 slangklemmen met capaciteit 7 - 9 mm
- 6 slangklemmen met capaciteit 8 - 10 mm
- 6 slangklemmen met capaciteit 9 - 11 mm
- 8 slangklemmen met capaciteit 10 - 12 mm
- 10 slangklemmen met capaciteit 11 - 13 mm
- 6 slangklemmen met capaciteit 13 - 15 mm
- 8 slangklemmen met capaciteit 12 - 14 mm
- 4 slangklemmen met capaciteit 14 - 16 mm



Order nr.	745661442
Orig. nr.	JUBOX054SS
Aantal stuks	54
Schroef	mm 7
Materie	304 roestvrij staal
Prijs	€ 72,50

165-DELIGE SET JUNIOR ROESTVRIJSTALEN SLANGKLEMMEN IN STEVIGE ABS-KOFFER.

Bestaande uit:

- 25 slangklemmen met capaciteit 7 - 9 mm
- 25 slangklemmen met capaciteit 8 - 10 mm
- 25 slangklemmen met capaciteit 9 - 11 mm
- 30 slangklemmen met capaciteit 10 - 12 mm
- 30 slangklemmen met capaciteit 11 - 13 mm
- 30 slangklemmen met capaciteit 12 - 14 mm

► RVS



Order nr.	745661438
Orig. nr.	JUBOX165SS
Aantal stuks	165
Schroef	mm 7
Materie	304 roestvrij staal
Prijs	€ 195,00

175-DELIGE SET O CLIPS ROESTVRIJSTALEN SLANGKLEMMEN IN STEVIGE ABS-KOFFER.

Bestaande uit:

- 20 slangklemmen met capaciteit 5 - 7 mm
- 25 slangklemmen met capaciteit 7 - 9 mm
- 20 slangklemmen met capaciteit 9 - 11 mm
- 20 slangklemmen met capaciteit 11 - 13 mm
- 25 slangklemmen met capaciteit 13 - 15 mm
- 20 slangklemmen met capaciteit 14 - 17 mm
- 20 slangklemmen met capaciteit 15 - 18 mm
- 20 slangklemmen met capaciteit 17 - 20 mm

Kenmerken:

- Roestvrij staal - RVS 304
- Conform SAE J1508 type TE



► RVS

Order nr.	745661440
Orig. nr.	JUBOX175SS
Aantal stuks	175
Materie	304 roestvrij staal
Prijs	€ 191,00



143-DELIGE SET VAN ORIGINAL VERZINKTE STALEN SLANGKLEMMEN IN STEVIGE ABS-KOFFER.

Bestaande uit:

- 24 slangklemmen JUSV012 - capaciteit 9,5 - 12 mm
- 32 slangklemmen JUSV016 - capaciteit 11 - 16 mm
- 28 slangklemmen JUSV020 - capaciteit 13 - 20 mm
- 13 slangklemmen JUSV022 - capaciteit 16 - 22 mm
- 13 slangklemmen JUSV025 - capaciteit 18 - 25 mm
- 14 slangklemmen JUSV030 - capaciteit 22 - 30 mm
- 12 slangklemmen JUSV035 - capaciteit 25 - 35 mm
- 7 slangklemmen JUSV040 - capaciteit 30 - 40 mm

Kenmerken:

- Verzinkt staal
- Conform DIN 3017
- Conform BS 5315:1991
- Schroefkopsluiting 7 mm A/F



Order nr.	745661430
Orig. nr.	JUBOX143
Aantal stuks	143
Schroef	mm 7
Materie	Verzinkt staal
Prijs	€ 123,00

143-DELIGE SET VAN ORIGINAL ROESTVRIJSTALEN SLANGKLEMMEN IN STEVIGE ABS-KOFFER.

Bestaande uit:

- 24 slangklemmen JUSS012 - capaciteit 9,5 - 12 mm
- 32 slangklemmen JUSS016 - capaciteit 11 - 16 mm
- 28 slangklemmen JUSS020 - capaciteit 13 - 20 mm
- 13 slangklemmen JUSS022 - capaciteit 16 - 22 mm
- 13 slangklemmen JUSS025 - capaciteit 18 - 25 mm
- 14 slangklemmen JUSS030 - capaciteit 22 - 30 mm
- 12 slangklemmen JUSS035 - capaciteit 25 - 35 mm
- 7 slangklemmen JUSS040 - capaciteit 30 - 40 mm

Kenmerken:

- Roestvrij staal - RVS 304
- Conform DIN 3017
- Conform BS 5315:1991
- Schroefkopsluiting 7 mm A/F

► RVS



Order nr.	745661435
Orig. nr.	JUBOX143SS
Aantal stuks	143
Schroef	mm 7
Materie	304 roestvrij staal
Prijs	€ 283,00

143-DELIGE SET VAN ORIGINAL ROESTVRIJSTALEN - RVS 316 - SLANGKLEMMEN IN STEVIGE ABS-KOFFER.

Bestaande uit:

- 24 slangklemmen met capaciteit 9,5 - 12 mm
- 32 slangklemmen met capaciteit 11 - 16 mm
- 28 slangklemmen met capaciteit 13 - 20 mm
- 13 slangklemmen met capaciteit 16 - 22 mm
- 13 slangklemmen met capaciteit 18 - 25 mm
- 14 slangklemmen met capaciteit 22 - 30 mm
- 12 slangklemmen met capaciteit 25 - 35 mm
- 7 slangklemmen met capaciteit 30 - 40 mm

Kenmerken:

- Roestvrij staal - RVS 316
- Conform DIN 3017
- Conform BS 5315:1991
- Schroefkopsluiting 7 mm A/F

► RVS



Order nr.	745661437
Orig. nr.	JUBOX143SS316
Aantal stuks	143
Schroef	mm 7
Materie	316 roestvrij staal
Prijs	€ 489,00

32-DELIGE SET VAN ORIGINAL VERZINKTE STALEN SLANGKLEMMEN IN STEVIGE ABS-KOFFER.

Bestaande uit:

- 6 slangklemmen JUSV012 - capaciteit 9,5 - 12 mm
- 6 slangklemmen JUSV016 - capaciteit 11 - 16 mm
- 6 slangklemmen JUSV020 - capaciteit 13 - 20 mm
- 4 slangklemmen JUSV022 - capaciteit 16 - 22 mm
- 4 slangklemmen JUSV025 - capaciteit 18 - 25 mm
- 2 slangklemmen JUSV030 - capaciteit 22 - 30 mm
- 2 slangklemmen JUSV035 - capaciteit 25 - 35 mm
- 2 slangklemmen JUSV040 - capaciteit 30 - 40 mm

Kenmerken:

- Verzinkt staal
- Conform DIN 3017
- Conform BS 5315:1991
- Schroefkopsluiting 7 mm A/F

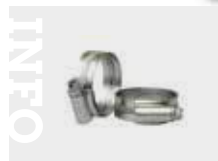

Order nr.	745661432
Orig. nr.	JUBOX032
Aantal stuks	32
Schroef	mm 7
Materie	Verzinkt staal
Prijs	€ 30,50

32-DELIGE SET VAN ORIGINAL ROESTVRIJSTALEN SLANGKLEMMEN IN STEVIGE ABS-KOFFER.

Bestaande uit:

- 6 slangklemmen JUSS012 - capaciteit 9,5 - 12 mm
- 6 slangklemmen JUSS016 - capaciteit 11 - 16 mm
- 6 slangklemmen JUSS020 - capaciteit 13 - 20 mm
- 4 slangklemmen JUSS022 - capaciteit 16 - 22 mm
- 4 slangklemmen JUSS025 - capaciteit 18 - 25 mm
- 2 slangklemmen JUSS030 - capaciteit 22 - 30 mm
- 2 slangklemmen JUSS035 - capaciteit 25 - 35 mm
- 2 slangklemmen JUSS040 - capaciteit 30 - 40 mm

Kenmerken:

- Roestvrij staal - RVS 304
- Conform DIN 3017
- Conform BS 5315:1991
- Schroefkopsluiting 7 mm A/F

► RVS



Order nr.	745661441
Orig. nr.	JUBOX032SS
Aantal stuks	32
Schroef	mm 7
Materie	Roestvrij staal
Prijs	€ 72,50

INFO

Bekijk het volledige en up-to-date aanbod



Surf naar www.vynckier.biz/slangklemmen

LED ZAKLAMP.

Voordelen:

- Compact en krachtig
- Handig in krappe ruimtes en kasten
- Oplaadbare lithiumbatterij
- Kan worden bevestigd via de magneet

Kenmerken:

- Stevige aluminium behuizing
- 100 lumen
- Oplaadbaar via micro-USB 2.0 type B laadpoort (lader niet inbegrepen)
- Magneet aan de clip en aan de voet

Geleverd in een display per 12 stuks.

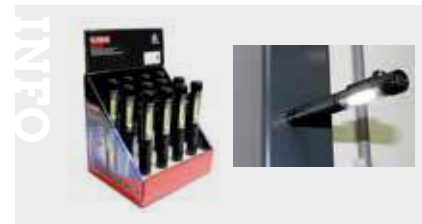

Order nr.		801106065
Orig. nr.		WLP100
Lichtsterkte	lm	100
LED vermogen	W	1
Batterijen		750mAh Li-ion
Autonomie	u	3,5
Oplaaftijd	uur	2
Afmetingen (l x b x h)	mm	20x20x165
Verpakkingseenheid (VE)		12
Prijs/VE	€	20,50

LED ZAKLAMP MET MAGNETISCHE VOET.

Voordelen:

- Voorzien van een krachtige lamp vooraan en van een lamp bovenaan
- Lichtbundel gelijk aan daglicht
- Sterke magnetische basis met instelbare hoek
- Oplaadbare lamp met een levensduur van 30.000 uur

Kenmerken:

- SMD LED 500 lumen vooraan
- SMD LED 170 lumen bovenaan
- Herlaadbare batterij Li-ion 2200 mAh - 3,7 V
- Met 230V lader en USB lader
- LED laadindicator rood/groen
- Riemclip en draaibare ophanghaak
- Bijna onbreekbare polycarbonaat behuizing

Verkocht per 10 stuks in een display.



Order nr.		801106010
Orig. nr.		WL0010S
Autonomie	u	3,5
Lichtsterkte	lm	500+170
Levensduur	u	30000
Oplaaftijd	uur	4
Afmetingen (l x b x h)	mm	60x35x205
Verpakkingseenheid (VE)		10
Prijs/VE	€	34,50

INSPECTIELAMP MET SCHARNIERKOP.

Voordelen:

- Dubbele scharnierkop, 270° draaibaar
- Smalle en lange hals om diep te verlichten in smalle openingen zonder storende schaduwen
- Magnetisch basis en stalen ophanghaak
- In dichtgeklapte stand is de lamp handig als zaklamp

Kenmerken:

- Quasi onbreekbare polycarbonaat lens
- Frontale LED strip 500 lm, regelbaar in 2 niveaus 100% en 50%
- Halslengte 17 x 9 x 130 mm
- Toplicht 80 lumen
- Oplaadbare batterij Li-ion 2500 mAh - 3,7 V
- 230 V lader en micro USB lader
- LED laadindicator

Verkocht per 10 stuks in een display.



Order nr.		801106024
Orig. nr.		WL0016F
Lichtsterkte	lm	500 + 80
LED vermogen	W	5 + 1
Batterijcapaciteit	mAh	2500
Autonomie	u	3
Oplaaftijd	uur	4
Kleurtemperatuur	K	5000
Afmetingen (l x b x h)	mm	45x35x320
Verpakkingseenheid (VE)		12
Prijs/VE	€	31,50

HANDLAMP MET KLEURRECHTHEID EN UV-INSPECTIELAMP.

Geschikt voor:

- Fotografie, pers, verfsector, signalisatie, garage, carrosserie
- Lekdetectie in airco's en koelssystemen
- Compatibel met de meeste kleurvloeistoffen

Voordelen:

- Kleurweergave gelijk aan daglicht
- Kantelbare magnetische basis, de lamp kan in elke positie blijven staan of hangen
- Oplaadbaar met levensduur van 30.000 uur

Kenmerken:

- Hoge CRI 95 (kleurweergave index)
- UV inspectielicht bovenaan
- Krachtige lichtopbrengst van 1000 lumen, instelbaar in 3 niveaus 100, 50 en 10%
- Bijna onbreekbare polycarbonaat lens
- Oplaadbare batterij Li-ion 5000 mAh - 3,7 V
- Met 230 V lader, micro USB lader en laadstation
- LED laadindicator
- Draaibare aluminium ophanghaak

Verkocht per 12 stuks in een display



Order nr.		801106022
Orig. nr.		WL0020CUV
Autonomie	u	3
Lichtsterkte	lm	1000
Levensduur	u	30000
Oplaaftijd	uur	5
Lader		Ja
Afmetingen (l x b x h)	mm	58x45x218
Verpakkingseenheid (VE)		12
Prijs/VE	€	48,50

HANDLAMP MET POWERBANK FUNCTIE.

Voordelen:

- 180° draaibare basis voorzien van een krachtige magneet
- Riemclip en draaibare haak
- Eenvoudige hantering dankzij zacht rubber

Kenmerken:

- Krachtige lamp
- Ingebouwde powerbank met USB aansluiting
- Herlaadbare 3,7 V 1800 mAh Lithium batterij met micro-USB 2.0 type B laadpoort (lader niet inbegrepen)

Geleverd in een display per 12 stuks.



Order nr.	801106070	
Orig. nr.	WL220	
Autonomie	u	3
Lichtsterkte	lm	220
Oplaaftijd	uur	3
Afmetingen (l x b x h)	mm	65x35x125
Verpakkingseenheid (VE)	12	
Prijs/VE	€	20,50



HERLAADBARE HOOFDLAMP.

Voordelen:

- Sensor voor handenvrij in- en uitschakelen
- 3 lichtstanden: 100%, 50%, knipperend
- Verlichtingsbereik van 15 meter
- 180° instelbare lichtbundel

Kenmerken:

- Krachtige en brede lichtbundel van 300 lumen
- 2000 mAh lithium batterij met hoge prestatie
- IP44 waterdicht

Geleverd met:

- Micro USB poort en 1 m USB kabel
- Comfortabele hoofdband

Geleverd in een display van 10 stuks.



Order nr.	801106028	
Orig. nr.	HL300	
Autonomie	u	3
Lichtsterkte	lm	300 - 150
Oplaaftijd	uur	4.5
Afmetingen (l x b x h)	mm	80x30x50
Verpakkingseenheid (VE)	10	
Prijs/VE	€	19,50



MAGNETISCHE LED STRIPLAMP.

Ideale verlichting voor bestelwagens, koffers, vrachtwagens, enz.

Voordelen:

- Krachtige lichtopbrengst van 2000 lumen
- Slank en laag profiel, discreet ontwerp
- Kan direct op het verlichtingscircuit worden aangesloten

Kenmerken:

- 12 of 230 volt
- Geleverd met 2 magnetische aansluitingen
- IP20

Optie: Power Bank die het mogelijk maakt om deze striplampen tot 4 uur autonoom te gebruiken, met USB. Perfect voor mobiele toepassingen zoals gereedschapswagens, bouwerven, tijdelijke werkplaats, enz.

Order nr.	801106048	801106055
Orig. nr.	LL20012	LL200230
Spanning	V	230
Lichtsterkte	lm	2.000
Kleurtemperatuur	K	4.000
Lengte	mm	1.000
Lengte kabel	mm	500
Afmetingen (l x b x h)	mm	1000x30x30
Prijs	€	46,50

Bekijk het volledige en up-to-date aanbod

Surf naar www.vynckier.biz/verlichtingsmateriaal

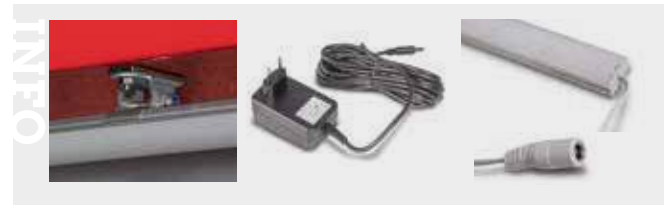
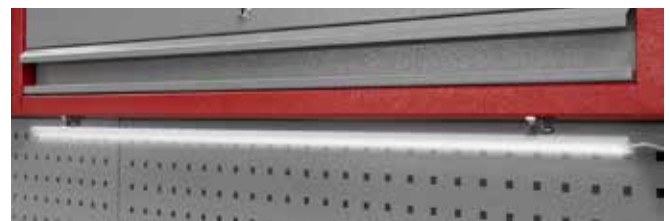

ROBUUZE EN MULTIFUNCTIONELE LED LAMP.

Drie manieren om de lamp te plaatsen:

- Inklapbare stalen voet en 90° kantelbare lamp, voor het verlichten in alle richtingen.
- 4 sterke rugmagneten
- Draag- en ophanggreep

Kenmerken:

- Valsbestendige polycarbonaat lens
- Aangename lichtkleur 5000 K
- Gemaakt van polyethyleen en aluminium
- 5 m kabel van 3 x 1,5 mm² + 1 m aansluitkabel met afsluitbare stekker
- Industriële rubberkabel type H07RNF
- 2 vastklikpunten om de kabel mooi opgerold te houden
- IP54 stof- en spatwaterdicht



Order nr.	105270682	
Orig. nr.	WCAB50	
LED vermogen	W	50
Lichtsterkte	lm	5000
Kleurtemperatuur	K	5000
IP		54
Lengte kabel	m	5 + 1
Kabel type		H07RNF
Gewicht	kg	2,50
Afmetingen (l x b x h)	mm	340x80x340
Prijs	€	86,50

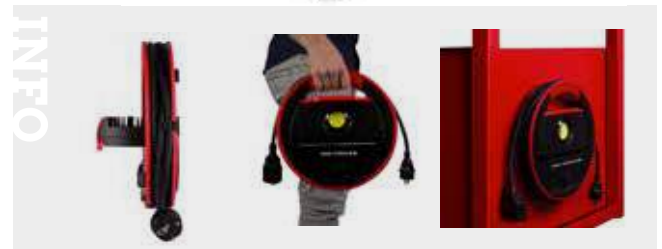

FLOOD BOUWLAMP.

De matte bescherming en het grote verlichtingsoppervlak maken deze lamp ideaal voor pleister- en schilderwerken binnenshuis.

Voordelen:

- Groot verlichtingsoppervlak van 25 x 25 cm
- Niet-verblindende lichtbundel

Kenmerken:

- 4000 lumen lichtopbrengst
- Matte polycarbonaat bescherming
- 230 V stopcontact op de rug, met een maximaal vermogen van 3 kW
- IP54 spatwaterdicht
- Lichtgewicht kunststofbehuizing
- 2,5 m neopreen rubber kabel met stekker
- Lichtkleur van 5000 K



Order nr.	105270705	
Orig. nr.	WFO50	
LED vermogen	W	50
Lichtsterkte	lm	4000
Kleurtemperatuur	K	5000
Spanning	V	230
IP		54
Lengte kabel	m	2,5
Kabel type		H07RNF
Gewicht	kg	1,00
Afmetingen (l x b x h)	mm	320x100x305
Prijs	€	55,50



FLOOD BOUWLAMP OP STATIEF, IDEEAAL VOOR PLEISTER- EN SCHILDERWERKEN BINNENHUIS.

Beschikbaar met één of twee lampen om een grotere oppervlakte te verlichten.

Order nr.	105270706	105270707	
Orig. nr.	WFO50S	WFO2X50S	
LED vermogen	W	50	2x50
Lichtsterkte	lm	4000	2x4000
Kleurtemperatuur	K	5000	5000
Spanning	V	230	230
IP		54	54
Lengte kabel	m	2,5	2,5
Afmetingen (l x b x h)	mm	600x600x1800	600x600x1800
Prijs	€	84,50	146,00



DRAADLOZE FLOW WERFLAMP MET 30 OF 50 WATT LED.

Helder en krachtige werklamp voor de garage, werkplaats of op bouwterrein, voor gebruik met de batterij of op het stroomnet (kabel meegeleverd).

Voordelen:

- Steunvoet met krachtige magneet en draaibare voet
- Rand die als haak dient voor het ophangen van de lamp (aan een ladder, tafel, plaatrand, enz.)
- Lichtopbrengst van 2800 lumen en lichtkleur van 5000 kelvin
- Werkt met batterij of op het stroomnet

Lichtopbrengst:

- 100% - 2800 lumen
- 50% - 1400 lumen

Lichtkleur:

- De lichtkleur bedraagt 5000 K, gelijk aan het daglicht. Het straalt het hele lightspectrum uit en geeft een evenwichtige en natuurlijke kleurweergave.
- De lichtkleur maakt het mogelijk om in dit licht langdurig te werken, zonder vermoeidheid en zonder gevaar voor de gezondheid of concentratie.

Batterij (LI versie):

- De lithiumbatterij van 8800 mAh kan worden opgeladen met de 230 V lader, voorzien van een 5 meter lange kabel
- LED laadindicator
- Opladitijd van 3 uur
- Via de standaard USB-uitgang kan de batterij worden gebruikt als een powerbank voor smartphones, enz.

Kenmerken:

- Valbestendige aluminium behuizing
- Hoogwaardige polycarbonaat lens
- De COB LED lamp heeft een levensduur van 30.000 uren en een heldere kleur van 5000 K
- 5 m rubber neopreen kabel en stekker
- IP54 spatwaterdichtheid
- Veiligheidsklasse II



Order nr.	105270686	105270687	105270688	105270689
Orig. nr.	WFL30	WFL50	WFL30LI	WFL50LI
LED vermogen	W	30	50	30
Batterijen			4400Ah	8800Ah
Autonomie	u		2-4	3-6
Lichtsterkte	lm	2800	4500	2800
Spanning	V	230	230	230
Kleurtemperatuur	K	5000	5000	5000
Levensduur	u	30000	30000	30000
IP		54	54	54
Batterijcapaciteit	mAh		8800	8800
Opladitijd	uur		3	3
Gewicht	kg	2,00	2,00	2,00
Afmetingen (l x b x h)	mm	250x130x260	290x160x280	250x130x260
Prijs	€	55,50	71,50	101,00

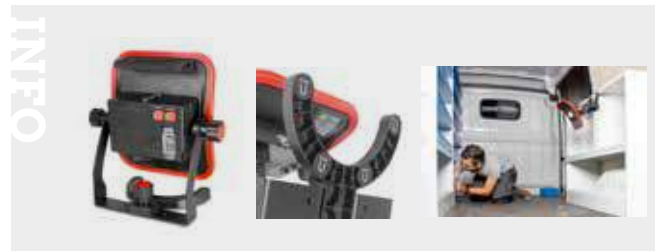

FLOW WERFLAMP OP STATIEF MET 30 OF 50 WATTS LED.

Helder en krachtige werklamp voor de garage, werkplaats of op bouwterrein, voor gebruik met de batterij of op het stroomnet (kabel meegeleverd).

Voordelen:

- Steunvoet met krachtige magneet en draaibare voet
- Rand die als haak dient voor het ophangen van de lamp (aan een ladder, tafel, plaatrand, enz.)
- Lichtopbrengst van 2800 lumen en lichtkleur van 5000 kelvin
- Werkt met batterij of op stroomnet

Lichtopbrengst:

- 100% - 2800 lumen (3 uur autonomie)
- 50% - 1400 lumen (6 uur autonomie)

Lichtkleur:

- De lichtkleur bedraagt 5000 K, gelijk aan het daglicht. Het straalt het hele lightspectrum uit en geeft een evenwichtige en natuurlijke kleurweergave.
- De lichtkleur maakt het mogelijk om in dit licht langdurig te werken, zonder vermoeidheid en zonder gevaar voor de gezondheid of concentratie.

Batterij (LIS versie):

- De lithiumbatterij van 8800 mAh kan worden opgeladen met de 230 V lader, voorzien van een 5 meter lange kabel
- LED laadindicator
- Opladitijd van 3 uur
- Via de standaard USB-uitgang kan de batterij worden gebruikt als een powerbank voor smartphones, enz.

Kenmerken:

- Valbestendige aluminium behuizing
- Hoogwaardige polycarbonaat lens
- De COB LED lamp heeft een levensduur van 30.000 uren en een heldere kleur van 5000 K
- 5 m rubber neopreen kabel en stekker
- IP54 spatwaterdichtheid
- Veiligheidsklasse II
- Statief tot 1,8 meter

Order nr.	105270692	105270697	105270695	105270700
Orig. nr.	WFL50S	WFL2X50S	WFL50LIS	WFL2X50LIS
LED vermogen	W	50	2x50	50
Batterijen			8800Ah	2x8800Ah
Autonomie	u		3-6	3-6
Lichtsterkte	lm	4500	2x4500	4500
Kleurtemperatuur	K	5000	5000	5000
Spanning	V	230	230	230
Levensduur	u	30000	30000	30000
Opladitijd	uur		3	3
IP		54	54	54
Afmetingen (l x b x h)	mm	600x600x1800	600x600x1800	600x600x1800
Prijs	€	108,00	179,00	161,00



PLOOIBARE BOUWLAMP 50 WATT.

Voordelen:

- Licht en krachtig
- Ideaal voor binnenwerken, kleur gelijk aan daglicht
- Opklapbare voet voor plaatsbesparend transport

Kenmerken:

- Solide en duurzaam
- Aluminium behuizing en versterkt glas
- IP65 - geschikt voor zware toepassingen

Order nr.	105272010 ⓘ	
Orig. nr.	LCP50	
LED vermogen	W	50
Lichtsterkte	lm	4.500
Kleurtemperatuur	K	6.500
IP	65	
Lengte kabel	m	1,5
Gewicht	kg	1,40
Afmetingen (l x b x h)	mm	280x180x300
Prijs	€	38,50



▶ NEW

BOUWLAMP 30, 50 OF 80 WATT MET STABIELE VOET.

Voordelen:

- Perfect op bouwvelden met zijn stabiele voet en stevig onderstel
- Ideaal voor binnenwerk, kleurtemperatuur gelijk aan de daglicht
- De lamp draait op zijn horizontale as

P modellen:

- 2 stopcontacten aan de achterzijde voor het aansluiten van andere apparaten

Kenmerken:

- Solide en duurzaam
- Aluminium behuizing en versterkt glas
- Kantelbare lamp
- IP65 - Geschikt voor zware werken

Optie:

- 1,8 meter statief met lamphouder - 105272062



LCS30

▶ NEW

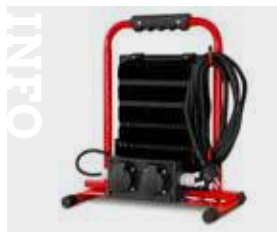

LCS50



LCS80

Order nr.	105272021 ⓘ	105272032 ⓘ	105272044 ⓘ	105272034 ⓘ	105272046 ⓘ	
Orig. nr.	LCS30	LCS50	LCS80	LCS50P	LCS80P	
LED vermogen	W	30	50	80	80	
Lichtsterkte	lm	3.000	5.000	8.000	5.000	8.000
Kleurtemperatuur	K	6.500	6.500	6.500	6.500	6.500
IP	65					
Lengte kabel	m	3	3	3	3	
Gewicht	kg	2,40	2,80	4,60	3,40	5,30
Afmetingen (l x b x h)	mm	325x185x345	350x185x395	405x235x457	350x185x395	405x235x457
Prijs	€	44,50	71,50	116,00	82,50	138,00

STATIEF VOOR LCS LAMPEN.

Kenmerken:

- Geschikt voor 1 LCS lamp
- Hoogte tot 1,8 meter

▶ NEW



Order nr.	105272062 ⓘ	
Orig. nr.	LCSTRI	
Gewicht	kg	1,00
Afmetingen (l x b x h)	mm	600x600x1500
Prijs	€	42,50

INFO Bekijk het volledige en up-to-date aanbod

Surf naar www.vynckier.biz/ verlichtingsmateriaal

BUITENVERLICHTING OP STATIEF MET 360° LICHTVERSPREIDING

Betrouwbare verlichting met hoog statief en krachtige lichtopbrengst. Onmisbaar als algemene terreinverlichting voor werken, evenementen, bouwerven, etc.

Voordelen:

- Lichtopbrengst van 20.000 lumen
- 6 LED-modules die onder een hoek van 0 tot 60° kunnen worden gekanteld
- Opvouwbare statief en LED-modules voor eenvoudig transport

Kenmerken:

- 33,5 W LED-modules met slagvaste polycarbonaat lens
- 10 m rubber kabel H05RN-F
- Aangename natuurlijke lichtkleur 5000 K
- IP65 stof- en waterstraalbestendig
- Lichtbundel met 360° spreiding
- Stabiel statief van 1,6 tot 2,6 meter



01 MACHINES

02 AUTO

03 WORKSHOP

04 EQUIPMENT

05 TOOLS

Order nr.		105270708
Orig. nr.		WTA200S
LED vermogen	W	6x33,5
Lichtsterkte	lm	20000
Kleurtemperatuur	K	5000
Lader		Nee
Lengte kabel	m	10
Kabel type		H07 RNF
Gewicht	kg	10,00
Afmetingen (l x b x h)	mm	800x800x3000
Prijs	€	373,00



VEILIGHEIDSSCHOENEN

Al onze GAR veiligheidsschoenen worden vervaardigd in overeenstemming met de eisen voor persoonlijke beschermingsmaterialen (PBM).



Klasse	Olie en koolwaterstof bestendig	Antistatische eigenschappen	Antiperforatie zool	Antislip zool	Neus bescherming	Waterafstotend
S1P						
S3						

VEILIGHEIDSSCHOENEN, LAAG MODEL, VOOR GROTE BOUWERKEN.

Voordelen:

- Stalen neus voor extra veiligheid
- Waterbestendig - beschermklasse S3
- Gewaxt leer
- Comfortabel - binnenzool met dubbele densiteit
- Degelijk en resistent design

Geschikt voor:

- Bouw
- Ateliers
- Magazijnen
- Transport
- Timmerwerken
- Electriciens

Kenmerken:

- Bovenlaag van gewaxt leer
- Slagvaste stalen neus 200 J
- Anti-perforatie zool van composietmateriaal
- Anti-slip zool
- Anti-statische buitenzool die bestand is tegen minerale oliën
- PU geïnjecteerd in de buitenzool



SHCROLO



SHCRONO

Order nr.	Orig. nr.	Maat	Prijs €
860002979	SHCROLO39	39	83,50
860002980	SHCROLO40	40	83,50
860002981	SHCROLO41	41	83,50
860002982	SHCROLO42	42	83,50
860002983	SHCROLO43	43	83,50
860002984	SHCROLO44	44	83,50
860002985	SHCROLO45	45	83,50
860002986	SHCROLO46	46	83,50
860002987	SHCROLO47	47	83,50
860002988	SHCROLO48	48	83,50
860002989	SHCROLO49	49	83,50

Order nr.	Orig. nr.	Maat	Prijs €
860002959	SHCRONO39	39	87,50
860002960	SHCRONO40	40	87,50
860002961	SHCRONO41	41	87,50
860002962	SHCRONO42	42	87,50
860002963	SHCRONO43	43	87,50
860002964	SHCRONO44	44	87,50
860002965	SHCRONO45	45	87,50
860002966	SHCRONO46	46	87,50
860002967	SHCRONO47	47	87,50
860002968	SHCRONO48	48	87,50
860002969	SHCRONO49	49	87,50

KING - VEILIGHEIDSSCHOENEN VOOR BINNENWERK.

Troeven:

- Ultra licht en soepel
- Glad om krassen te voorkomen - Geen stiksel op voorschoen
- Scheurvast (PE geïnjecteerd op de microvezel / nylon mesch)
- Comfortabel - inlegzolen met geheugenmateriaal

Geschikt voor:

- Elektricien
- Loodgieter
- Magazijnier
- Technieker

Types:

- S1P - Nylon mesh voorschoen (ultra licht) - zomerschoenen - SHKINGLNS
- S3 - Waterdicht microvezel - SHKINGLOS / SHKINGMIS

Kenmerken:

- Anti-perforatie composiet schacht
- Aluminium neus
- Gelijmde dubbele dichtheid PU zool
- Hoge slijtageweerstand - RPU-systeem
- Antislip - Zool SRC 20347



SHKINGLNS



SHKINGLOS



SHKINGMIS

Order nr.	Orig. nr.	Maat	Prijs €
860003339	SHKINGLNS139	39	112,00
860003340	SHKINGLNS140	40	112,00
860003341	SHKINGLNS141	41	112,00
860003342	SHKINGLNS142	42	112,00
860003343	SHKINGLNS143	43	112,00
860003344	SHKINGLNS144	44	112,00
860003345	SHKINGLNS145	45	112,00
860003346	SHKINGLNS146	46	112,00
860003347	SHKINGLNS147	47	112,00

Order nr.	Orig. nr.	Maat	Prijs €
860003439	SHKINGLOS339	39	115,00
860003440	SHKINGLOS340	40	115,00
860003441	SHKINGLOS341	41	115,00
860003442	SHKINGLOS342	42	115,00
860003443	SHKINGLOS343	43	115,00
860003444	SHKINGLOS344	44	115,00
860003445	SHKINGLOS345	45	115,00
860003446	SHKINGLOS346	46	115,00
860003447	SHKINGLOS347	47	115,00

Order nr.	Orig. nr.	Maat	Prijs €
860003539	SHKINGMIS339	39	118,00
860003540	SHKINGMIS340	40	118,00
860003541	SHKINGMIS341	41	118,00
860003542	SHKINGMIS342	42	118,00
860003543	SHKINGMIS343	43	118,00
860003544	SHKINGMIS344	44	118,00
860003545	SHKINGMIS345	45	118,00
860003546	SHKINGMIS346	46	118,00
860003547	SHKINGMIS347	47	118,00

IMOLA - VEILIGHEIDSSCHOENEN ANTI-STATISCH MET MICHELIN ANTIPERFORATIE ZOOL.

Voordelen:

- Zool uit rubber NITRIL, anti-slip en hittebestendig tot warmte HR 300°
- Waterafstotend
- Ademt
- Antistatisch
- Neus uit zeer lichte aluminium
- Verwijderbare en comfortabele binnenzool

Geschikt voor:

- Werkplaatsen
- Magazijn
- Logistiek
- Transport
- Timmerman
- Elektricien
- Loodgieter
- Bouwvakker

Kenmerken:

- Waterdichte bovenkant uit microvezel 1,9 mm of leder (bruin model)
- Aluminium neus met schokweerstand tot 200 J
- Aluminium neus met drukweerstand tot 1500 kg
- Anti-perforatie zool gemaakt uit flexibele, lichte en antibacteriële materialen
- Isolerende zool
- Anti slip zool
- Slijtvaste zool



SHIMOLON



SHIMOMIN



SHIMOMIM

Order nr.	Orig. nr.	Maat	Prijs €
860003559	SHIMOLON39	39	106,00
860003560	SHIMOLON40	40	106,00
860003561	SHIMOLON41	41	106,00
860003562	SHIMOLON42	42	106,00
860003563	SHIMOLON43	43	106,00
860003564	SHIMOLON44	44	106,00
860003565	SHIMOLON45	45	106,00
860003566	SHIMOLON46	46	106,00
860003567	SHIMOLON47	47	106,00

Order nr.	Orig. nr.	Maat	Prijs €
860003639	SHIMOMIN39	39	112,00
860003640	SHIMOMIN40	40	112,00
860003641	SHIMOMIN41	41	112,00
860003642	SHIMOMIN42	42	112,00
860003643	SHIMOMIN43	43	112,00
860003644	SHIMOMIN44	44	112,00
860003645	SHIMOMIN45	45	112,00
860003646	SHIMOMIN46	46	112,00
860003647	SHIMOMIN47	47	112,00

Order nr.	Orig. nr.	Maat	Prijs €
860003739	SHIMOMIM39	39	115,00
860003740	SHIMOMIM40	40	115,00
860003741	SHIMOMIM41	41	115,00
860003742	SHIMOMIM42	42	115,00
860003743	SHIMOMIM43	43	115,00
860003744	SHIMOMIM44	44	115,00
860003745	SHIMOMIM45	45	115,00
860003746	SHIMOMIM46	46	115,00
860003747	SHIMOMIM47	47	115,00

INFO

Bekijk het volledige en up-to-date aanbod

Surf naar www.vynckier.biz/veiligheidsschoenen

**VEILIGHEIDSSCHOENEN, LAAG MODEL, VOOR GROTE BOUWERKEN.****Voordelen:**

- Stalen neus voor extra veiligheid
- Waterbestendig - beschermklasse S3
- Gewaxt leer
- Comfortabel - binnenzool met dubbele densiteit
- Degelijk en resistent design

Geschikt voor:

- Bouw
- Ateliers
- Magazijnen
- Transport
- Timmerwerken
- Electriciens

Kenmerken:

- Bovenlaag van gewaxt leer
- Slagvaste stalen neus 200 J
- Anti-perforatie zool van composietmateriaal
- Anti-slip zool
- Anti-statische buitenzool die bestand is tegen minerale oliën
- **PU geïnjecteerd in de buitenzool**



SHGIOL

Order nr.	Orig. nr.	Maat	Prijs €
860002979	SHCROLO39	39	83,50
860002980	SHCROLO40	40	83,50
860002981	SHCROLO41	41	83,50
860002982	SHCROLO42	42	83,50
860002983	SHCROLO43	43	83,50
860002984	SHCROLO44	44	83,50
860002985	SHCROLO45	45	83,50
860002986	SHCROLO46	46	83,50
860002987	SHCROLO47	47	83,50
860002988	SHCROLO48	48	83,50
860002989	SHCROLO49	49	83,50



SHMER

Order nr.	Orig. nr.	Maat	Prijs €
860002959	SHCRONO39	39	87,50
860002960	SHCRONO40	40	87,50
860002961	SHCRONO41	41	87,50
860002962	SHCRONO42	42	87,50
860002963	SHCRONO43	43	87,50
860002964	SHCRONO44	44	87,50
860002965	SHCRONO45	45	87,50
860002966	SHCRONO46	46	87,50
860002967	SHCRONO47	47	87,50
860002968	SHCRONO48	48	87,50
860002969	SHCRONO49	49	87,50



**POLACCO 2445 – MIDDELHOGE VEILIGHEIDSSCHOENEN LASSEN****Voordelen:**

- Zeer robuuste en resistente schoenen met bescherming bij lassen
- Comfortabele schoenen

Geschikt voor:

- Lasindustrie
- Logistiek
- Elektriciens
- Hydraulische sector

Kenmerken:

- Veiligheidsklasse: S3
- 200 J slagvaste composiet neus
- Anti-perforatie zool uit lichte materialen
- Zool uit PU met dubbele dichtheid
- Volnerfleder Burton



Order nr.	Orig. nr.	Maat	Prijs €
860000038	SHPOL38	38	46,50
860000039	SHPOL39	39	46,50
860000040	SHPOL40	40	46,50
860000041	SHPOL41	41	46,50
860000042	SHPOL42	42	46,50
860000043	SHPOL43	43	46,50
860000044	SHPOL44	44	46,50
860000045	SHPOL45	45	46,50
860000046	SHPOL46	46	46,50
860000047	SHPOL47	47	46,50

POLACCO 1664 – MIDDELHOGE LASSCHOENEN.**Voordelen:**

- Zeer robuuste en resistente schoenen met bescherming bij lassen
- Comfortabele schoenen

Geschikt voor:

- Lasindustrie
- Logistiek
- Elektriciens
- Hydraulische sector

Kenmerken:

- Veiligheidsklasse: S3
- 200 J slagvaste composiet neus
- Anti-perforatie zool uit lichte materialen
- Zool uit PU met dubbele dichtheid
- Volnerfleder Burton



Order nr.	Orig. nr.	Maat	Prijs €
860002138	SHPOL6438	38	65,50
860002139	SHPOL6439	39	65,50
860002140	SHPOL6440	40	65,50
860002141	SHPOL6441	41	65,50
860002142	SHPOL6442	42	65,50
860002143	SHPOL6443	43	65,50
860002144	SHPOL6444	44	65,50
860002145	SHPOL6445	45	65,50
860002146	SHPOL6446	46	65,50
860002147	SHPOL6447	47	65,50
860002148	SHPOL6448	48	65,50

ARIZONA - VEILIGHEIDSSCHOENEN VOOR DE VOEDINGSINDUSTRIE.**Voordelen:**

- Gemaakt uit waterstotend en ademend microfiber
- Lichtgewicht en antistatisch

Kenmerken:

- Veiligheidsklasse S2
- Buitenzool uit PU met enkele densiteit
- Uitteembare binnenzool
- Beschermende stalen neus 200 J
- Geen anti-perforatieblad



SHARW

Order nr.	Orig. nr.	Maat	Prijs €
860001035	SHARW35	35	48,50
860001036	SHARW36	36	48,50
860001037	SHARW37	37	48,50
860001038	SHARW38	38	48,50
860001039	SHARW39	39	48,50
860001040	SHARW40	40	48,50
860001041	SHARW41	41	48,50
860001042	SHARW42	42	48,50
860001043	SHARW43	43	48,50
860001044	SHARW44	44	48,50
860001045	SHARW45	45	48,50
860001046	SHARW46	46	48,50
860001047	SHARW47	47	48,50
860001048	SHARW48	48	48,50



SHARB

Order nr.	Orig. nr.	Maat	Prijs €
860001135	SHARB35	35	48,50
860001136	SHARB36	36	48,50
860001137	SHARB37	37	48,50
860001138	SHARB38	38	48,50
860001139	SHARB39	39	48,50
860001140	SHARB40	40	48,50
860001141	SHARB41	41	48,50
860001142	SHARB42	42	48,50
860001143	SHARB43	43	48,50
860001144	SHARB44	44	48,50
860001145	SHARB45	45	48,50
860001146	SHARB46	46	48,50
860001147	SHARB47	47	48,50
860001148	SHARB48	48	48,50

MEETGEREEDSCHAP

Voor de hoogst mogelijke precisie



Limit levert reeds meer dan 100 jaar meetinstrumenten aan de industrie. De Limit producten worden voortdurend ontwikkeld volgens de nieuwe productiemethoden en technologische vooruitgang. Het merk Limit werd gecreëerd op basis van deze lange ervaring. Onze doelgroep heeft specifieke eisen voor precisie, kwaliteit, prijs en levertijd. We weten hoe op deze verzoeken te antwoorden. Met het merk Limit streven we ernaar om de Europese industrie een breed assortiment meetinstrumenten van hoge kwaliteit te bieden.

Het gamma werd uitgebreid met digitale meettoestellen van MW Tools, het merk voor de prijsbewuste professioneel. Daarnaast bieden we via Teng Tools een range meetgereedschappen aan die een perfecte aanvulling zijn op het Limit aanbod. De producten van het merk Vertex zijn geschikt als meetaccessoires op metaalbewerkingsmachines.

Keuze uit

- Schuifmaten
- Afstandsmeters
- Inspectieapparatuur
- Vochtmeters
- Vlaktafels
- Waterpassen
- ...



Ons aanbod



HANDPALMSIZE DIGITALE MULTIMETER.

Kenmerken:

- Voor het meten van:
 - Spanning - DC / AC voltage
 - Weerstand - Ohm
 - Frequentie - Hertz
 - Capaciteit
 - Arbeidscyclus
 - Temperatuur °C / °F
- Continuïteitstest; Diodetest
- NCV - contactloze spanningsdetectie
- Handmatige en automatische bereikinstelling met True RMS
- Automatische instelling
- Updatesnelheid 3 keer per seconde
- Opslaan van gegevens, auto / off

Geleverd met:

- Meetkabels, holster, steunklep, handleiding



Order nr.	195330000	
Orig. nr.	MWM100	
Capaciteit	F	9,9999n - 9,9999m
Weerstand	Ohm	99,99 - 99,99
DC spanning	mV- V	10 - 1000
AC spanning	mV- V	10 - 750
DC stroom	µA - A	100 - 10
AC stroom	µA - A	100 - 10
Gewicht	kg	0,75
Afmetingen (l x b x h)	mm	163x100x47
Prijs	€	33,50

SCHUIFMAAT RVS MONOLOCK.

Troeven:

- Meetlengte 150 mm
- Gehard en geslepen
- Met topspitsen en dieptemeter
- RVS inox
- Met momentversnelling
- Nonius 0,05 mm

Geleverd in:

- Een praktisch opbergzakje



Order nr.	855010010	
Orig. nr.	CAL150S	
Meetlengte	mm	0 - 150
Nauwkeurigheid	mm	0,05
Gewicht	kg	0,19
Prijs	€	29,50

EXTRA TESTKABELS VOOR MULTIMETERS. LENGTE 700 MM.



Order nr.	195330100	
Orig. nr.	ETCAB70	
Gewicht	kg	0,06
Afmetingen (l x b x h)	mm	700x0x30
Prijs	€	7,63

DIGITALE MULTIMETER.

Kenmerken:

- Voor het meten van:
 - Spanning - DC / AC voltage
 - Weerstand - Ohm
 - Frequentie - Hertz
 - Capaciteit
 - Arbeidscyclus
 - Temperatuur °C / °F
- Continuïteitstest; Diodetest
- NCV - contactloze spanningsdetectie
- Handmatige en automatische bereikinstelling met True RMS
- Automatische instelling
- Updatesnelheid 3 keer per seconde
- Automatische uitschakeling
- Opslaan van gegevens, auto / off

Geleverd met:

- Meetkabels, temperatuursonde, holster, steunklep, handleiding



Order nr.	195330001	
Orig. nr.	MWM200	
Capaciteit	F	9,999n - 9,999m
Weerstand	Ohm	199,99 - 199,99
DC spanning	mV- V	20 - 1000
AC spanning	mV- V	20 - 750
DC stroom	µA - A	200 - 20
AC stroom	µA - A	200 - 20
Gewicht	kg	0,75
Afmetingen (l x b x h)	mm	180x90x45
Prijs	€	49,50

MULTIMETERTANG.

Kenmerken:

- Voor het meten:
 - Spanning - DC / AC voltage
 - Weerstand - Ohm
 - Frequentie - Hertz
 - Capaciteit
 - Arbeidscyclus
 - Temperatuur °C / °F
- Continuïteitstest; Diodetest
- Handmatige en automatische bereikinstelling met True RMS
- Automatische instelling
- Updatesnelheid 3 keer per seconde
- Opslaan van gegevens, auto / off

Geleverd met:

- Holster, handleiding



Order nr.	195330004	
Orig. nr.	MWM1200	
Capaciteit	F	9,999n - 9,999m
Weerstand	Ohm	600 - 60
DC spanning	mV- V	600 - 1000
AC spanning	mV- V	600 - 750
DC stroom	µA - A	600-1200
AC stroom	µA - A	600 - 1200
Gewicht	kg	0,32
Afmetingen (l x b x h)	mm	240x90x45
Prijs	€	62,50

DIGITALE MULTIMETER - ZAKFORMAAT.

Troeven:

- Zakformaat, handig en compact
- **CAT II 600V, EN 61010-1 of EN 61326-1.**
- Roterende functieknop voor manuele instelling
- Diode test
- Continuïteitstest met zoemer
- Opslaan van gegevens
- Waarschuwing bij lage batterij
- Auto off na 15 minuten

Voor het meten van:

- Spanning - DC/AC voltage
- Weerstand - Ohm
- Frequentie - Hertz
- Capaciteit

Geschikt voor:

- Doe-het-zelver, modelbouw, thuiswerker

Standaard geleverd met:

- Testsnoeren of meetkabels
- Batterij 3V (CR2032)
- Met holster en steunklep
- Handleiding



Order nr.	198650103	
Orig. nr.	LIMIT210	
AC Voltage	ACV	4-40-400-600 V
AC Voltage: resolutie/nauwkeurigheid	mV	1mV +/- 1.2% + 3mV
DC Voltage	DCV	4-40-600
DC Voltage: resolutie/nauwkeurigheid	mV	0.1 mV -4-40-600 V DCV
Capaciteit	F	4-40-400 nF-4-40-200µF
Capaciteit: resolutie/nauwkeurigheid	pF	0.001 nF/ +/- 4% + 3 pF
Frequentie	Hz	10-100 KHz
Frequentie: resolutie/nauwkeurigheid	Hz	0.01 Hz +/-0.5% +3
Maximum display		3999
Weerstand	Ohm	400 Ohm-4-40-40KOhm-4-40 M Ohm
Weerstand: resolutie/nauwkeurigheid	Ohm	0.1 +/-1% + 20
Duty Cycle		0.1 - 99.9%
Frequentie: resolutie/nauwkeurigheid		+/- 0.5% + 3 digits
Gewicht	kg	0,19
Afmetingen (l x b x h)	mm	110x58x11
Prijs	€	43,50

EXTRA TESTKABELS VOOR MULTIMETERS. LENGTE 700 MM.



Order nr.	195330100	
Orig. nr.	ETCAB70	
Gewicht	kg	0,06
Afmetingen (l x b x h)	mm	700x0x30
Prijs	€	7,63

DIGITALE MULTIMETER - HANDPALMFORMAAT.

Troeven:

- Handig en compact
- **CAT II 250V EN 61010**
- Roterende functieknop voor manuele instelling
- Diode test
- Continuïteitstest met zoemer
- Opslaan van gegevens
- Waarschuwing bij lage batterij
- Gefuseerd tot max 200 mA

Voor het meten van:

- Spanning - DC/AC voltage
- **Stroomsterkte - AC/DC Ampère**
- Weerstand - Ohm
- **Temperatuur**

Geschikt voor:

- Doe-het-zelver, modelbouw, thuiswerker

Standaard geleverd met:

- Testsnoeren of meetkabels
- **Temperatuursonde** tot max 260°C
- Rubberen hoes
- 2 batterijen 1,5V AAA
- Handleiding



Order nr.	128600111	
Orig. nr.	LIMIT310	
AC Voltage	ACV	250
DC Voltage	DCV	250
Maximum display		1999
Temperatuur	°C	-40 / + 1000
Weerstand	Ohm	200 - 20 MOhm
Gewicht	kg	0,35
Afmetingen (l x b x h)	mm	170x106x40
Prijs	€	39,50

EXTRA TESTKABELS VOOR MULTIMETERS.

Troeven:

- Zowel haakse en rechte meetkabels
- CATII 600V
- Lengte 1 meter



Order nr.	128600202	
Orig. nr.	TCAB100	
Prijs	€	8,51

DIGITALE MULTIMETER.

Troeven:

- Handig en compact
- **CAT II 600V / CAT III 1000V EN 61010-1**
- Roterende functieknop voor manuele instelling
- Diode test
- **Transistorstest**
- Continuïteitstest met zoemer
- Opslaan van gegevens
- Waarschuwing bij lage batterij
- Gefuseerd tot max 20 A

Voor het meten van:

- Spanning - DC/AC voltage
- **Stroomsterkte - AC/DC Ampère**
- Weerstand - Ohm
- Frequentie - Hertz
- Capaciteit
- **Temperatuur**

Geschikt voor:

- Professional, scholen en opleidingcentra

Standaard geleverd met:

- Testsnoeren of meetkabels
- **Temperatuursonde** tot max 260°C
- Batterij 9V (6F22)
- Handleiding



Order nr.	190180109	
Orig. nr.	LIMIT400	
AC Stroomsterkte	ACA	2-200mA-20A
AC Stroomsterkte: resolutie/nauwkeurigheid	mA	1µA +/-1% +3
AC Voltage	ACV	2-20-200-750V
AC Voltage: resolutie/nauwkeurigheid	mV	1mV +/-0,8% +3
DC Stroomsterkte	DCA	2-200mA-20A
DC Stroomsterkte: resolutie/nauwkeurigheid	µA	0,01 µA +/-0,8% +1
DC Voltage	DCV	400 mV-4-40-300 V
DC Voltage: resolutie/nauwkeurigheid	mV	100 µV +/-0,5% +1
Capaciteit	F	2-200 nF-20µF
Capaciteit: resolutie/nauwkeurigheid	pF	0,01nF +/-4% +3
Dwell tachymeter: resolutie/nauwkeurigheid		-
Frequentie	Hz	2-20KHz
Frequentie: resolutie/nauwkeurigheid	Hz	1 Hz +/-1,5% +5
Maximum display		1999
Motor tachymeter: resolutie/nauwkeurigheid		-
Temperatuur	°C	-40 +1000
Temperatuur: resolutie/nauwkeurigheid	°C	1°C +/-4% +4
Weerstand	Ohm	200 Ohm-2-20 K Ohm-2-20 M Ohm
Weerstand: resolutie/nauwkeurigheid	Ohm	0,1 Ohm / +/-0,8% +1
Duty Cycle		-
Gewicht	kg	0,54
Afmetingen (l x b x h)	mm	172x83x38
Prijs	€	76,50

TEMPERATUURSONDE TYPE K.

Troeven:

- Temperaturen -50°C tot +260°C
- Lengte kabel 900 mm



Geschikt voor:

- Multimeters met temperatuurmeting

Order nr.	128600301	
Orig. nr.	LIM300SENS	
Prijs	€	13,50

DIGITALE MULTIMETER VOOR DE AUTOMOTIVE.

Troeven:

- Groot display dat zelfs de juiste kabelaansluiting en het geselecteerde meetbereik toewijst
- CAT II 1000V / CAT III 600V EN 61010-1**
- Roterende functieknop voor manuele instelling
- Diode test
- Continuïteitstest met zoemer
- Opslaan van gegevens
- Waarschuwing bij lage batterij
- Gefuseerd tot max 10 A

Voor het meten van:

- Spanning - DC/AC voltage
- Stroomsterkte - AC/DC Ampère
- Weerstand - Ohm
- Frequentie - Hertz
- Kam hoek en snelheid**
- Capaciteit

Geschikt voor:

- Automotive, wagens, boten, motoren, mechanica

Standaard geleverd met:

- Testsnoeren of meetkabels
- Rubberen hoes
- Batterij 9V (6F22)
- Handleiding



Order nr.	128580107	
Orig. nr.	LIMIT500A	
AC Voltage	ACV	2-20-200-750V
AC Voltage: resolutie/nauwkeurigheid	mV	1mV +/-0,8% +5
DC Stroomsterkte	DCA	200 mA-10A
DC Stroomsterkte: resolutie/nauwkeurigheid	μ A	0,1 μ A +/-0,8% +5
DC Voltage	DCV	200 mV-2-20-200-1000 V
DC Voltage: resolutie/nauwkeurigheid	mV	0,1mV +/-0,5% +5
Dwell tachymeter: resolutie/nauwkeurigheid		0,1° +/-3% +5
Maximum display		1999
Motor tachymeter: resolutie/nauwkeurigheid		10rpm +/-3% +5
Temperatuur: resolutie/nauwkeurigheid	°C	1°C +/-1% +3
Weerstand	Ohm	200 Ohm-2-20-200 K Ohm-2-20 M Ohm
Weerstand: resolutie/nauwkeurigheid	Ohm	0,1 Ohm +/-0,8% +1
Gewicht	kg	0,38
Afmetingen (l x b x h)	mm	179x88x39
Prijs	€	103,00

EXTRA UNIVERSELE AANSLUITING.



Troeven:

- Langs één zijde de universele standaard stekker 1x230V
- Langs de andere zijde mogelijkheid om testkabels in te plaatsen
- Verschillende doeleinden, onder andere als accessoire voor multimeters

Tip: Vergeet uw testkabels niet bij te bestellen, 128600202

Order nr.	128590205	
Orig. nr.	LIM500AANSL	
Prijs	€	16,50

DIGITALE MULTIMETER.

Troeven:

- Handig en compact
- CAT II 1000V / CAT III 600V EN 61010-1**
- Roterende functieknop voor manuele instelling
- Diode test
- Transistorstest**
- Continuïteitstest met zoemer
- Opslaan van gegevens
- Waarschuwing bij lage batterij
- Gefuseerd tot max 20 A

Voor het meten van:

- Spanning - DC/AC voltage
- Stroomsterkte - AC/DC Ampère**
- Weerstand - Ohm
- Frequentie - Hertz
- Capaciteit
- Temperatuur**
- Auto off

Geschikt voor:

- Professional, scholen en opleidingcentra

Standaard geleverd met:

- Testsnoeren of meetkabels
- Temperatuursonde** type K tot max 260°C
- Rubberen hoes
- Batterij 9V (6F22)
- Handleiding



Order nr.	128590106	
Orig. nr.	LIMIT500	
AC Stroomsterkte	ACA	2-200mA-10A
AC Stroomsterkte: resolutie/nauwkeurigheid	mA	1 μ A +/-1% +3
AC Voltage	ACV	2-20-200-1000V
AC Voltage: resolutie/nauwkeurigheid	mV	1mV +/-0,8% +3
DC Stroomsterkte	DCA	2-200mA-10A
DC Stroomsterkte: resolutie/nauwkeurigheid	μ A	0,01 μ A +/-0,8% +1
DC Voltage	DCV	200 mV-2-20-200-1000 V
DC Voltage: resolutie/nauwkeurigheid	mV	0,1 mV +/-0,5% +1
Capaciteit	F	2-200 nF-100 μ F
Capaciteit: resolutie/nauwkeurigheid	pF	1pF +/-4% +3
Frequentie	Hz	2-20KHz
Frequentie: resolutie/nauwkeurigheid	Hz	1 Hz +/-1,5% +5
Maximum display		1999
Temperatuur	°C	-40 +1000
Temperatuur: resolutie/nauwkeurigheid	°C	1°C +/-1% +3
Weerstand	Ohm	200 Ohm-2-20-200 K Ohm-2-20 M Ohm
Weerstand: resolutie/nauwkeurigheid	Ohm	0,1 Ohm +/-0,8% +1
Gewicht	kg	0,38
Afmetingen (l x b x h)	mm	179x88x39
Prijs	€	93,50

OPBERGTAS VOOR MULTIMETERS VAN LIMIT.

Geschikt voor:

- Limit 500, 500A, 610



Order nr.	198660102	
Orig. nr.	L500SB	
Afmetingen (l x b x h)	mm	180x120x40
Prijs	€	20,50

DIGITALE MULTIMETER.

Troeven:

- met zowel automatische als handmatige meetbereikinstelling
- Analoog staafdigram voor snelle of instabiele signalen
- Echte RMS** voor zowel spanning als stroomsterkte bij het meten van niet-lineaire signalen
- Registreren van max. en min. waarde
- CAT III 1000V / CAT IV 600V EN 61010-1**
- Roterende functieknop voor manuele instelling
- Diode test
- Continuïteitstest met zoemer
- Opslaan van gegevens
- Display verlichting**
- Waarschuwing bij lage batterij
- Gefuseerd tot max 10 A
- Kan worden aangesloten op PC**

Voor het meten van:

- Spanning - DC/AC voltage
- Stroomsterkte - AC/DC Ampère
- Weerstand - Ohm
- Frequentie - Hertz
- Capaciteit

Geschikt voor:

- Professional, scholen en opleidingcentra

Standaard geleverd met:

- Testsnoeren of meetkabels
- PC kabel met software**
- Rubberen hoes
- Batterij 9V (6F22)
- Handleiding



Order nr.	153220108	
Orig. nr.	LIMIT610	
AC Stroomsterkte	ACA	600-6000 μ A-60-600 mA-6-10A
AC Stroomsterkte: resolutie/nauwkeurigheid	mA	0,1 μ A +/-1,2% +5
AC Voltage	ACV	6-60-600-750V
AC Voltage: resolutie/nauwkeurigheid	mV	0,01mV +/-1% +5
DC Stroomsterkte	DCA	600-6000 μ A-60-600mA-6-10A
DC Stroomsterkte: resolutie/nauwkeurigheid	μ A	0,1 μ A +/-1% +3
DC Voltage	DCV	60-600 mV-6-60-600-1000 V
DC Voltage: resolutie/nauwkeurigheid	mV	0,1mV +/-1,0% +3
Capaciteit	F	40-400 nF-4-40-400-4000 μ F
Capaciteit: resolutie/nauwkeurigheid	pF	0,01 nF +/-3% +5
Frequentie	Hz	10Hz-10MHz
Frequentie: resolutie/nauwkeurigheid	Hz	0,001 Hz +/-0,1% +4
Maximum display		6000
Weerstand	Ohm	600 Ohm-6-60-600 K Ohm-6-60 M Ohm
Weerstand: resolutie/nauwkeurigheid	Ohm	0,10 Ohm +/-1,2% +2
Gewicht	kg	0,30
Afmetingen (l x b x h)	mm	177x85x40
Prijs	€	134,00

INFO

Bekijk het volledige en up-to-date aanbod



Surf naar www.vynckier.biz/meetgereedschap

DIGITALE MULTI- EN AMPÈREMETER MET KLEM.

Troeven:

- **CAT II 600V, CAT III 300V EN 61010-1**
- Roterende functieknop voor manuele instelling
- Diode test
- Continuïteitstest met zoemer
- Opslaan van gegevens
- Waarschuwing bij lage batterij

Voor het meten van:

- Spanning - DC/AC voltage
- Weerstand - AC ampère
- Weerstand - Ohm

Geschikt voor:

- Doe-het-zelver, modelbouw, thuiswerker

Standaard geleverd met:

- Test snoeren of meetkabels
- Startbatterij (LR06)
- Met opbergtas
- Handleiding



Order nr.	128560109	
Orig. nr.	LIMIT20	
AC Stroomsterkte	mA	220-200-400A
AC Stroomsterkte: resolutie/nauwkeurigheid	Ohm	0,1 mA / +/-4% +5
AC Voltage	ACV	220-200-600V
AC Voltage: resolutie/nauwkeurigheid	mV	1mV / +/-1,2%+5
DC Voltage	DCV	200 mV-220-600V
DC Voltage: resolutie/nauwkeurigheid	mV	100mV / +/-0,8% +1
Batterij	V	
Maximum display	1999	
Veiligheidsisolatie	CATII600V/CATIII300V IEC61010-	
Weerstand	Ohm	200 Ohm-220-200 K Ohm 2-20 M Ohm
Weerstand: resolutie/nauwkeurigheid	F	0,1 Ohm / +/-1% +2
Prijs	€	74,50

DIGITALE MULTI- EN AMPÈREMETER MET KLEM.

Troeven:

- **CAT II 600V, CAT III 300V EN 61010-1**
- Roterende functieknop voor manuele instelling
- Diode test
- Continuïteitstest met zoemer
- Opslaan van gegevens
- Waarschuwing bij lage batterij

Voor het meten van:

- Spanning - DC/AC voltage
- **Weerstand - AC/DC ampère**
- Weerstand - Ohm
- **Frequentie - Herz**

Geschikt voor:

- Doe-het-zelver, modelbouw, thuiswerker

Standaard geleverd met:

- Test snoeren of meetkabels
- Startbatterij (LR06)
- Met opbergtas
- Handleiding



Order nr.	144870102	
Orig. nr.	LIMIT21	
AC Stroomsterkte	mA	40-400A
AC Stroomsterkte: resolutie/nauwkeurigheid	Ohm	0,01A / +/-2,5% +5
AC Voltage	ACV	4-40-400-600V
AC Voltage: resolutie/nauwkeurigheid	mV	1mV / +/-1% +5
DC Stroomsterkte	DCA	40-400A
DC Stroomsterkte: resolutie/nauwkeurigheid	µA	0,01A / +/-2% +3
DC Voltage	DCV	400mV-4-40-400-600V
DC Voltage: resolutie/nauwkeurigheid	mV	0,1mV / +/-0,8% +1
Batterij	V	
Frequentie	Hz	10Hz-1MHz
Frequentie: resolutie/nauwkeurigheid		0,001Hz / +/-0,1% +3
Maximum display	3999	
Veiligheidsisolatie	CATII600V/CATIII300V IEC61010	
Weerstand	Ohm	400 Ohm-4-40-400K Ohm-4-40M Ohm
Weerstand: resolutie/nauwkeurigheid	F	0,1 Ohm / +/-1% +2
Duty Cycle	0,1% - 99,9%	
Prijs	€	122,00

DIGITALE MULTI- EN AMPÈREMETER MET KLEM.

Troeven:

- **CAT II 600V, CAT III 300V EN 61010-1**
- Roterende functieknop voor manuele instelling
- Diode test
- Start stroommeting, Max / Min functie
- **Ware RMS voor wisselspanning AC, hoge nauwkeurigheid**
- Continuïteitstest met zoemer
- Opslaan van gegevens
- Waarschuwing bij lage batterij

Voor het meten van:

- Spanning - DC/AC voltage
- **Weerstand - AC/DC ampère**
- Weerstand - Ohm
- Frequentie - Herz

Geschikt voor:

- Doe-het-zelver, modelbouw, thuiswerker

Standaard geleverd met:

- Test snoeren of meetkabels
- Startbatterij (6F22)
- Met opbergtas
- Handleiding



Order nr.	144860103	
Orig. nr.	LIMIT23	
AC Stroomsterkte	mA	66-1000A
AC Stroomsterkte: resolutie/nauwkeurigheid	Ohm	0,01A / +/-2% +8
AC Voltage	ACV	6,6-66-600V
AC Voltage: resolutie/nauwkeurigheid	mV	1mV / +/-1,2% +5
DC Stroomsterkte	DCA	66-1000A
DC Stroomsterkte: resolutie/nauwkeurigheid	µA	0,01A / +/-1,5% +8
DC Voltage	DCV	6,6-66-600V
DC Voltage: resolutie/nauwkeurigheid	mV	0,1mV / +/-0,8% +1
Batterij	V	
Frequentie	Hz	660Hz-6,6-66-660KHz-6,6-66MHz
Frequentie: resolutie/nauwkeurigheid		0,1Hz / +/-0,1% +3
Maximum display	6666	
Veiligheidsisolatie	CATII600V/CATIII300V IEC61010	
Weerstand	Ohm	660 Ohm-46,6-66-600K Ohm-6,6-66M Ohm
Weerstand: resolutie/nauwkeurigheid	F	0,1 Ohm / +/-1,2% +2
Duty Cycle	0,1% - 99,9%	
Prijs	€	248,00

SPANNINGSTESTERS TOT 690V.

Troeven:

- Met aanduiding van draaiveldrichting en onderscheid tussen fase en neutre
- Test de werking van een aardlekschakelaar
- Aanduiding DC polariteit met + / -
- Veiligheidsisolatie CAT IV 600 V, IEC 61010
- Beschermingsgraad IP65

Kenmerken:

- Aanduiding voltage met LED-lampjes in 7 niveaus : 12-24-50-120-230-400-690V
- Automatische on/off
- Weergave van AC/DC spanning en doorgang (met buzzer)

Geleverd met:

- Batterijen
- Testsnoerbescherming
- Handleiding



Order nr.	144890100	144890209
Orig. nr.	LIMIT110	LIMIT112
Display	Nee	Ja vanaf 24V
LED lampen	Ja	Ja
Spanning DC/AC	12-690	12-690
Prijs	€ 67,50	79,50

REFRACTOMETER.

Manuele refractometer om het vriespunt van koelvloeistof, reinigingsvloeistof en accuzuur (om de conditie van de batterij te bepalen) te testen.

Troeven:

- Meet zowel ethyleen als propyleenglycol
- De refractometer is een **optisch instrument** dat de concentratie van een **vloeistof meet** door zijn **brekingsindex**
- Eenvoudig te kalibreren en aan te passen

Gebruik:

- Open het luik en plaats 2-3 druppels vloeistof op het prisma
- Richt het voorste deel van de refractometer naar een lichtbron, pas de focus aan met het oculair, en lees dan de waarde



Order nr.	233830108
Ethylene glycol	°C -50..0
Propylene glycol	°C -50..0
Reinigingstemperatuur	°C -40..0
Batterij vloeistof	sg 1100-1400
Resolutie	°C 5
Nauwkeurigheid	°C +5
Prijs	€ 90,50

SPANNINGSDETECTOR. DETECTEERT OF ER AL OF NIET SPANNING (AC) AANWEZIG IS.

Troeven:

- Geen contact vereist
- LED lamp en zoemgeluid (afzetbaar) in geval van contact
- Automatische of manuele off
- Continue batterij-controle van de LED
- Veiligheidsisolatie: CAT IV 1000V

Geleverd met:

- Handleiding
- 2 AA batterijen



Order nr.	145010104
Orig. nr.	LIMIT100
Spanning	AC 90-1000
Afmetingen (l x b x h)	mm 18x150x0
Prijs	€ 19,50

TESTLAMP 6 TOT 24 VOLT.

Troeven:

- Vernikkeld
- Goed beschermde lamp
- Naaldpunt voor doorprikken van de isolatie
- Met beschermhoes, kabel en pocketclip

Geschikt voor:

- Het testen van verlichting in wagens
- Auto's, moto's



Order nr.	26460105
Orig. nr.	9850
Voor voltage	V 6-24
Lengte	mm 120
Lengte kabel	mm 520
Lengte naaldpunt	mm 10
Prijs	€ 8,72

VIBROMETER LIMIT 4800.

Het meten van vibraties of trillingen is een middel om ergonomische letsels te voorkomen, en om het onderhoud van machines te voorzien.

Geschikt voor:

- Voor de controle van machines, elektrische en pneumatische werktuigen

Eenvoudig te gebruiken:

- Bevestig de sensor op de machine, druk op de knop, en lees de aangeduide waarde

Geleverd met:

- Sensor
- Handleiding



Order nr.	190370106
Orig. nr.	LI4800
Afmetingen	mm 160 x 68 x 30
Diameter sensor	mm 25
Minimum aflezing	1
Versnelling	m/s ² 0 - 199
Snelheid	mm/s 0 - 200
Verplaatsing	µm 2000
Prijs	€ 739,00

INSPECTIE VIDEO CAMERA MET 2,4" LCD MONITOR.

Troeven:

- Geïntegreerde LED verlichting in camerakop
- Het beeld kan op de monitor getoond en gedraaid worden
- De camera en flexibele arm zijn zelfdragend en waterdicht IP67
- Accessoires zoals spiegel, haak en magneet vergemakkelijken het opvangen van gevallen voorwerpen

Geschikt voor:

- Inspectie en het oplossen van problemen in spouwmuren, afvoeren, elektrische kasten, motoren, enz
- Gemakkelijke inspectie in donkere en onbereikbare ruimtes

Geleverd met:

- Spiegel, haak en magneet. Kunststof opbergkoffer

Vergeet uw batterijen (4x1,5V AA) en SD-kaart niet bij te bestellen, deze zijn niet inbegrepen.



Order nr.		190120105 ⓘ
Orig. nr.		IC24
Diameter camerakop	mm	9
Zichthoek	°	50
Pixels		640x480
Werktemperatuur	°C	-10... +50
Monitor		2,4" LCD
Lengte arm en camerakop	mm	900
Diameter arm	mm	9
Water -en stofbestendig	IP	67
Gewicht	kg	1,61
Prijs	€	191,00

DRAADLOZE INSPECTIECAMERA MET 3,5" LCD KLEURENSCHERM EN OPNAME FUNCTIE.

Troeven:

- Afnembare monitor met **draadloze cameraaenheid** aansluiting tot 10 m
- De beelden kunnen opgeslagen worden op een SD-kaart, om later op de monitor of op een PC of TV-scherm bekeken te worden
- Geïntegreerde LED-verlichting in de camerakop met instelbare helderheid
- De camera en de flexibele arm zijn zelfdragend
- De accessoires zoals spiegel, haak en magneet vergemakkelijken het opvangen van gevallen voorwerpen

Geschikt voor:

- De afneembare monitor vergemakkelijkt inspectie, vooral in gesloten en moeilijk bereikbare ruimtes, en voor een lange periode
- Inspectie en het oplossen van problemen in muren, elektrische kasten, motoren, enz.

Geleverd met:

- 2G geheugenkaart, USB-kabel, TV-aansluitingskabel
- Kleurenmonitor, haak en magneet

Tip: Batterijen niet inbegrepen (4x1,5V AA).



Order nr.		190110106 ⓘ
Orig. nr.		IC35
Zichthoek	°	50
Pixels		640x480
Werktemperatuur	°C	-10... +50
Monitor		3,5" LCD
Lengte arm en camerakop	mm	900
Diameter arm	mm	8
Gewicht	kg	2,03
Prijs	€	428,00

VERSCHILLENDE ACCESSOIRES VOOR CAMERA'S.

- 174270405 Camerakop 5,8 mm
- 174270207 Verlengkabel 2 M
- 174270306 Camerakop 9 mm lengte 0,9 m

Geschikt voor:

- Inspectiecamera 190110106.



INSPT



INSPH9



ICH58

Order nr.		174270405 ⓘ	174270207 ⓘ	174270306 ⓘ
Orig. nr.		ICH58	INSPH9	INSPH9
Gewicht	kg	0,13	1,00	1,00
Prijs	€	133,00	120,00	126,00

ZAK VERGROOTGLAS / LOEP VOOR DE WERKPLAATS.

Troeven:

- 5 x of 10 x vergrotende transparante acryllens
- Zorgt voor een goede verlichting aan de basis
- Compact en handig in uw broekzak

Geschikt voor:

- Werkplaats



Order nr.	53360103	53360202
Orig. nr.	LOP1960	LOP1961
Vergroting	x 5	x 10
Diameter focus	mm 29	mm 29
Prijs	€ 28,50	€ 41,50

ZAK VERGROOTGLAS / LOEP MET VERLICHTING.

Troeven:

- 10 x vergrotende transparante acryllens
- Met **geïntegreerd licht**
- Aan-uit schakelaar op het handvat
- Compact en handig in uw broekzak

Tip: Zonder batterijen geleverd (batterij 2x LR14)



Order nr.	53370102
Orig. nr.	LIGHTLUPE1966
Vergroting	x 10
Focus	mm 29
Prijs	€ 65,50

MINI MICROSCOOP MET SCHAALVERDELING EN LED VERLICHTING.

Troeven:

- Met lengte schaalverdeling
- Ring voor het instellen v.d. focus
- Roterende lengte schaalverdeling 360°
- Geleverd zonder batterijen 2 x AAA



Order nr.	167810100
Orig. nr.	MSC20
Schaalverdeling	mm 0,10
Vergroting	x 20
Diameter focus	mm 5,6
Schaal	mm 5,6
Prijs	€ 214,00

TELESCOPISCH VERGROOTGLAS MET KOEGELKOP EN POCKET-CLIP.

Troeven:

- Handvat in rode anti-slip materie
- 3 x vergrotend
- Met kogelkop en pocket clip



Order nr.	112270103
Orig. nr.	581TMG
Vergroting	x 3
Maximum lengte	mm 250 - 850
Diameter vergrootglas	mm 55
Prijs	€ 18,50

ZAK VERGROOTGLAS / LOEP MET SCHAALVERDELING EN LED VERLICHTING.

Troeven:

- Schaalverdeling lengte, hoek, radius & licht
- Ring voor het instellen van de focus.
- Incl. batterijen (4 x 1.5 V AG9)



Order nr.	167800200
Orig. nr.	LOP10A
Schaalverdeling	mm 0,1
Vergroting	x 10
Diameter focus	mm 25
Schaal	mm 14
Prijs	€ 76,50

ZAK VERGROOTGLAS / LOEP MET SCHAAL VERDELING.

Troeven:

- Met schaalverdeling **lengte**
- Ring voor het instellen van de focus
- Transparante acrylbuis voor een goede verlichting aan de basis
- 10 x vergrotend



Order nr.	17100108
Orig. nr.	SCALELUPE
Schaalverdeling	mm 0,1
Vergroting	x 10
Diameter focus	mm 28
Schaal	mm 20
Prijs	€ 140,00

VERGROOTGLAS MET HANDGREEP OF OP MAGNETISCHE VOET.

Troeven:

- Met 14 LED's geplaatst in het frame rond het vergrootglas
- Optionele adapter 230V verkrijgbaar
- 3 x vergrotend

Geleverd zonder batterijen (2 x AAA)



Order nr.	172850109
Orig. nr.	587H
Type	hand
LED vermogen	W 1,3
Batterijen	AAA/2
Uitvergroting x	3
Glas diameter	mm 100
Prijs	€ 70,50

TELESCOPISCHE CONTROLE-SPIEGEL.

Kenmerken:

- Met pocket-clip
- Met een krachtige magneet en pen



Order nr.	35680107
Orig. nr.	582MI
Diameter magneet	mm 6
Diameter spiegel	mm 32
Lengte minimum/maximum	mm 230 - 570
Prijs	€ 21,50

ZAK VERGROOTGLAS / LOEP MET SCHAALVERDELING EN LED VERLICHTING.

Troeven:

- Schaalverdeling lengte; Ring voor het instellen van de focus
- LED verlichting; incl. batterijen (4 x 1.5 V AG9)



Order nr.	167800101
Orig. nr.	LOP10B
Batterijen	1x6V 4LR44
Schaalverdeling	mm 0,1
Vergroting	x 10
Diameter focus	mm 30
Schaal	mm 25
Prijs	€ 76,50

VERGROOTGLAS / LOEP MET UITWISSELBARE MEETSCHALEN.

Troeven:

- Met **5 verwisselbare schaalverdelingen**: lengte, gaten, dikte en draad schalen
- Nauwkeurigheid 0,1 mm (nauwkeurigheid dikte 0,01 mm)
- Focusering voor scherpstellen



Order nr.	53380101
Orig. nr.	SCALELUPE2004
Schaalverdeling	mm 20
Vergroting	x 10
Diameter focus	mm 25
Prijs	€ 272,00

TELESCOPISCHE INSPECTIESPIEGEL.

Troeven:

- Handvat in rode anti-slip materie
- Met kogelkop en pocket-clip



Order nr.	112280102
Orig. nr.	581TMI
Diameter spiegel	mm 57
Lengte	mm 250 - 850
Prijs	€ 20,50

DIMBARE LED LOEPLAMP MET GROTE LOEP Ø 230 MM 230V.

Troeven:

- Produceert geen warmte; **dimbaar licht** 10 - 100%
- Met **vergroting 2,25 x**
- Lichtkleur 5700 K
- Aansluitsnoer 1,8 m met stekker



Order nr.	790012210
Orig. nr.	MLL10V230
Voltage	V 230
Lamp	14W x 1
Armlengte	mm 400 x 400
Voet	mm 60 x 60
Prijs	€ 139,00

KRUISLIJNLASER MET GROEN LASERLICHT, ZEER HELDERE EN SCHERPE LASERLIJNEN.

Troeven:

- Compact pocketmodel
- Met **één horizontale lijn en één verticale lijn**
- De verticale lijn loopt 90 graden omhoog naar het plafond
- Zelfnivellerend met magnetische dempingcompensator
- De **lijnen kunnen afzonderlijk of samen worden verlicht**
- Als alternatief kan zelfnivellering worden losgekoppeld om een aflopende lijn te tonen
- Mechanische vergrendeling van het slingermechanisme fungeert zowel als hoofdschakelaar als transportblokkering
- 2 laserdiodes klasse 2M, 515 / 520 nm

Geschikt voor:

- Kan buiten of in lichte ruimtes worden gebruikt met een afzonderlijke laserdetector (178620308 niet inbegrepen)

Standaard geleverd met:

- Houder voor een statief / wandmontage
- Reflecterende richtplaat
- Zachte opbergtas
- 3 x AA batterijen
- Gebruikershandleiding.

Tip: Groen laserlicht met 4 x meer zichtbaarheid. Adapter 181120205 nodig voor volgende accessoires 181120106, 200570109, 178650800, 178680104 en 178690103.



► NEW

Order nr.	178620126
Orig. nr.	L1001-G
Aansluiting statief	inch 1/4"
Aantal laserlijnen	2
Meetbereik	m 15
Nauwkeurigheid	mm ± 3 mm/10 m
Bereik afstandsbediening	m 40
Beschermingsklasse	IP 54
Werktemperatuur	°C -10 tot +50
Laserklasse	2m < 1 mW
Nivelleerbereik	+/-3°
Werkingsstijd	u 6
Gewicht	kg 0,40
Afmetingen (l x b x h)	mm 96x54x101
Prijs	€ 265,00

GECOMBINEERDE KRUISLIJN- EN PUNTLASER MET ROOD LASERLICHT, ZEER HELDERE EN SCHERPE LASERLIJNEN.

Troeven:

- Compact pocketmodel
- Eén **horizontale lijn, één verticale lijn en 5 stippen**
- De verticale lijn loopt 115 graden omhoog naar het plafond
- Zelfnivellerend met magnetische dempingcompensator
- Waarschuwing (**audio en visueel**) wanneer nivellering niet gelukt is
- De **lijnen en punten kunnen afzonderlijk of samen worden verlicht**
- Als alternatief kan zelfnivellering worden losgekoppeld om een aflopende lijn te tonen
- Mechanische vergrendeling van het slingermechanisme fungeert zowel als hoofdschakelaar als transportblokkering
- 2 laserdiodes klasse 15MW, 635 nm voor de lijnen en 1 x 10MW, 635 nm voor de stippen

Geschikt voor:

- Kan buiten of in lichte ruimtes worden gebruikt met een afzonderlijke laserdetector (niet inbegrepen)

Standaard geleverd met:

- Houder voor een statief / wandmontage
- Reflecterende richtplaat
- Zachte opbergtas
- Gebruikershandleiding.

Tip: vergeet uw batterijen niet bij te bestellen 3 x AA

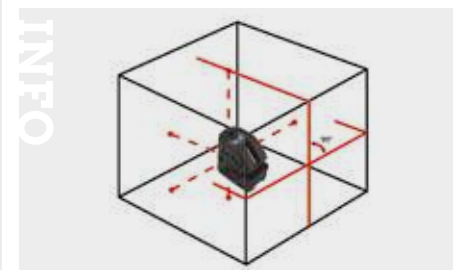

Order nr.	178631008
Orig. nr.	L1002HVP
Aansluiting	1/4" - 5/8"
Batterijen	3xAA
Beschermingsklasse	IP 54
Werktemperatuur	°C -10... +50
Nauwkeurigheid lijn	mm ±3mm/10m
Nauwkeurigheid punten	mm ±4mm/10m
Nivelleerbereik	±3°
Werkingsstijd	u 7
Gewicht	kg 0,50
Afmetingen (l x b x h)	mm 120x110x65
Prijs	€ 395,00

KRUISLIJNLASER MET 1 HORIZONTALE 360° LIJN EN 2 VERTICALE LIJNEN.

Troeven:

- Met **1 horizontale lijn 360° rondom en 2 verticale lijnen die 90 graden loodrecht op elkaar worden verlicht**
- De lijnen kunnen samen of apart ingeschakeld worden
- Zelfnivellerend met magnetische demping
- Mechanische vergrendeling van het pendulum dient zowel als hoofdschakelaar als voor transportbeveiliging
- Knipperende lijnen en zoemer tonen aan wanneer de helling buiten zelf-nivellerend bereik is
- Zelfnivellering kan uitgeschakeld worden om een hellend vlak te tonen

Geschikt voor:

- Kan buiten en in heldere ruimtes gebruikt worden met afzonderlijke laser detector (niet inbegrepen)

Geleverd met:

- Adaptor voor tripod/wandbevestiging
- Reflecterende plaat
- Soft bag
- 3 batterijen AA
- Handleiding

Tip: Adapter 181120205 kan nodig zijn voor volgende accessoires 181120106, 200570109, 178650800, 178680104 en 178690103. Batterij adaptor (niet inbegrepen) kan de batterijen vervangen.



► NEW

Order nr.	242160109
Orig. nr.	L360V2
Aansluiting statief	inch 1/4"
Batterijen	3 (AA)
Beschermingsklasse	IP 54
Werktemperatuur	°C -5 tot 45
Laserklasse	2M
Nauwkeurigheid	±1.5 mm/5 m
Nivelleerbereik	±3°
Werkingsstijd	u 8
Gewicht	kg 1,13
Prijs	€ 331,00

MULTI KRUISLIJNLASER MET ROOD LASER LICHT DAT 3 ZEER HELDERE 360° LIJNEN TOONT. EÉN HORIZONTALE 360°-LIJN EN 2 VERTICALE 360°-LIJNEN, DIE OP 90° TEN OPZICHTE VAN ELKAAR WORDEN VERLICHT.

Troeven:

- De lijnen kunnen afzonderlijk of samen worden verlicht
- Zelfnivellerend met magnetische dempingscompensator
- Een zoemer klinkt en lijnen knipperen wanneer de helling het zelfnivellerende bereik overschrijdt
- Zelfnivellering kan worden uitgeschakeld wanneer u een hellend vlak wilt laten zien door het slingermechanisme mechanisch te vergrendelen, dat zowel als hoofdstroomonderbreker als transportvergrendeling functioneert

Geschikt voor:

- Kan gebruikt worden in openlucht of in sterk verlichte ruimtes met een aparte laser detector (detector 178620209 niet inbegrepen)

Geleverd met:

- Instelbaar 3-poots statief (237 - 500 mm)
- Magnetische bevestiging
- Reflectorend doel
- AA-batterijen
- In een beschermhoes
- Handleiding

Tip: Adapter 181120205 kan nodig zijn voor accessoires 181120106, 200570109, 178650800, 178680104 & 178690103.

► NEW



ROTERENDE LASER MET AUTOMATISCHE HORIZONTALE EN VERTICALE ZELFNIVELLERING.

Troeven:

- Verstelbare scanhoek
- Zichtbare **laserstraal**
- Mogelijk tot manuele helling
- Met **TILT functie**, waarbij het instrument handmatig herstart moet worden als deze gekanteld werd
- Laser detector met een dubbel indicator venster, display verlichting, verstelbare toon en verstelbare nauwkeurigheidsgraad
- De **afstandsbediening** stelt de helling, rotereelnelheid, scanhoek en scanpositie in
- Het instrument kan gekalibreerd worden volgens de aanwijzingen van de handleiding
- Laserdiode klasse 2M, 1mw 635 nm

Geschikt voor:

- Gebruik binnenshuis

Standaard geleverd met:

- Harde plastic koffer
- Laserdetector met klemhouder
- Afstandsbediening
- Muurbeugel
- Richtplaat
- Oplaadbare batterij met lader
- **Handleiding**



STEVIGE ROTERENDE LASER VOOR HORIZONTALE METINGEN.

Troeven:

- Zichtbare laserstraal
- Gemotoriseerde automatische nivellering met elektronische sensoren
- Mogelijkheid tot manuele helling
- Laser is **spatwaterdicht IP66**
- TILT functie, waarbij het instrument handmatig herstart moet worden als deze gekanteld werd
- Laserdetector met een dubbel indicator venster, display verlichting, verstelbare toon en hoge nauwkeurigheid
- Het instrument kan gekalibreerd worden volgens de aanwijzingen in de handleiding. Laser diodes klasse 2m, 1 mw 635 nm

Geschikt voor:

- Vooral geschikt voor **buitenshuis gebruik**

Geleverd met:

- Harde plastic koffer
- Laserdetector met vastbardklem
- Oplaadbare batterij met lader
- Extra batterij-houder voor losse batterijen
- Handleiding



Order nr.	244650107 ⓘ
Orig. nr.	L1080-R
Aansluiting	1/4, 5/8
Aantal laserlijnen	3
Meetbereik	m 30
Beschermingsklasse	IP 54
Opslagtemperatuur	°C -5 tot +40
Laserklasse	2m, < 1 mW
Nauwkeurigheid	± 2 mm/10 m
Nivelleerbereik	±3 °
Werkingsstijd	u 6-10
Gewicht	kg 2,11
Afmetingen (l x b x h)	mm 122x82x125
Prijs	€ 509,00

Order nr.	198640104 ⓘ
Orig. nr.	L1210HV
Werktemperatuur	°C -10...+40
Draaisnelheid	rpm 0-300-600
Stof-en waterdicht	IP 54
Inclinatie sensor meetbereik	° 5
Gebruikstemperatuur	°C -10...+40
Radius meetbereik	m 200
Nauwkeurigheid horizontaal	mm +/- 1.0 mm per 10 m
Nauwkeurigheid verticaal	mm +/- 1.5 mm per 10 m
Bereik afstandsbediening	m 30
Werkingsstijd	u 24
Gewicht	kg 2,50
Afmetingen (l x b x h)	mm 175x210x130
Prijs	€ 739,00

Order nr.	178660106 ⓘ
Orig. nr.	L1300H
Beschermingsklasse	IP 66
Werktemperatuur	°C -10 ... +50
Nauwkeurigheid	mm ±0,7mm/10m
Draaisnelheid	rpm 600
Radius meetbereik	m 200
Nivelleerbereik	±5°
Werkingsstijd	u 18
Gewicht	kg 2,50
Afmetingen (l x b x h)	mm 222x166x166
Prijs	€ 1.229,00

LASER AFSTANDSMETER TOT 40 METER.

Troeven:

- Zeer helder 4-rijen verlicht display
- Met extreem snelle responstijd
- Zelfkalibreend
- Hoge nauwkeurigheid ± 2 mm
- Kan oppervlakte- en volumemetingen uitvoeren
- Pythagoras-meting
- Continue meetfunctie (tracking)
- Optellen en aftrekken
- Instelbaar referentiepunt vanaf de voorkant, midden of achterkant
- Wissel tussen metrische en imperiale metingen
- Automatisch uitgeschakeld

Geschikt voor:

- Alle professionals die afstanden snel en betrouwbaar moeten meten

Geleverd met:

- Opbergdoos
- Batterijen
- Handleiding



Order nr.	281130104	
Orig. nr.	LDM40	
Meetbereik	m	40
Nauwkeurigheid	mm	2
Werktemperatuur	°C	0 - +40
Opslagtemperatuur	°C	-25 - +60
Gewicht	kg	0,10
Afmetingen (l x b x h)	mm	50x25x112
Prijs	€	59,00

ALUMINIUM DRIEPOOTSTATIEF / TRIPOD VOOR LASERS.

Troeven:

- Eenvoudig te dragen, vouwen en ontvouwen
- Wormwiel as voor nauwkeurige hoogteafstelling
- Met 5/8" draadaansluiting

Ook geschikt voor Limit 1004HV



Order nr.	181120106	
Orig. nr.	ALUSTAND	
Lengte geplooid	mm	600
Maximum hoogte	m	1,5
Verstelbare hoogte	mm	300
Gewicht	kg	1,80
Prijs	€	58,50

LASER STATIEF 3,6 M.

Troeven:

- Het legbord kan op de gewenste hoogte vergrendeld worden langs de gehele lengte van de staaf, die uit 5 delen bestaat, samen op de gewenste lengte geschroefd
- Gemakkelijk transport en montage
- Basis met veer
- Vervaardigd uit aluminium
- Geleverd in een koffer

Tip: extra legbord 200570208, extra basis 200570307



Order nr.	200570109	
Orig. nr.	LASRD	
Aansluiting statief	inch	5/8
Maximum hoogte	m	3,5
Prijs	€	122,00

ALUMINIUM DRIEPOOTSTATIEF VOOR MEETINSTRUMENTEN.

Troeven:

- Met draagriem
- Stabiele tripod

Geschikt voor:

- Alle soorten meetinstrumenten en laserinstrumenten met 5/8" schroefdraadbevestiging



Order nr.	178680104	
Orig. nr.	TRIPOD	
Maximum hoogte	m	1,65
Gewicht	kg	3,60
Prijs	€	94,50

STEVIGE ALUMINIUM DRIEPOOTSTATIEF.

Troeven:

- Tandheugel met zwengel voor nauwkeurige hoogteafstelling
- Met 5/8" schroefdraadmontage

Geschikt voor:

- Alle soorten meetinstrumenten en laserinstrumenten met schroefdraad bevestiging 5/8"



Order nr.	178690103	
Orig. nr.	ROTSTAND	
Hoogteverstelling	mm	300
Maximum hoogte	m	2,30
Gewicht	kg	7,50
Prijs	€	232,00

TELESCOPISCHE ALUMINIUM MEETSTAAF.

Troeven:

- E-schaal aan de ene zijde en mm-schaal aan de andere zijde
- Elke sectie wordt automatisch vergrendeld wanneer deze volledig is uitgeschoven
- Lengte 5 m

Geschikt voor:

- De meeste lasermeeinstrumenten

Geleverd met:

- Beschermhoes



Order nr.	178670105	
Orig. nr.	LEVROD5	
Gewicht	kg	1,00
Afmetingen (l x b x h)	mm	10x10x1000
Prijs	€	62,50

LASERONTVANGER TOT 35 M.

Troeven:

- Laserontvanger voor rode laserlijn
- Met universele houder voor meetlatten
- Registreren **tot max. 35 m**

Geschikt voor:

- Alle lijnlasers, ook voor L1002HVP en L1004HV
- Te gebruiken wanneer rode laserpunt niet voldoende zichtbaar



Order nr.	178620209	
Orig. nr.	L1001R	
Afmetingen (l x b x h)	mm	20x10x10
Prijs	€	110,00

DIGITALE TACHOMETER TOT 100.000 TPM EN 2.000 M/MIN.

Troeven:

- **Foto meten:** richt het instrument tegen een reflecterende band of een contrastgedeelte op het draaiende voorwerp. Meetafstand 50-150 mm
- **Contact meten:** het meten van omw/min of oppervlaktesnelheid. Meetring / punt tegen het midden van het rotatieobject drukken voor toerentalweergave. Alternatief persmeetwiel tegen oppervlak van het object voor snelheidsmeting
- Het geheugen houdt de laatst gemeten waarde, minimum waarde en maximum waarde bij

Geleverd zonder batterijen (4 x 1,5V LR06)



Order nr.	132370107	
Orig. nr.	R2000	
Bereik: contact	m/min	0,05-2000
Bereik: foto	rpm	2,5-100000
Gewicht	kg	0,35
Afmetingen (l x b x h)	mm	124x35x20
Prijs	€	227,00

GEBRUIKSVRIENDELIJKE, DRAAGBARE VOCHTMETER VOOR HOUT.

Troeven:

- Voor het meten van het vochtgehalte in hout van max. 20 mm dik
- Voor meer nauwkeurigheid heeft de meter **5 presets voor houtgroepen**
- Wanneer de sondes in hout geduwd worden, wordt de waarde onmiddellijk weergegeven op het LCD scherm
- De beschermkap heeft ook een kalibratiegedeelte voor nauwkeurige metingen
- Het display heeft 12 mm hoge cijfers en achtergrondverlichting die automatisch na 30 seconden wordt uitgeschakeld

Geschikt voor:

- Ideaal voor timmerlieden, aannemers, huisinspecteurs, houtbewerkers, huiseigenaren
- Diverse soorten hout enkele voorbeelden eik, teak, padoek, bangkirai, etc.



Order nr.	233840206	
Orig. nr.	LIMIT6101	
Werktemperatuur	°C	(kleiner dan 80% RH) 0-40
Meetbereik (hout)	%	5-42
Nauwkeurigheid	%	+2 (kleiner dan 28%) +/- 5 (groter dan 28%)
Resolutie	%	0,1
Gewicht	kg	0,14
Afmetingen (l x b x h)	mm	160x63x30
Prijs	€	67,50

DIGITALE HARDHEIDSMETER SHORE A.

Troeven:

- Een veerbelaste meetpunt wordt tegen het materiaal gehouden en de hardheid wordt gegeven in **Shore A**
- Het meetoppervlak moet relatief vlak zijn en ten minste 12 mm in diameter en minstens 12 mm vanaf de buitenrand worden uitgevoerd
- Kalibratie kan worden uitgevoerd tegen het bijgevoegde testblok
- Het instrument heeft een **gemiddelde waardefunctie voor 2 tot 9 metingen**
- Instrument voldoet aan de normen volgens DIN 53505, ISO 868, ASTM D 2240
- Het meten van de **hardheid van zachte materialen zoals rubber, neoprene, silicone, vinyl, leer enz.**

Geleverd zonder batterijen (4 x AAA)



Order nr.	144850104	
Orig. nr.	LIMIT4000	
Werktemperatuur	°C	0-50
Batterij	V	1,5 (4 pcs LR03 AAA)
Bereik	Shore A	0-100
Minimum dikte materiaal	mm	6
Nauwkeurigheid	%	+/-1
Vochtigheidsgraad	%	0-80
Gewicht	kg	0,17
Afmetingen (l x b x h)	mm	150x50x30
Prijs	€	525,00

DIGITALE TACHOMETER / TELLER TOT 99.999 M/MIN.

Troeven:

- Met optische **contactloze** aflezing
- Richt de laservlek op een reflecterende band of andere contrasterende oppervlakte van het roterende voorwerp en lees het toerental
- Afwisselend wordt het aantal items geteld tijdens een metingperiode
- De gemeten waarde kan worden vergrendeld en het apparaat geeft de min.-max. waarden en de gemiddelde waarde

Geleverd met:

- Reflecterende tape, handleiding, batterijen inbegrepen (4 x AA)

Tip: Extra reflecterende tape 5x350 mm 132370206



Order nr.	198620106	
Orig. nr.	L2200	
Afstandbereik	mm	50-200
Batterij	V	4pcs. 1.5V AA
Bereik: contact	m/min	10-99999
Nauwkeurigheid		0.05% + 2 digits
Batterij	V	4pcs. 1.5V AA
Gewicht	kg	0,10
Afmetingen (l x b x h)	mm	184x56x34
Prijs	€	175,00

DIGITALE GELUIDSMETER 2 FILTERCURVES A EN C, FAST EN SLOW METINGEN.

Troeven:

- 2 verschillende filtercurves A en C
- Snelle en langzame geluidsopname
- Meetperiode van 10 sec. tot 24u
- Geïntegreerd geheugen voor 30 metingen
- Kan op een pc worden aangesloten om de meetwaarden te registreren
- Registratie van max. waarde
- Alarmfunctie geeft via een LED aan wanneer het geluidsniveau boven een ingestelde waarde ligt
- Instelbare automatische of handmatige uitschakeling
- Ingebouwde kalibratiesignaal 94dB
- Voldoet aan standaard IEC 651 type 2, ANSI 1,4 type 2

Geleverd zonder batterijen (4 x LR03 AAA)



Order nr.	151520103	
Orig. nr.	L17000	
Meetbereik	dB	30-130
Aflecting	dB	0,1
Nauwkeurigheid	dB	+/- 1
Meettijd snel	ms	125
Meettijd traag	sec	1
Tijd periodes		10 sec - 1 min - 5 min - 10 min - 15 min - 30 min - 1h - 8h - 24h
Geheugengroepen		30
Frequentie bereik	Hz	20-12500
Prijs	€	179,00

DIGITALE HARDHEIDSMETER VOOR STAAL.

Troeven:

- Meten van **Rockwell B en C, Vickers en Brinell hardheid**
- De aparte voeler maakt het meten van grote voorwerpen en in kleine ruimtes mogelijk
- Gemakkelijk te gebruiken
- Draagbaar
- Meetsonde diameter 20 mm

Geschikt voor:

- De meest voorkomende **metalen, staal, roestvrij staal, gietijzer, aluminium, messing, brons en koper**



Order nr.	230450108	
Orig. nr.	LIM4300	
Probe diameter	mm	20
Meetbereik Brinell	HB	80-647
Meetbereik Rockwell	HRB	38-100
Meetbereik Rockwell	HRC	20-68
Meetbereik Vickers	HV	80-940
Gewicht	kg	3,82
Afmetingen (l x b x h)	mm	120x60x28
Prijs	€	1.025,00

DIGITALE INDUSTRIËLE THERMOMETER -10° TOT +50°C.

Troeven:

- Twee inputs om te werken met 2 voelers tegelijkertijd
- Er kunnen tot 99 metingen opgeslagen worden
- Met display die max-min-gemiddelde en waardeverschil tussen de 2 voelers weergeeft
- Met verlichte display
- Verstelbaar tussen °C en °F
- Waarschuwing bij lege batterij
- Geschikt voor voelers type K, J en E

Geschikt voor:

- Het meten van temperaturen op oppervlaktes, in gas en in vloeistof

Geleverd met:

- Voeler type K max 260°C
- USB kabel met software
- Gebruikershandleiding.

Tip Geleverd zonder batterij 1 x 6F22



Order nr.	153210109 ⓘ	
Orig. nr.	LIMIT60	
Opslagtemperatuur	°C	-40 - +60
Werktemperatuur	°C	-10 - +50
Resolutie	°C	0,1
Prijs	€	150,00

ONZE NIEUWE INFRAROODTHERMOMETER LIMIT 97.

Troeven:

- Solide en duurzaam product
- Infraroodmeting met dubbele punten die de temperatuur snel en nauwkeurig meten
- Met een IP 65-classificatie kan hij de zwaarste omgevingen aan
- U kunt het instellen op °C of °F, evenals verschillende materialen en oppervlakten, de maximale en minimale temperaturen onthouden en gebruiken in donkere ruimtes dankzij het LCD-display en de achtergrondverlichting
- Inclusief batterij 9V.



Order nr.	266880103 ⓘ	
Orig. nr.	LIMIT 97	
Bereik IR	°C	-35 tot +650
Emissiviteit		0,10 - 1,00
IR-onnauwkeurigheid		0°C > 100°C +1.8°C / 101°C > 650°C ±1.8% < 0°C: ± (1.8°C+0.1 °C/°C)
Meetoppervlakte/afstand		12:1
Werktemperatuur	°C	0 - 50
Resolutie	°C	0,1
Gewicht	kg	0,29
Afmetingen (l x b x h)	mm	189x118x65
Prijs	€	145,00

PROFESSIELE INFRAROOD IR AFSTANDTHERMOMETER ZONDER CONTACT.

Troeven:

- Meet buitentemperatuur tot 380°C met een hoge nauwkeurigheid en een snelle aflezing
- Betrouwbare meting dankzij de twee laserpunten die de buitenranden van de diameter van het meetbereik markeren
- Instelbare emissiviteitsfactor voor verschillende materiaaloppervlakten
- Registreert de maximale en minimale temperaturen
- Omgekeerd LCD-display met 8 mm hoofdcijfers
- Laser straal klasse 2 met aan/uit knop
- Verstelbaar tussen °C en °F
- Verlichte display
- Waarschuwing bij bijna-lege batterij

▶ NEW



Geschikt voor:

- Voedingsindustrie, onroerend goed, veiligheids- en brandinspecties, kunststof gieten, asfalteren, industrieel onderhoud, etc.

Tip: 9V batterij inbegrepen.

Order nr.	272840109 ⓘ	
Orig. nr.	LIMIT 94	
Bereik IR	°C	-50 tot +380
Emissiviteit		0,10 - 0,95
IR-onnauwkeurigheid		-50°C > 20°C (-58°F > 68°F) ±2.5°C (4.5°F) 20°C > 380°C (68°F > 716°F) ±1.0% ±1.0°C (1.8°F)
Meetoppervlakte/afstand		12:1
Werktemperatuur	°C	0 - 50
Resolutie	°C	0,1
Gewicht	kg	0,13
Afmetingen (l x b x h)	mm	96x35x131
Prijs	€	71,50

WEEGSCHAAL MET WIJZERPLAAT EN ANALOGE DISPLAY.

Troeven:

- Roesvrij stalen weegplaat en omkasting
- Grote en gemakkelijke te lezen schaal met veiligheidsglas
- Nulpunt instelling tot ongeveer 5 % van de capaciteit

Geschikt voor:

- Magazijnen, burelen en bedrijven, etc.



Order nr.	28000107 ⓘ	28000305 ⓘ	28000404 ⓘ	
Orig. nr.	LKC38	28000305	LKC450	
Capaciteit	kg	8	30	50
Gradatie	g	20	100	200
Afmetingen weegplaat	mm	196x310	255x310	270x350
Gewicht	kg	2,95	7,12	6,50
Prijs	€	169,00	473,00	300,00

ELEKTRONISCHE PAKJESWEEGSCHAAL MET DIGITALE DISPLAY.

Troeven:

- Display en RVS weegplaat afzonderlijk
- De weegschaal kan vrijstaand worden gebruikt of bevestigd aan een muur of op een voet
- Duidelijk onder hoek gezette display met 25 mm hoge digits met achtergrond verlichting
- Nulfunctie, weegeenheid, tarra, netto/bruto gewicht
- Oplaadbare batterij (werkzaam 80 uur) of netstroom gevoed



Order nr.	109290031	109290056	109290072	109290098	109290197
Orig. nr.	LE2-30	LE2-60	LE2-150	LE3-150	LE4-300
Capaciteit	kg 30	60	150	150	300
Gradatie	g 10	20	50	50	100
Nauwkeurigheid	g 10	20	50	50	100
Afmetingen weegplaat	mm 315x325	315x325	315x325	450x350	600x600
Prijs	€ 308,00	336,00	394,00	418,00	645,00

PRECISIE WEEGSCHAAL TOT 500 GRAM.

Troeven:

- RVS weegplaat met beschermend deksel
- Compact tafelmodel
- Digitaal display met grote en gemakkelijk te lezen cijfers
- Touch display achtergrond verlichting
- Batterij gevoed 2x1.5V type AAA (incl.)

Functies:

- On/off, tarreren, tellen, weegeenheden



LEM7-0.5

INFO Bekijk het volledige en up-to-date aanbod
Surf naar www.vynckier.biz/meetgereedschap



LEM7-10

Order nr.	168900108	168900207	168900116	168900124	168900132
Orig. nr.	LEM705	LEM710	LEM712	LEM725	LEM750
Capaciteit	kg 0,50	10	1,2	2,5	5
Gradatie	g 0,1	1	0,1	0,5	1
Nauwkeurigheid	g 0,1	1	0,1	0,2	0,5
Afmetingen weegplaat	mm 60x60	170x180	180x170	180x170	180x170
Prijs	€ 58,50	180,00	180,00	180,00	180,00

HANGWEEGSCHAAL VOOR VERSCHILLENDE TOEPASSINGEN.

Troeven:

- Analoog met acrylaat beschermglas
- Vijs voor nul positie (tarra)



LKC08



LKC11



CLH4

Order nr.	27970102	27970300	27970409	27970607	27970615	27970623	27970706	27970805
Orig. nr.	LKC0825	LKC0850	LKC08100	LKC11	CLH430	CLH460	27970706	CLH4300
Capaciteit	kg 25	50	100	250	30	60	150	300
Gradatie	g 100	200	500	1000	20	50	100	200
Prijs	€ 128,00	128,00	128,00	284,00	186,00	186,00	292,00	186,00

MEETSET 6 DELIG IN PVC OPBERGKOFFER.

Bestaande uit:

- Digitale schuifmaat 150 mm
- Multimeter Limit 300
- Digitale gradenboog / Waterpas
- Schroefdraadmeter metrisch/UNC
- Kraspen
- Voelermaat met 13 bladen van 0,05 tot 1,0 mm



Order nr.	230590101
Orig. nr.	LMSET06
Aantal stuks	6
Digitale schuifmaat, meetbereik	mm 150
Gewicht	kg 1,08
Prijs	€ 166,00

DIGITALE SCHUIFMAAT IN WERKPLAATSTAAL.

Troeven:

- Meetlengte 150 mm
- Met topspitsen en dieptemeter
- Digitaal afleesscherm
- Met momentverstelling
- Nonius 0,05 mm

Geleverd in:

- Een praktische opbergdoos



Order nr.	855010100
Orig. nr.	CAL150DI
Meetlengte	mm 0 - 150
Nauwkeurigheid	mm 0,05
Prijs	€ 43,50

DIGITALE SCHUIFMAAT MET TRIPLE READING.

Troeven:

- Met **drievoudige uitlezing: in mm / inch, in decimale / inch en in imperiale breuken**
- Gehard en geslepen roestvrij staal
- Met topspitsen en dieptemeter
- Met vastzetschroef en duimwielregeling, auto on/off
- Nonius: 0,01mm/0,0005"/1/128"; DIN 863
- In een kunststof opbergdoos
- Zonder batterijen (batterij 1x SR44)



Order nr.	144550100	144550209
Orig. nr.	CADTR150	CADTR200
Meetlengte	mm 150	mm 200
Lengte bekken	mm 40	mm 40
Prijs	€ 64,50	€ 100,00

HOGE KWALITEITS DIGITALE SCHUIFMAAT MET METALEN ELEKTRONISCHE EENHEID.

Troeven:

- DIN 862; in **Premiumkwaliteit**
- Met topspitsen en rechthoekige dieptemeter
- Zeer **zachte en soepele bewegingen**
- Met vastzetschroef en duimwielregeling
- Geharde en precisiegeslepen bekken
- Met **bekbreedte van 3,5 tot 4 mm zorgt voor grote stabiliteit**
- LCD-display met duidelijke cijfers van 9 mm hoog
- 4-functie; Automatische uitschakeling
- Processor met hoge updatesnelheid (3 m / sec)
- Aflezing 0,01mm - 0,0005". Mm/inch omstelbaar
- Met batterij 3V CR2032; in koffer met inspectiecertificaat



Order nr.	234740101	234740200	234740309
Orig. nr.	SPD150P	SPD200P	SPD300P
Meetlengte	mm 150	mm 200	mm 300
Hoogte cijfers	mm 9	mm 9	mm 9
Schaalverdeling	mm 0.01	mm 0.01	mm 0.01
Lengte onderste bek	mm 40	mm 50	mm 60
Prijs	€ 74,50	€ 106,00	€ 181,00

DIGITALE SCHUIFMAAT MET UNIEKE FLEXIBELE DISPLAY.

Troeven:

- Uniek, **gepatenteerde verdraaibare display**
- ABS systeem en tijdelijke nulpunt instelling
- Roestvrij staal, geharde en precisie geslepen meetbekken
- LCD display (7,5 mm), 4 functies
- Processormet update snelheid (1,5 m/sec)
- Schakelen tussen metriek en inch; volgens DIN862



Geschikt voor:

- Zowel rechts- als linkshandigen; metingen van bovenaan als onderaan
- Het meten in de kleinste plaatsen, binnenin machine centers en CNC draaibanen

Order nr.	263990103	263990202	263990301
Orig. nr.	263990103	263990202	263990301
Meetlengte	mm 150	mm 200	mm 300
Hoogte cijfers	mm 7.5	mm 7.5	mm 7.5
Lengte onderste bek	mm 41	mm 50	mm 60
Lengte bovenste bek	mm 21	mm 24	mm 26
Prijs	€ 139,00	€ 197,00	€ 266,00

DIGITALE SCHUIFMAAT VOOR LINKSHANDIGEN.

Troeven:

- Gehard en geslepen roestvrij staal
- Met boven- en onderbekken
- Met vastzetschroef en duimregeling
- Nulpunt bepaling; On/off switch
- Aflezing 0,01mm - 0,0005"; DIN 862
- Omschakelen tussen mm/inch
- Met **ABS functie**
- In een kunststof opbergdoos zonder batterijen (batterij 1x SR44)



Order nr.	123000152
Orig. nr.	CALDI150L
Meetlengte	mm 150
Lengte bek	mm 40
Prijs	€ 96,50

DIGITALE SCHUIFMAAT MET ABS IN ROESTVRIJ STAAL.

Troeven:

- DIN 863
- Batterij 3V - CR1632
- Met vastzetschroef en duimregeling
- ABS: **absolute functie (nulpunt en tijdelijk relatief nulpunt)**
- Omschakelen tussen metriek en inch
- Aan / uit, met automatische uitschakeling
- Boven- en onderbekken en dieptemeter
- Het **originele nulpunt blijft in geheugen na uitschakelen**



Order nr.	174230102
Orig. nr.	CALDI150
Lengte bekken	mm 40
Hoogte cijfers	mm 8
Meetbereik	mm 0 - 150
Aflezing	mm 0,01
Prijs	€ 82,50

DIGITALE SCHUIFMAAT WATER- EN STOFBESTENDIG IP67.

Troeven:

- Gehard en geslepen roestvrij staal
- Met topspitsen en dieptemeter; DIN 862
- Met vastzetschroef en duimwielregeling
- On/off switch; aflezing 0,01 mm - 0,0005"
- Nulpunt bepaling; mm/inch omstelbaar
- In een kunststof opbergdoos
- Zonder batterijen (3V CR2032)



Order nr.	702026315	702026316	702026317
Orig. nr.	C3V1150	C3V1200	C3V1300
Meetlengte	mm 0-150	mm 0-200	mm 0-300
Nauwkeurigheid	mm 0,03	mm 0,03	mm 0,03
Lengte onderste bek	mm 40	mm 24	mm 26
Lengte bovenste bek	mm 21	mm 50	mm 60
Aflezing	mm 0.01	mm 0.01	mm 0.01
Prijs	€ 156,00	€ 202,00	€ 273,00

DIGITALE SCHUIFMAAT VOOR REMSCHIJVEN.

- Troeven:**
- "Hold" functie om de waarde te onthouden wanneer de schuifmaat wordt verwijderd na het meten
 - Nulpunt "Zero" op elk ogenblik mogelijk
 - In roestvrij gehard staal
 - Mm en inch graduatie; auto aan / uit
 - Batterij type V13G5V37 8SR 44



Order nr.	139490106	
Orig. nr.	SPD75RT	
Meetlengte	mm	75
Lengte bek	mm	92
Hoogte cijfers	mm	11
Aflezings	mm	0,01
Prijs	€	104,00

KLASSIEKE ZAKSCHUIFMAAT IN MESSING.

- Troeven:**
- Lengte 100 mm
 - Mm en inch graduatie
 - Nonius 0,1 mm
 - Buitenkant van de bekken kan worden gebruikt voor binnenmeting



Order nr.	26540203	
Orig. nr.	CALMES 100	
Meetlengte	mm	100
Lengte bek	mm	19
Gewicht	kg	0,05
Prijs	€	17,50

KLASSIEKE SCHUIFMAAT IN WERKPLAATSSTAAL.

- Troeven:**
- Meetlengte 150-200 mm
 - Tolerantie volgens DIN 862
 - Gehard en geslepen
 - Met topspitsen en dieptemeter
 - Matverchroomde schaal en nonius
 - Met momentverstelling
 - MM en inch graduatie
 - Nonius 0,05 mm

- Geleverd in:**
- Een praktisch opbergzakje



Order nr.	119090108	69509010	
Orig. nr.	CALB150	CSP2039	
Meetlengte	mm	0-150	0-200
Lengte bek	mm	40	40
Gewicht	kg	0,19	0,22
Prijs	€	22,50	42,50

SCHUIFMAAT MET DUIMWIELREGELING EN VASTZETSCHROEF.

- Troeven:**
- DIN 862
 - Met duimwielregeling en vastzetschroef
 - Gehard en geslepen in roestvrij staal
 - Met topspitsen en dieptemeter
 - Matverchroomde schaal en nonius
 - Graduatie van de regel in metriek en inch
 - Nonius 0,05mm



Order nr.	26700708	
Orig. nr.	CAL300	
Meetlengte	mm	300
Lengte bek	mm	60
Gewicht	kg	0,54
Prijs	€	79,50

SCHUIFMAAT VOOR REMSCHIJVEN.

- Troeven:**
- DIN 862
 - Met fijninstelling en vastzetschroef
 - Gehard en geslepen roestvrij staal
 - Matverchroomde schaal en nonius
 - Aflezings 0,1 mm

- Geschikt voor:**
- Het meten van breedtes van remschijven

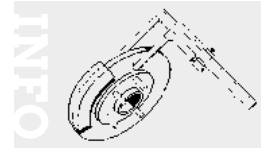

Order nr.	109100107	
Orig. nr.	CALDISC	
Meetlengte	mm	0-60
Lengte bek	mm	85
Prijs	€	87,50

SCHUIFMAAT 150 MM IN WERKPLAATSTAAL.

- Troeven:**
- Meetlengte 150 mm
 - Gehard en geslepen
 - Met topspitsen en dieptemeter
 - Matverchroomde schaal en nonius
 - Met momentverstelling
 - Nonius 0,05 mm



Order nr.	855010000	
Orig. nr.	CAL150C	
Meetlengte	mm	150
Nauwkeurigheid	mm	0,05
Gewicht	kg	0,19
Prijs	€	21,50

KLASSIEKE SCHUIFMAAT, MONOBLOC, IN ROESTVRIJ STAAL.

- Troeven:**
- Lengte 150 mm
 - Tolerantie volgens DIN 862
 - In monobloc uitvoering
 - Gehard en geslepen
 - Met topspitsen en dieptemeter
 - Matverchroomde schaal en nonius
 - Met momentverstelling
 - MM en inch graduatie
 - Nonius 0,05 mm



Order nr.	26700302	
Orig. nr.	CALMON150	
Meetlengte	mm	150
Lengte bek	mm	40
Gewicht	kg	0,19
Prijs	€	35,50

SCHUIFMAAT, BOVEN- EN ONDERBEKKEN, DIEPTEMETER EN MET MEETKLOK.

- Troeven:**
- Gehard en geslepen roestvrij staal; DIN 862
 - Met schokbestendige meetklok ø 38 met fijnstelvijs (CALD300 ø 45)
 - Nauwkeurigheid meetklok 0,05 mm, CALD200/300: 0,01 mm
 - Met topspitsen en dieptemeter; borgschroef voor vastzetten
 - Duimregeling over de regel
 - Graduatie van de regel in metriek: mm
 - Matverchroomde schaal en nonius
 - Een kunststof opberghoes

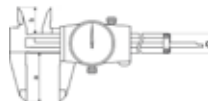

Order nr.	52700309	52709200	52709300	
Orig. nr.	CROL1502	CROL2001	CROL3001	
Meetlengte	mm	150	0 - 200	0 - 300
Lengte bek	mm	40	60	60
Aflezings	mm	0,05	0,01	0,01
Gewicht	kg	0,37	0,51	0,82
Prijs	€	52,50	75,50	150,00

TORPEDO WATERPAS 230 MM UIT ABS KUNSTSTOF.

Troeven:

- Schokbestendig
- Met magneten aan de onderkant
- Met 3 transparante en duurzame buisvormige libellen
- Hoge weerstand tegen ultraviolet licht en temperatuurschommelingen
- De luchtbel wordt niet beïnvloed door statische elektriciteit



Order nr.		237930201
Orig. nr.		SLT02
Nauwkeurigheid	mm/m	+/- 1,5
Afmetingen (l x b x h)	mm	230x16x40
Gewicht	kg	2,94
Prijs	€	9,63

WATERPAS 400 MM.

Troeven:

- In aluminium
- Nauwkeurigheid 1.0 mm/m
- Met 3 libellen: één verticaal, één horizontaal, en één diagonaal
- Ontwerp van de libellen maakt allround lezen mogelijk
- Eindkappen van slagvast kunststof



Order nr.		173260100
Orig. nr.		SLA040
Lengte	mm	400
Gewicht	kg	0,16
Prijs	€	12,50

WATERPAS UIT ALUMINIUM.

Troeven:

- Gemakkelijk vast te houden **profiel 24 x 50 mm**
- Transparante en duurzame buisvormige libellen
- Hoge weerstand tegen ultraviolet licht en temperatuurschommelingen
- De luchtbel wordt niet beïnvloed door statische elektriciteit
- Schokabsorberende uiteinden
- Weerstand van de libellenhouders tegen hoge temperaturen



Order nr.	Orig. nr.	Nauwkeurigheid	Nauwkeurigheid ondersteboven	Afmetingen (l x b x h)	Prijs
		mm/m	mm/m	mm	€
237980107	SLA0300	+/- 1,5	+/- 0,75	300x24x50	18,50
237980206	SLA0400	+/- 0,5	+/- 0,75	400x24x50	20,50
237980305	SLA0600	+/- 0,5	+/- 0,75	600x24x50	21,50
237980404	SLA1200	+/- 0,5	+/- 0,75	1200x24x50	41,50
237980503	SLA1500	+/- 0,5	+/- 0,75	1500x24x50	43,50
237980602	SLA1800	+/- 0,5	+/- 0,75	1800x24x50	50,50
237980701	SLA2000	+/- 0,5	+/- 0,75	2000x24x50	59,50

WATERPAS UIT ALUMINIUM.

Troeven:

- Gemakkelijk vast te houden **profiel 24 x 50 mm**, met magneten aan de onderkant
- Met 2 transparante en duurzame buisvormige libellen
- Hoge weerstand tegen ultraviolet licht en temperatuurschommelingen
- De luchtbel wordt niet beïnvloed door statische elektriciteit
- Schokabsorberende uiteinden
- Weerstand van de libellenhouders tegen hoge temperaturen



Order nr.		238000103	238000202	238000301	238000400
Orig. nr.		SLM0300	SLM0400	SLM0600	SLM1200
Nauwkeurigheid	mm/m	+/- 0,75	+/- 0,75	+/- 0,75	+/- 0,75
Nauwkeurigheid ondersteboven	mm/m	+/- 0,75	+/- 0,75	+/- 0,75	+/- 0,75
Afmetingen (l x b x h)	mm	300x24x50	400x24x50	600x24x50	1200x24x50
Prijs	€	58,50	60,50	70,50	108,00

INFO

Bekijk het volledige en up-to-date aanbod

Surf naar www.vynckier.biz/meetgereedschap



MINI MEETKLOK, DIAMETER 40 MM.

Troeven:

- Met draaibare schaal
- Extra wijzer die hele mm toont
- Vervangbare meetpunt
- Zonder bevestigingslip
- DIN 878

Tip: model non-shock proof



Order nr.	103900106
Orig. nr.	DMINI
Bereik per toer van de naald	mm 0,5
Diameter klok	mm 40
Meetbereik	mm 5
Schaalverdeling	mm 0-50 - 50-0/0,01
Lengte pin	mm 13,00
Prijs	€ 42,50

DIGITALE MEETKLOK Ø 57 MM.

Troeven:

- Met **tolerantie functie**
- Instelbaar tussen absolute en incrementele meetwaarden
- Reset knop
- Mm/inch omstelbaar
- Din 878
- Met automatische uitschakeling

Tip: Geleverd zonder batterijen (batterij 1x CR 2025).



Order nr.	151300100	151300209	151300308
Orig. nr.	DDIG125	DDIG25	DDIG125P
Nauwkeurigheid	mm 0,02	0,02	0,013
Meetbereik	mm 0-12,5	0-25	0-12,5
Lengte pin	mm 24	34	24
Aflezing	mm 0,01	0,01	0,001
Diameter schijf	mm 57	57	57
Prijs	€ 111,00	164,00	117,00

ANALOGE MEETKLOK Ø 58 MM.

Troeven:

- Met draaibare schaal
- Met **twee instelbare tolerantie-indexen**
- Extra wijzer die hele millimeters aangeeft
- 119120103: gegradueerd in 0,2 mm tot hele mm, precisie 0,001 mm
- 119130201. **shock-proof**
- Behuizing uit aluminium, vervangbare meetpunt
- Zonder bevestigingslip
- DIN 878

Tip: Tal van accessoires mogelijk.

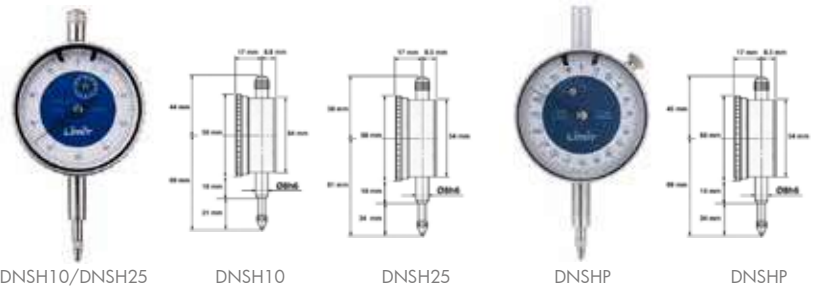

Order nr.	119110104	119110203	119120103
Orig. nr.	DNSH10	DNSH25	DNSHP
Bereik per toer van de naald	mm 1	1	0,2
Diameter klok	mm 58	58	58
Diameter stop	mm 8	8	8
Meetbereik	mm 10	25	1
Schaalverdeling	mm 0-100 - 100-0/0,01	0-100 - 100-0/0,01	0-100 - 100-0/0,001
Lengte pin	mm 21	34	34,00
Prijs	€ 44,50	88,50	87,50

ANALOGE SLAGVASTE MEETKLOK.

Troeven:

- Meetklok **schokbestendig**
- Met draaibare schaal
- Twee instelbare tolerantie-indexen
- DSHSPL50 en 80 met **groot meetbereik**
- Extra wijzer die hele mm toont
- Behuizing uit zware kunststof
- Vervangbare meetpunt
- Zonder bevestigingslip (kan niet worden uitgerust met een dergelijke haak)
- DIN 878

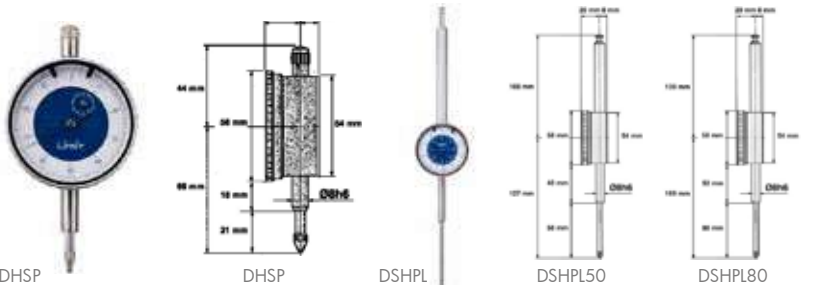

Order nr.	43970201	119130102	119130201
Orig. nr.	DSHSP	DSHSPL50	DSHSPL80
Bereik per toer van de naald	mm 1	1	1
Diameter klok	mm 58	58	58
Diameter stop	mm 8	8	8
Meetbereik	mm 10	50	80
Schaalverdeling	mm 0-100 - 100-0/0,01	0-100 - 100-0/0,01	0-100 - 100-0/0,01
Lengte pin	mm 21,00	58	88
Prijs	€ 62,50	123,00	256,00

BEVESTIGINGSLIP / HAAK VOOR MEETKLOK 58 MM.

Troeven:

- Achterzijde met bevestigingslip
- Gemaakt uit aluminium
- Diameter van de montageclip 6,5 mm



Order nr.	174240101	174240200
Orig. nr.	DVERS3	DVERS4
Aantal schroeven	3	4
Prijs	€ 5,31	5,31

HEFARM EN MAGNETISCH VOETJE VOOR MEETKLOKKEN.

Kenmerk:

- Montageopening diameter 8 mm



Order nr.	53180204
Orig. nr.	DHE
Omschrijving	Hefarm
Prijs	€ 14,50

VERVANG MEETPUNTEN.

Verschillende soorten:

- Halfrond
- Konisch
- Vlak

Geslacht voor:

- Meetklokken

Tip: kan uitgerust worden met verlengstukken.

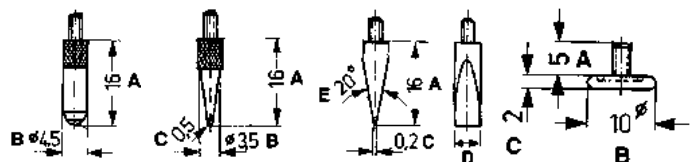

Order nr.	53181004	53181103	53181202	53181301
Orig. nr.	DPTHR	DPTCO	DPTPT	DPTPL
Tip	Half rond	Konisch	Plat	Plat
Prijs	€ 3,87	5,97	7,30	4,42

PRECISIE AFSCHRIJFLINEAAL.

Troeven:

- Vlakke uitvoering
- Werkplaatsstaal
- Matverchromde mm schaalverdeling
- Gehard snijvlak

Geschikt voor:

- Het aftekenen met een kraspen op metalen platen



Order nr.	23790108	23799010	23790207
Orig. nr.	ASL200	ASL250	ASL300
Verstelbare lengte	mm 200	250	300
Breedte	mm 40	40	40
Gewicht	kg 0,28	0,48	0,58
Prijs	€ 27,50	25,50	31,50

GECOMBINEERDE PASSER EN SCHUIFMAAT 200 MM.

Troeven:

- Speciaal staal
- Gehard en geslepen punten
- Matverchromde schaal en nonius 0,1 mm



Order nr.	24360208
Orig. nr.	COMGA
Lengte	mm 200
Lengte punten	mm 45
Gewicht	kg 0,57
Prijs	€ 114,00

MARKEER SCHUIFMAAT, RONDE STANG EN VIERKANT VLAK.

Troeven:

- Speciaal staal
- Met fijnafstelling en vastzetschroef.
- Matverchromde schaal en nonius 0,1 mm
- Geharde punt diam. 5 mm
- Graduatie in mm
- **Met vierkant vlak 60 mm**

Geschikt voor:

- Het markeren van metalen oppervlaktes



Order nr.	24130205
Orig. nr.	STP300M
Lengte staaf	mm 300
Gewicht	kg 0,48
Prijs	€ 65,50

STEEKPASSER MET VASTZETSCHROEF DIN 6486.

Troeven:

- Gesmeed staal
- Fijn gepolijst
- Geklonken met vastzetschroef
- Met vierkante benen
- Geharde punten
- DIN 6486



Order nr.	Orig. nr.	Lengte benen	Prijs
		mm	€
122010150	STP150SCH	150	9,17
122010200	STP200SCH	200	12,50
122010250	STP250SCH	250	14,50
122010300	STP300SCH	300	16,50

MARKEER SCHUIFMAAT 200 MM.

Troeven:

- Roestvrij staal
- Met vastzetschroef
- Matverchromde schaal en nonius
- Roller met kogellager
- Vervangbare geharde kraspunt
- Graduatie in mm
- Nonius 1/10mm van lengte 39 mm

Geschikt voor:

- Het markeren van metalen oppervlaktes



Order nr.	97170104
Orig. nr.	SCRG200
Meetlengte	mm 200
Diameter schrijfpunt	mm 2
Lengte kraspen	mm 32
Gewicht	kg 0,54
Prijs	€ 66,50

ACCESSOIRE VOOR MARKEER SCHUIFMAAT SCRG200 EN STP300.

Troef:

- Geharde kras / schrijf / markeerpunt



Order nr.	97170203
Orig. nr.	SCRG200PT
Accessoire	Extra schrijfpunt
Prijs	€ 5,86

STOKPASSER MET FIJNAFSTELLING.

Troeven:

- Rechthoekige staaf uit speciaal staal
- Verwisselbare hardmetalen kraspunten
- Graduatie in mm
- Nonius 0,1 mm

Geschikt voor:

- Het markeren en aftekenen van cirkels op metalen platen



Order nr.	Orig. nr.	Lengte	Gewicht	Prijs
		mm	kg	€
24202004	STP5005	500	0,90	412,00
24202103	STP1000	1000	2,30	559,00
24202202	STP1500	1500	2,90	669,00
24202301	STP2000	2000	5,96	939,00

PASSER VOOR POTLOOD / POTLOOD KOMPAS.

Troeven:

- Speciaal staal
- Met klinknagelscharnier om vast te zetten
- DIN 6484

Tip: Potlood niet inbegrepen



Order nr.	24280109	24280208
Orig. nr.	STPEN175	STPEN300
Maximum capaciteit	mm 190	350
Lengte	mm 175	300
Prijs	€ 16,50	28,50

STEEKPASSER MET VASTZETSCHROEF 500 MM RONDE BENEN.

Troeven:

- Staal
- Geklonken met vastzetschroef
- Met **ronde benen**
- Geharde punten
- DIN 6486



Order nr.	24291007
Orig. nr.	STPSCH500
Lengte benen	mm 500
Prijs	€ 45,50

VOETJESPASSER / BINNENPASSER DIN 6482.

Troeven:

- DIN 6482
- Gesmeed staal
- Met sterk klinknagelscharnier
- Fijn gepolijst



Order nr.	Orig. nr.	Lengte benen	Prijs
		mm	€
24409010	VPA150	150	6,30
24400509	VPA200	200	6,52
24409020	VPA250	250	10,50
24400707	VPA300	300	9,17
24409050	VPA1000	1000	100,00

PRECISIE VOETJESPASSER / BINNENPASSER MET VEER.

Troeven:

- DIN 6487
- Gesmeed staal
- Met **bladveer en snelspan kartelmoer**
- Met geharde meetpunten
- Fijn gepolijst



Order nr.	Orig. nr.	Lengte benen	Prijs
		mm	€
24459010	VP125V	125	6,85
24450405	VP150V	150	10,50
24450504	VP200V	200	12,50
24459020	VP250V	250	10,50
24450702	VP300V	300	18,50
24459030	VP400V	400	21,50

PRECISIE KROMPASSER / BUITENPASSER MET VEER.

Troeven:

- DIN 6484
- Gesmeed staal
- Met **bladveer en snelspan kartelmoer**
- Met klinknagelscharnier
- Fijn gepolijst

Geschikt voor:

- Het precies meten en controleren van buitenwerkse maat van voorwerpen



Order nr.	24430407	24430506	24430704
Orig. nr.	KRP150V	KRP200V	KRP300V
Lengte benen	mm 150	200	300
Prijs	€ 10,50	12,50	18,50

STEEKPASSER MET KLINGNAGELSCHARNIER.

Troeven:

- DIN 6486, gesmeed staal
- Met klinknagelscharnier
- Met geharde punten; vierkante benen



Order nr.	Orig. nr.	Lengte benen	Prijs
		mm	€
24290207	STP150	150	8,07
24290405	STP200	200	9,17
24299010	STP250	250	10,50
24290702	STP300	300	13,50
24290801	STP400	400	25,50
24299020	STP500	500	41,50
24299030	STP600	600	69,50

STEEKPASSER MET VEER DIN 6487.

Troeven:

- DIN 6487
- Met **veer en snelspanschroef**
- Gesmeed staal
- Met geharde meetpunten
- Met sterke vierkante benen
- Dankzij veer constante spanning



Order nr.	Orig. nr.	Lengte benen	Prijs
		mm	€
24449010	STP125V	125	6,63
24440406	STP150V	150	10,50
24440505	STP200V	200	12,50
24449030	STP250V	250	10,50
24449040	STP400V	400	21,50
24449050	STP500V	500	28,50
24449060	STP600V	600	38,50

KROMPASSER MET KLINGNAGELSCHARNIER.

Troeven:

- DIN 6484
- Gesmeed staal
- Met klinknagelscharnier
- Fijn gepolijst

Geschikt voor:

- Het meten en controleren van buitenwerkse maat van voorwerpen



Order nr.	Orig. nr.	Lengte benen	Maximum capaciteit	Prijs
		mm	mm	€
24399010	KRP150	150	-	6,30
24390502	KRP200	200	300	6,85
24399020	KRP250	250	-	10,50
24390700	KRP300	300	348	9,29
24391005	KRP500	500	850	31,50
24399030	KRP600	600	1100	44,50

PRECISIE KROMPASSER / BUITENPASSER MET VEER EN LANGE BENEN.

Troeven:

- DIN 6484
- Gesmeed staal
- Met **bladveer en snelspan kartelmoer**
- Met klinknagelscharnier
- **Lange benen**
- Fijn gepolijst

Geschikt voor:

- Het precies meten en controleren van buitenwerkse maat van voorwerpen



Order nr.	Orig. nr.	Lengte benen	Prijs
		mm	€
24439005	KRP125VL	125	6,85
24439010	KRP250VL	250	10,50
24439020	KRP400VL	400	21,50
24439030	KRP500VL	500	25,50
24439040	KRP600VL	600	38,50

WINKELHAAK OF BLOKWINKELHAAK 90° ZONDER VOET.

Troeven:

- Vlakke **uitvoering zonder voet**
- Speciaal staal en verzinkt
- Vervaardigd uit 1 stuk (1250-1500-2000 mm : gepolierd - niet-verzinkt)

Geschikt voor:

- Het controleren en aftekenen van rechte (90°) hoeken
- Werkplaats

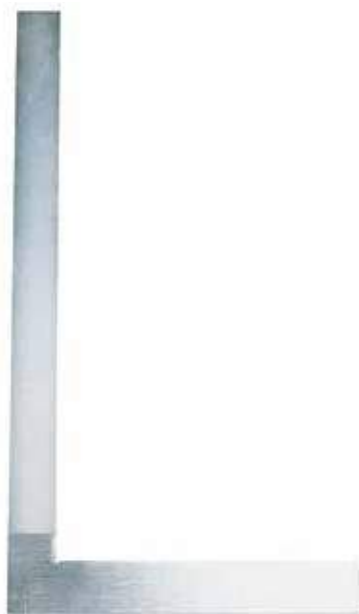

Order nr.	Orig. nr.	Lang been mm	Kort been mm	Gewicht kg	Prijs €
25389010	WHP10070	100	70	0,10	10,50
25389020	WHP150100	150	100	0,25	10,50
25380304	WHP200130	200	130	0,36	10,50
25389030	WHP250160	250	165	0,37	13,50
25380502	WHP300180	300	180	0,43	14,50
25389040	WHP400230	400	230	0,84	17,50
25380700	WHP500280	500	280	0,86	19,50
25380809	WHP600330	600	330	1,27	21,50
25389050	WHP750375	750	375	1,52	28,50
25381005	WHP5001000	1000	500	1,69	39,50
25389060	WHP1250625	1250	625	2,35	77,50
25381104	WHP1500750	1500	750	2,41	126,00

WINKELHAAK MET VOET.

Troeven:

- Uitvoering **met voet**
- Koolstofstaal
- Vervaardigd uit 1 stuk
- DIN 875/2



Order nr.	Orig. nr.	Lang been mm	Kort been mm	Prijs €
25342007	WH210075	100	70	21,50
25342106	WH2200130	200	130	39,50
25342205	WHV2-300X200	300	200	60,50
25342304	WHV2-400X265	400	265	119,00

WINKELHAAK UIT KOOLSTOFSTAAL DIN875/2 ZONDER VOET.

Troeven:

- Vlakke uitvoering **zonder voet**
- DIN 875/2
- Koolstofstaal
- Met even dikke benen
- Alle vlakken zijn **geslepen en gepolijst**

Geschikt voor:

- Het controleren en aftekenen van rechte (90°) hoeken



Order nr.	Orig. nr.	Lang been mm	Kort been mm	Prijs €
25331505	WHP2-75X50	75	50	11,50
25331604	WHP2-100X70	100	70	13,50
25331703	WHP2-150X100	150	100	14,50
25331802	WHP2-200X130	200	130	18,50
25339250	WHP2-250X165	250	165	32,50
25331901	WHP2-300X200	300	200	51,50
25339500	WHP2-500X250	500	250	83,50
25332008	WHP2-400X265	400	265	102,00

WINKELHAAK OF BLOKWINKELHAAK 90° MET VOET.

Troeven:

- Uitvoering **met voet**
- Speciaal staal en verzinkt
- Vervaardigd uit 1 stuk (1250-1500-2000 mm : gepolierd niet-verzinkt)

Geschikt voor:

- Het controleren en aftekenen van rechte (90°) hoeken
- Werkplaats



Order nr.	Orig. nr.	Lang been mm	Kort been mm	Prijs €
25341000	WHV10070	100	70	12,50
25342500	WHV250160	250	165	19,50
25343000	WHV300180	300	180	24,50
25344000	WHV400230	400	230	30,50
25455000	WHV500280	500	280	33,50
25456000	WHV600330	600	330	45,50
25457500	WHV750375	750	375	60,50
25450100	WHV5001000	1000	500	81,50
25450125	WHV1250625	1250	625	169,00

WINKELHAAK OF BLOKWINKELHAAK 90° MET VOET.

Troeven:

- Uitvoering met voet
- Koolstofstaal
- Vervaardigd uit 1 stuk
- DIN 875/2

Geschikt voor:

- Het controleren en aftekenen van rechte (90°) hoeken
- Werkplaats



Order nr.	Orig. nr.	Lang been mm	Kort been mm	Prijs €
120110075	WHV2-75X50	75	50	14,50
120110100	WHV2-100X70	100	70	17,50
120110150	WHV2-150X100	150	100	22,50
120110200	WHV2-200X130	200	130	28,50
120110250	WHV2-250X165	250	165	39,50
120110300	WHV2-300X175	300	175	52,50
120110400	WHV2-400X200	400	200	83,50
120110500	WHV2-500X250	500	250	102,00
120110750	WHV2-750X375	750	375	180,00

VERSTELBARE WINKELHAAK.

Troeven:

- Geslepen staal
- Verzinkt
- Met vastzetschroef



Order nr.	25449010	25449020
Orig. nr.	WHG150	WHG250
Lengte been	mm 150	250
Prijs	€ 17,50	21,50

GECOMBINEERDE WINKELHAAK 300 MM.

Troeven:

- Verschuifbare en vastzetbare middelpuntzoeker en rechte hoek
- Met waterpas op hoekmeter
- 300mm maatlat is gegradeerd aan beide zijden mm en inch
- Met kraspen
- Precisie ontwerp
- Gesmeed, gehard staal met een geëmailleerde zwarte afwerking



Order nr.	61380101
Orig. nr.	CWH2
Gewicht	kg 0,59
Prijs	€ 279,00

WINKELHAAK UIT GEHARD STAAL DIN875/00 MET SCHERPE RANDEN.

Troeven:

- Gehard staal
- Gladde geslepen vlakken en gepolijste randen
- Even dikke benen
- DIN875/00

Tip: andere modellen op aanvraag



Order nr.	52171402
Orig. nr.	WH875/00
Lang been	mm 200
Kort been	mm 130
Prijs	€ 65,50

PRECISIE BLOKWINKELHAAK DIN875/2.

Troeven:

- Uit koolstofstaal
- Werkplaatskwaliteit
- Met zware blok basis
- Geslepen aan beide zijden



Order nr.	Orig. nr.	Lang been mm	Kort been mm	Prijs €
162460208	BWH08065	80	65	12,50
25319100	BWH10070	100	70	20,50
25319150	BWH150100	150	100	20,50
25319200	BWH200130	200	125	25,50
25319250	BWH250160	250	160	30,50
25319300	BWH300200	300	200	38,50

HARTZOEKER UIT KOOLSTOFSTAAL.

Troeven:

- Koolstofstaal
- Graduatie in mm
- Matverchromd
- Tolerantie 0,3 mm

Geschikt voor:

- Kan worden gebruikt als blokwinkelhaak of T-haak
- Markeren van centers, plaaieinden of ronde stukken

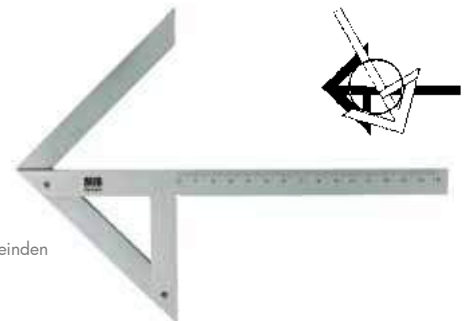

Order nr.	Orig. nr.	Lengte blad mm	Lengte basis mm	Voor assen diameter mm	Prijs €
25429100	HZ10070	100	70	90	45,50
25429150	HZ150130	150	130	200	53,50
25420209	HZ200150	200	150	220	66,50
25429250	HZ250160	250	160	230	94,50
25429300	HZ300180	300	180	280	122,00

GECOMBINEERDE WINKELHAAK.

Troeven:

- Met gradenboog, hoekstop en middelpuntzoeker
- Waterpas op de hoekmeter en gradenboog
- Alle delen geleiden over de maatlat
- Maatlat is gegradeerd aan beide zijden in mm en inch

Geschikt voor:

- Eenvoudig om hoogte, diepte en de 45° - 135° hoek of center te meten



Order nr.	119180107
Orig. nr.	CWH3
Gradenboog	° 0-180
Meetlat lengte	mm 300
Hoekmeter	mm 110
Middelpuntzoeker	mm 63
Prijs	€ 98,50

EXTRA STALEN REGEL 600MM.

Geschikt voor:

- Gecombineerde winkelhaak 119180107



Order nr.	119180156	119180206
Orig. nr.	CWHLA300	CWHLA600
Gewicht	kg 0,13	0,25
Afmetingen (l x b x h)	mm 310x30x2	579x32x3
Prijs	€ 20,50	24,50

ALUMINIUM SCHRIJFHAAK MET ROESTVRIJ STALEN MEEBLAD.

Troeven:

- Blad uit roestvrij staal 1,5 x 45 mm
- SQAA200 Handvat uit **geanodiseerd aluminium**, met 18 mm breed gegroefd oppervlak
- Diep gegraveerd en slijtvast
- SQAA250/300 met kunststof handvat
- Langs beide zijden met mm verdeling

Geschikt voor:

- Het aftekenen van een haakse hoek, 90° of voor het controleren van de bestaande hoek op haaksheid, ook andere graden kunnen worden afgetekend
- Werkplaats, fimmerlui, etc.



Order nr.	237780101	237770102	237770201
Orig. nr.	SQAA200	SQAP250	SQAP300
Lengte blad	mm 200	250	300
Tolerantie	° +/- 0,03	+/- 0,06	+/- 0,06
Gewicht	kg 0,25	0,15	0,16
Afmetingen (l x b x h)	mm 47x47x205	45x20x255	46x20x305
Prijs	€ 25,50	12,50	13,50

AFSCHRIJFLINIAAL MET ROESTVRIJSTALEN MES.

Troeven:

- Met recht mes uit roestvrij staal
- Kunststof lemmer
- Schroef voor vergrendeling van het mes wordt geplaatst aan het einde van de stop voor verbeterde toegankelijkheid en verbeterde functie

Geschikt voor:

- Om hoeken te controleren en af te tekenen op hout
- Timmerlui



Order nr.	237790100
Orig. nr.	AB200
Gewicht	kg 0,13
Afmetingen (l x b x h)	mm 23x200x25
Prijs	€ 6,00

SET VAN 12 HOEK IJKMATEN.

Troeven:

- Uit speciaal staal, verouderd en gehard
- De platen zijn licht magnetisch zodat ze makkelijk kunnen geplaatst worden
- Nauwkeurigheid van de hoek +/-0,01 mm per 100 mm
- Lengte 76 mm, dikte 6,35 mm



Order nr.	153230107
Orig. nr.	LIPH12
Hoek	° 1/4 - 1/2 - 1 - 2 - 3 - 4 - 5 - 10 - 20 - 25 - 30
Lengte	mm 76
Prijs	€ 112,00

KUNSTSTOF SCHRIJFHAAK MET ROESTVRIJ STALEN MEEBLAD.

Troeven:

- Blad uit roestvrij staal 1,0 x 45 mm
- Handvat uit **glasvezelversterkte kunststof**, met 18 mm breed gegroefd oppervlak
- Diep gegraveerd en slijtvast
- Langs beide zijden met mm verdeling
- Geschikt voor: het aftekenen van een haakse hoek, 90° of voor het controleren van de bestaande hoek op haaksheid, ook andere graden kunnen worden afgetekend



Order nr.	237770102	237770201
Orig. nr.	SQAP250	SQAP300
Lengte blad	mm 250	300
Tolerantie	° +/- 0,06	+/- 0,06
Prijs	€ 12,50	13,50

FLENSHOEKHAAK.

Troeven:

- Uit koolstofstaal
- Verzinkt
- Werkplaatskwaliteit

Geschikt voor:

- Loodgieters en bij aanleg van pijpleidingen
- Specifiek voor precieze uitlijning van flenzen in de pijpleidingconstructie, om de hoek van 90° van buisvormige stalen kolommen met voetplaten te regelen

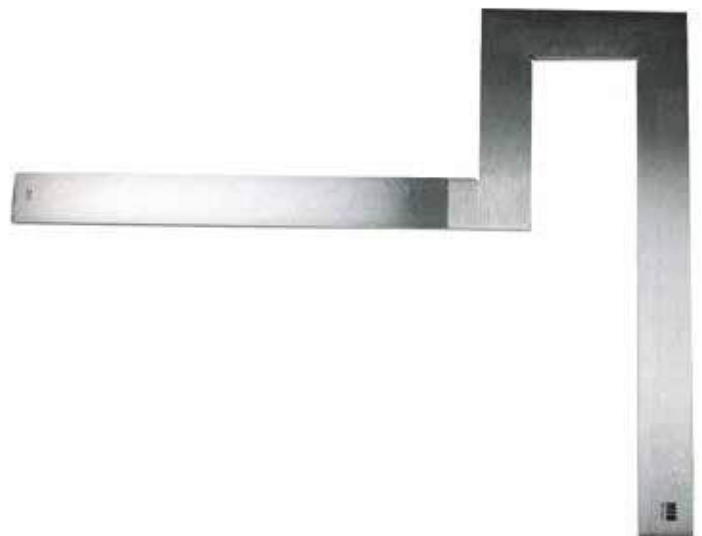

Order nr.	Orig. nr.	Afmetingen mm	Prijs €
25410200	FH300	300x300	28,50
25410309	FH400	400x400	34,50
25410408	FH500	500x500	40,50
25419600	FH600	600x600	45,50
25419800	FH800	800x800	75,50
25419010	FH1000	1000x1000	146,00
25419020	FH1500	1500x1500	239,00

GRADENBOOG / GRADENMETER 180° MET LINIAAL.

Troeven:

- Uit plaatstaal
- **Met halfronde volle grondplaat**
- Matverchroomde schaal in cm, 10 cm
- Met degelijke stelschroef
- De schijf is in beide richtingen van 0-180° gegradeerd



Order nr.	25490103	
Orig. nr.	GBRO	
Lengte been	mm	150
Gradenboog schijfvormig	mm	rond
Diameter schijf gradenboog	mm	85
Prijs	€	21,50

GRADENBOOG / GRADENMETER 10 - 170°.

Troeven:

- Speciaal staal
- Het been schuift en kan worden vergrendeld in de gewenste positie langs het volledige liniaal
- Schaalverdeling 10-170°
- Matverchroomde schaal
- Met stelschroef



Order nr.	25500109	25500208	25500406	
Orig. nr.	GBO150	GBO200	GBO300	
Diameter gradenboog	mm	150	200	300
Lengte been	mm	300	400	600
Prijs	€	41,50	55,50	96,50

PRECISIE GRADENBOOG / GRADENMETER MET VERGROOTGLAS.

Troeven:

- Gradenboog heeft de hele omtrek 0-90° in beide richtingen en kan in de gewenste hoek tegen de aanslag worden geplaatst
- Uit roestvrij staal
- Met nonius voor het lezen van 1/12° = 5 minuten
- De glijdende linialen kunnen worden vergrendeld met borgmoeren



Order nr.	122580103	
Orig. nr.	GBP300	
Lengte meetlat	mm	150-300
Prijs	€	106,00

DIGITALE HOEKMETER MET WATERPAS.

Troeven:

- **Waterpas** aan de boven zijde
- Display met grote cijfers, 13 mm
- Het display kan in alle posities worden gereset en naar absolute waarde worden geschakeld
- De arm is vergrendelbaar met behulp van de vergrendelhandgreep die naar verschillende posities kan worden verplaatst



Tip: Geleverd zonder batterijen (batterij 1x CR2032)

Order nr.	166580100	
Orig. nr.	DG250	
Schaalverdeling	°	0-360
Resolutie	°	0,1
Nauwkeurigheid	°	+/- 0,25
Lengte	mm	250
Hoogte display	mm	13
Prijs	€	97,50

GRADENBOOG / GRADENMETER 180°.

Troeven:

- Uit speciaal staal
- Met **halfronde open grondplaat**
- Matverchroomde schaal in cm, 10 cm
- Met degelijke stelschroef



Order nr.	Orig. nr.	Diameter gradenboog	Lengte been	Prijs
		mm	mm	€
25480104	GB80	80	120	24,50
25480203	GB120	120	150	28,50
25480302	GB150	150	200	33,50
25480401	GB200	200	300	41,50
25489010	GB250	250	500	73,50
25489020	GB300	300	600	100,00

PRECISIE GRADENBOOG / GRADENMETER.

Troeven:

- Roestvrij staal
- Met roterende schaal voor snelaflezing en naald voor fijnaflezing
- Verschuifbare lineaal en 360° draaibare hoekaanslag
- Bereik 4 x 90°
- Aflezing schaal 10° - 20° tot 90°
- Aflezing wijzer 1° tot 10°
- Nauwkeurigheid 1/12° of 5 min



Order nr.	119190106	
Orig. nr.	GBH300	
Lengte meetlat	mm	300
Lengte hoekmeter	mm	65
Bereik per toer van de naald	mm	10
Prijs	€	150,00

DIGITALE GRADENBOOG / GRADENMETER.

Troeven:

- Roestvrij staal
- Mogelijk lezingen: **0-360°, 0-180° of 0-90°**
- Kan gereset worden in alle posities
- Vastzetten van de gemeten waarden
- 2 meetlatten 150 en 300 mm
- Vastzethoek 90°

Tip: Geleverd zonder batterijen (batterij 1x CR2032).



Order nr.	151270105	
Orig. nr.	GBDIG	
Schaalverdeling	°	0-360, 0-180 of 0-90
Resolutie	°	0,1
Nauwkeurigheid	°	+/- 0,2
Lengte meetlat	mm	150 - 300
Prijs	€	525,00

DIGITALE PRECISIE WATERPAS EN HOEKMETER.

Troeven:

- Aflezing 0-90°; alternative hoek 0-100%
- Magnetisch met V-groef op de basis
- Kan in alle posities worden gereset
- Absolute functie, wat betekent dat de waarde kan verschuiven tussen de werkelijke 0-waarde en een tweede 0-waarde
- Vastzetten van de gemeten waarden
- Display draait wanneer pas met 180° gedraaid wordt
- Met automatische uitschakelling na 3 minuten



Order nr.	174260208	
Orig. nr.	DW150 PRECISION	
Graden	4x90°	
Lezingshoek	0-100%	
Resolutie	mm	0,1°
Nauwkeurigheid	+/- 0,3°	
Batterijen	1x3V CR2032	
Afmetingen	mm	150x50x33
Gewicht	kg	0,35
Afmetingen (l x b x h)	mm	151x32x60
Prijs	€	104,00

HOEKVOELERMAAT.

Troeven:

- Vouwbladen van staal
- De uiteinden van het mes zijn onder verschillende hoeken afgeschuind

Geslacht voor:

- Het meten van diverse hoeken



Order nr.	25861006
Orig. nr.	ANGGA45
Aantal bladen	18
Voor hoeken	1 - 2 - 3 - 4 - 5 - 6 - 7 - 8 - 9 - 10 - 12 - 14 - 16 - 18 - 20 - 25 - 30 - 40 - 45
Prijs	€ 38,50

VOELERMAAT.

Troeven:

- Gehard en gewalst staal
- Breedte 10mm
- 6 bladen

Geslacht voor:

- Het afregelen van motorkleppen.



Order nr.	25959015
Orig. nr.	FG75
Aantal bladen	6
Meetbereik	mm 0,10 - 0,40
Lengte bladen	mm 75
Prijs	€ 1,55

VOELERMAAT.

Troeven:

- Gehard en gewalst staal
- Breedte 12,7 mm
- Met 13 bladen in mm-afmetingen
- Gehouden in sleutelhanger
- Cilindrische bladen



Order nr.	25971003
Orig. nr.	FG300
Aantal bladen	13
Meetbereik	mm 0,05-1,00
Lengte bladen	mm 300
Prijs	€ 14,50

VOELERMAAT IN MESSING.

Troeven:

- In messing
- Breedte 12,7mm
- In mm-afmetingen
- Vernikkelde, afsluitbare houder
- Conisch toelopende bladen



Order nr.	67921106	67921205
Orig. nr.	FGM131	FGM201
Aantal bladen	13	20
Schaalverdeling	mm 0,05 - 1,00	0,05 - 1,00
Bladlengte	mm 100	100
Prijs	€ 12,50	19,50

VLAKE EINDMATEN.

Troeven:

- 6 verschillende bewerkingsmethodes, elk met 6 Ra waarden
- Uit roestvrij staal legerin
- Krasbestendig

Geslacht voor:

- Voor een vergelijkende bepaling van de gladheid van het oppervlak of schrapen met een vingertop
- Voor machinebedieners, inspecteurs en ontwerpers, enz.

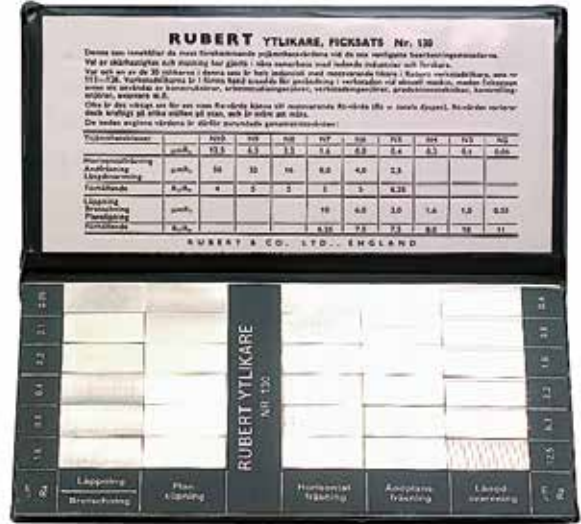

Order nr.	53700100
Orig. nr.	SURFGAU
Polieren, ruimen, vlakschuren	Ra 1,6 - 0,8 - 0,4 - 0,2 - 0,1 - 0,005
Horizontaal frezen, vlakdraaien, langsdraaien	Ra 12,5 - 6,3 - 3,2 - 1,6 - 0,8 - 0,4
Prijs	€ 220,00

GEKALIBREERDE VOELERMAAT.

Troeven:

- Tolerantie volgens DIN 2275
- Gehard en gewalst staal
- Met ingesloten certificaat
- Gekalibreerd op 2 meetpunten per blad
- Bladen in mm-afmetingen
- Met vernikkelde, afsluitbare houder

Geslacht voor:

- Het meten van sleuven en lagerspeling, enz.



Order nr.	25952003	25952102	25952201
Orig. nr.	FGCAL81	FGCAL131	FG100201C
Aantal bladen	8	13	20
Meetbereik	mm 0,03 - 0,10	0,05 - 1,00	0,05 - 1,00
Bladlengte	mm 100	100	100
Prijs	€ 35,50	52,50	78,50

HOUDER VOOR VOELERSTRIPS TYPE 2599.

Troeven:

- Lengte 135mm
- Breedte 13mm



Order nr.	26000109
Orig. nr.	FGH135
Gewicht	kg 0,02
Prijs	€ 5,73

PRECISIE VOELERBAND.

Troeven:

- Koudgewalste, geharde en witgepolierde stalen band
- Met afgeronde kanten
- Elke 150 mm geëst
- Lengte 3 m
- Breedte 13 mm



Order nr.	Orig. nr.	Bladdikte mm	Tolerantie mm	Prijs €
25990102	VB02	0,02	+/- 0,004	13,50
25990201	VB03	0,03	+/- 0,004	9,55
25990409	VB05	0,05	+/- 0,004	7,74
25990904	VB10	0,10	+/- 0,005	6,83
25991308	VB15	0,15	+/- 0,005	6,83
25991506	VB20	0,20	+/- 0,007	6,83
25991605	VB25	0,25	+/- 0,008	6,83
25991704	VB30	0,30	+/- 0,009	6,83
25992009	VB40	0,40	+/- 0,011	9,55
25992108	VB45	0,45	+/- 0,011	9,55
25992207	VB50	0,50	+/- 0,013	11,50
25992405	VB60	0,60	+/- 0,015	11,50
25992504	VB70	0,70	+/- 0,015	12,50
25992702	VB80	0,80	+/- 0,017	14,50
25992900	FEESTRI1	1,00	+/- 0,017	16,50

UNIVERSELE DRAADSNIJMETER.

Geschikt voor:

- V-draden (draadhoek), vierkante draden (draden per inch) en 30° steundraden (pitch)



Order nr.	25771007
Orig. nr.	THREUNIV
Draadhoekinstelling (V-draad)	55 o. 60
Voor aantal stappen (Rechte hoek)	per inch 2 - 2,5 - 3 - 3,5 - 4 - 4,5 - 5 - 6 - 7 - 8
Voor stijgingen (30° hoek)	mm 2 - 3 - 4 - 5 - 6 - 7 - 8 - 9 - 10 - 12
Prijs	€ 18,50

RADIUSMALLEN.

Geschikt voor:

- Het meten van radii op concave en convexe oppervlakken



Order nr.	25841008	25841107	25841206
Orig. nr.	RADGA7	RADGA15	RADGA25
Aantal bladen	17+17	16+16	15+15
Voor radius mm	1-7	7,5-15	15,5-25
Intervallen mm	(1-3): 0,25 en (3-17): 0,5	0,5	(15,5-20): 0,5 en (20-25): 1
Prijs	€ 12,50	13,50	14,50

VOELERMAAT.

Troeven:

- Gehard en gewalst staal
- Breedte 12,7mm
- Met bladen in mm-afmetingen
- Met vernikkelde, afsluitbare houder
- Konisch toelopende bladen



Geschikt voor:

- Het meten van sleuven en lagerspeling, enz.

Order nr.	Orig. nr.	Aantal bladen	Meetbereik mm	Prijs €
25953001	FG10081	8	0,03 - 0,10	3,10
25953100	FG10085	8	0,05 - 0,50	3,10
25953209	FG100215	21	0,10 - 0,50	7,52
25953308	FG100131	13	0,05 - 1,00	3,76
25959014	FG100261	26	0,03 - 1,00	6,85
25953407	FG100201	20	0,05 - 1,00	6,08
25950601	FG10010	20	0,10 - 2,00	19,50

DRAADSNIJMETER.

Troeven:

- Gehard

Geschikt voor:

- Het meten van de hoekinstelling
- Voor engelse en metrische draad



Order nr.	25751009	25751108
Orig. nr.	THRE55W	THRE60WUN
Schaalverdeling	55°	60°
Type draad	W	W+UN
Prijs	€ 4,09	4,09

SCHROEFDRAADMAL.

Troeven:

- Gehard
- Met vouwbladen

Geschikt voor:

- Type draad
- Binnen- en buitenmaten



Order nr.	Orig. nr.	Type draad	Hoek °	Aantal bladen	Voor type draad per inch	Prijs €
25801002	SDM28W	W	55	28	4-62	8,51
25801200	SDM24M	M/UNC	60	55	4-42	12,50
25801101	SDM55MUNC	M	60	24	-	7,30
25801309	SDM30UNCF	UNC/UNF	60	24	4-42	9,51
25801408	SDM6PIPE	G-pipe (R)	55	6	8-28	3,87

OPENINGSMAL.

Troeven:

- Matverchroomde schaalverdeling
- Roestvrij staal

Geschikt voor:

- Het meten en controleren van gaten en gleuven



Order nr.	14411003
Orig. nr.	DIK15S
Schaalverdeling	mm 1-15
Lezen	mm 0,1
Schaal	mm 120
Dikte	mm 1,2
Prijs	€ 22,50

KLASSIEKE DIEPTEMETER IN ROESTVRIJ STAAL.

Troeven:

- DIN 862
- Gehard en geslepen meetpunt en meetbasis
- Met vastzetschroef
- Matverchromde schaal in mm en nonius
- Nonius 0,05 mm

Geleverd in:

- Een opbergzakje



Order nr.	Orig. nr.	Dieptemeting mm	Lengte basis mm	Prijs €
26430108	DEPA150	0-150	100	46,50
26430207	DEPA200	0-200	100	59,50
26430405	DEPA300	0-300	100	76,50
26430504	DEPA500	0-500	150	150,00

DIEPTEMETER MET VERWISSELBARE GEHARDE STALEN MEETPUNT.

Troeven:

- DIN 862
- Met omkeerbare schaal
- Gehard en geslepen meetpunt en meetbasis
- Met vastzetschroef en duimwielregeling
- Matverchromde schaal en nonius in mm
- Nonius 0,05 mm

Geleverd in:

- Een houten koffer



Order nr.	26450106	26450205
Orig. nr.	DEPREV80	DEPREV200
Dieptemeting mm	0-80	0-200
Lengte basis mm	50	100
Prijs €	41,50	59,50

DIEPTOMICROMETER MET VERWISSELBARE STAVEN IN STAPPEN VAN 25 MM.

Troeven:

- Lezing 0,01 mm
- Zeer leesbare matverchromde houder en gegradeerde drum
- Geslepen meetvlakken basis
- Met vastzetschroef en sliipknop
- DIN 863

Geleverd in:

- Koffer met instelsleutel



Order nr.	73250102
Orig. nr.	DEPMIC100
Dieptemeting mm	0-100
Lengte basis mm	63
Diameter vervangstaaf mm	4,5
Prijs €	117,00

DIGITALE DIEPTEMETER.

Troeven:

- Omschakelen tussen metriek en inch
- Aan / uit knop
- Nulpunt bepaling
- Met vastzetschroef en duimregeling

Geschikt voor:

- Het meten van de profieldiepte van autobanden en dergelijke

Tip: Geleverd zonder batterijen (batterij 1x SR44)



Order nr.	132360108
Orig. nr.	TYRETHREAD
Dieptemeting mm	0-25
Afmetingen meettip mm	5x4
Afmetingen stop mm	55x6
Prijs €	46,50

DIEPTEMETER MET OMKEERBARE SCHAAL.

Troeven:

- DIN 862
- Met **omkeerbare schaal voor meten met haak of punt**
- Gehard en geslepen meetpunt en meetbasis
- Uit roestvrij staal
- Met vastzetschroef
- Matverchromde schaal en nonius in mm
- Nonius 0,05 mm

Geleverd in:

- Een opbergzakje



Order nr.	22550107
Orig. nr.	DEPB300
Afmetingen mm	16x10
Dieptemeting mm	0-300
Lengte basis mm	150
Prijs €	107,00

DIGITALE DIEPTESCHUIFMAAT.

Troeven:

- DIN 862
- Gehard en geslepen roestvrij staal
- Met vastzetschroef en duimregeling
- On/off switch
- Nulpunt bepaling
- Omschakelen tussen metriek en inch
- Nonius 0,01 mm - 0,0005"

Geleverd zonder batterijen (batterij 1x SR44)



Order nr.	21469300
Orig. nr.	DEPDIG300
Dieptemeting mm	0-300
Lengte basis mm	100
Gewicht kg	0,30
Prijs €	127,00

DIEPTESTOP SCHUIFMAAT.

Troeven:

- Met vastzetschroef
- Geslepen en gehard roestvrij staal

Geschikt voor:

- De meeste schuifmaten



Order nr.	73120107
Orig. nr.	DEPSTOP72
Diepte gleuf mm	4
Breedte gleuf mm	16,5
Lengte stop mm	75
Prijs €	18,50

DIGITALE RADIUSMETER VOOR GROTE RADII.

Troeven:

- Gemakkelijk te gebruiken

Geschikt voor:

- Het meten van sferische objecten
- Om radii te meten op kunststof componenten, mallen, platen, carrosserie, meubelopervlakken, buizen, etc.
- Meet zowel convexe als concave oppervlaktes



Order nr.	230470106
Orig. nr.	LIMIT5700
Voor radius mm	6-700
Nauwkeurigheid	+2%
Gewicht kg	0,56
Prijs €	355,00

ANALOGE DIKTEMETER 10 MM.

- Troeven:**
- Zakmodel
 - 0,01 nauwkeurig

- Geslacht voor:**
- Zachte en harde materialen



Order nr.	119150100	
Orig. nr.	DMPOCK	
Meetbereik	mm	0-10
Schaalverdeling	mm	0,01
Diameter meetvlak	mm	8
Diepte	mm	12
Prijs	€	67,50

ANALOGE DIKTEMETER 0-10 MM MET DIEPE HALS.

- Troeven:**
- Meetklok met wit vlak met fijne maatverdeling, voor precieze en leesbare metingen
 - Contactpunt en het platte aambeeld zijn precisie geslepen
 - Greephandvat, duimtrekker en veerbelaste spindel voor nauwkeurige metingen
 - Nonius 0,01 mm

- Geslacht voor:**
- Zachte en harde materialen



Order nr.	119170108	
Orig. nr.	DMDEE	
Schaalverdeling	mm	0,01
Diameter meetvlak	mm	10
Diepte	mm	120
Meetbereik	0-10	
Prijs	€	145,00

DIGITALE LAAGDIKTEMETER.

- Troeven:**
- Eenvoudig te kalibreren met meegeleverde controlecoatings
 - Instructies inbegrepen
 - Automatische uitschakeling na 2 minuten

- Geslacht voor:**
- Meet de laagdikte van lak, kunststof, zink, enz. op verschillende metalen
 - Kan zowel op onderliggende magnetische metalen als niet-magnetische metalen zoals koper, aluminium, roestvrij staal, enz. meten

Tip: Geleverd zonder batterijen

Order nr.	144830106	
Orig. nr.	LIM5100	
Nauwkeurigheid	+/- 2,5 µm (1-3%)	
Bereik	µm	0-1000
Aflezings 0-100 µm	µm	0,1
Aflezings 100-1000 µm	µm	1
Gewicht	kg	0,31
Afmetingen (l x b x h)	mm	161x69x32
Prijs	€	695,00

ANALOGE TELESCOPISCHE 6-DLG MEETSTAVENSET.

- Troeven:**
- Met twee veerbelaste meetcilinders
 - Van gehard staal
 - Vergrendelen met schroef in bovenste deel van de handgreep
 - Kan worden gelezen met 0 een micrometer

- Inhoud:**
- 8 - 12,7 = 102 (mm)
 - 12,7 - 19 = 102 (mm)
 - 19 - 32 = 102 (mm)
 - 32 - 54 = 127 (mm)
 - 54 - 90 = 127 (mm)
 - 90 - 150 = 127 (mm)



Order nr.	52910106	
Orig. nr.	MSTST	
Meetbereik	mm	8-150
Gewicht	kg	0,36
Prijs	€	43,50

ANALOGE DIKTEMETER 0-10 MM MET GREEPHANDVAT.

- Troeven:**
- Meetklok met wit vlak met fijne maatverdeling, voor precieze en leesbare metingen
 - Contactpunt en het platte aambeeld zijn precisie geslepen
 - Greephandvat, duimtrekker en veerbelaste spindel voor nauwkeurige metingen
 - Nonius **0,01 mm**



Order nr.	119160109	
Orig. nr.	DMSHO	
Meetbereik	mm	0-10
Schaalverdeling	mm	0,01
Diameter meetvlak	mm	10
Diepte	mm	30
Prijs	€	87,50

DIGITALE DIKTEMETER TOT 15 MM.

- Troeven:**
- On/off switch
 - Aflezings 0,01 mm - 0,0005"
 - Mm/inch omstelbaar
 - Met automatische uitschakeling
 - Reset knop

Tip: Geleverd zonder batterijen (batterij 1x SR44).



Order nr.	22940100	
Orig. nr.	DMDIG	
Meetbereik	mm	0-15
Schaalverdeling	mm	0,01
Tolerantie	mm	+/- 0,02
Diameter meetvlak	mm	8,9
Diepte	mm	13
Prijs	€	147,00



AFZONDERLIJKE MEETSTOKKEN UIT SET 52910106.



Order nr.	Orig. nr.	Meetbereik mm	Prijs €
52910205	MST127	8-12,7	8,18
52910304	MST19	12,7-19	8,18
52910403	MST34	19-32	8,18
52910502	MST54	32-54	8,73
52910601	MST90	54-90	8,73
52910700	MST150	90-150	10,50



**Precision is
everything**



LASMAL VOOR VLAKKE LASNADEN.

- Troeven:**
- Met 12 bladen
 - Blank

- Geschikt voor:**
- Het meten van de hoogte van vlakke lasnaden



Order nr.	74031006
Orig. nr.	LKA312
Schaalverdeling	mm 3-12
Prijs	€ 37,50

DIGITALE LASMAL 20 MM.

- Troeven:**
- Mm/inch
 - Schakelt automatisch uit
 - Batterij 1,5 V type SR44

- Geschikt voor:**
- Het meten van lasnaden in hoeken en de hoogte van platte naden



Order nr.	233820109
Orig. nr.	LKA60DI
Lasnaad	mm 20
Hoogte	mm 10
Nauwkeurigheid	mm + 0,03
Resolutie	mm 0,01
Hoogte letters	mm 8
Prijs	€ 147,00

KALIBER VOOR BOREN.

- Troeven:**
- Gegradeerd tot 25 mm

- Geschikt voor:**
- Wordt gebruikt bij slijpen van boren ter controle van de slijphoek
 - Voor boren tot 50 mm



Order nr.	25650102
Orig. nr.	GRIGA25
Snijhoek	118°
Prijs	€ 4,64

STALEN SCHROEFDRAADMETER.

- Geschikt voor:**
- Withworth schroefdraad 55° of metrische schroefdraad 60°



Order nr.	26390300	26390301
Orig. nr.	DKA	DKB
Voor	Withworth schroefdraad 55°	Metrische schroefdraad 60°
Prijs	€ 12,50	12,50

LASMAL VOOR HET METEN IN HOEKEN.

- Geschikt voor:**
- Het meten van lasnaden in hoek, hoogtes van lasnaden, hoogtemeter, diktemeter, afstand tussen platen, diameter van de opening

- Geleverd in:**
- Kunststof houder



Order nr.	97541007
Orig. nr.	LKA60
Lasnaad	mm 0-10
Hoogte	mm 0-10
Hoeken	° 70-90-150
Lengte	mm 45
Prijs	€ 65,50

LASMAL 60°-70°-80°-90°.

- Troeven:**
- 60°-70°-80°-90°
 - Nauwkeurigheid 1/10 mm

- Geschikt voor:**
- Het meten van de hoogte van vlakke lasnaalden en de hoogte van de hoeken



Order nr.	25690108
Orig. nr.	LKA90DEGR
Schaalverdeling	mm 20
Prijs	€ 33,50

EINDMATENSET (KALIBER-SET).

- Troeven:**
- Speciaal gehard staal
 - Geslepen en handgepolijst
 - Nauwkeurigheid DIN 861/1 of DIN861/2

- Geschikt voor:**
- DIN 861/2. Geschikt voor het controleren en instellen van meetklokken en werkplaatmeters enz.
 - DIN 861/1. Geschikt voor het controleren van meters en meetinstrumenten en inspectiewerk op instrumentafdelingen

- Geleverd in:**
- Een houten doos



Order nr.	Orig. nr.	Aantal blokken	Prijs
			€
52720109	CA47DIN2	47	475,00
52720307	CA47DIN1	47	689,00
52720208	CA87DIN2	87	659,00
52720406	CA87DIN1	87	1.095,00

112 DELIGE STALEN EINDMATENSET.

Troeven:

- Beschikbaar in 3 klassen 0, 1 en 2
- Uit kwaliteit gelegeerd staal (ook beschikbaar in hardmetaal en keramiek)
- Gehard tot niet minder dan 64° HRC voor stabilisatie van de lengtes
- Fijne slijtvastheid; kunnen individueel of in combinatie gebruikt worden

Geschikt voor:

- Lineaire metingen
- Afstellen, controle, of inspecteren van meetinstrumenten en gereedschappen, en precisie werkstukken
- Klasse 0: voor metrologiekamers; klasse 1: precisiecontrole, klasse 2: mechanische stapeltoepassingen

De set bestaat uit:

- Maat: 1.0005 - aantal: 1
- Maat: 1.001-1.009 mm - aantal: 9 - oplopend: 0.001 mm
- Maat: 1.01-1.49 mm - aantal: 49 - oplopend: 0.01 mm
- Maat: 0.5-24.5 mm - aantal: 49 - oplopend: 0.5 mm
- Maat: 25-100 mm - aantal: 4 - oplopend: 25 mm



Order nr.	790014295	790014296	790014297
Orig. nr.	VGB-112-0	VGB-112-1	VGB-112-2
Aantal blokken	112	112	112
Tolerantie	DIN861/0	DIN861/1	DIN861/2
Materiaal	Staal	Staal	Staal
Gewicht	kg 3,70	3,70	3,70
Prijs	€ 889,00	715,00	629,00

112 DELIGE HARDMETALEN EINDMATENSET.

Troeven:

- Beschikbaar in 2 klassen 0 en 1
- Uit hardmetaal (ook beschikbaar in staal en keramiek)
- Gehard tot niet minder dan 64° HRC voor stabilisatie van de lengtes
- Fijne slijtvastheid; kunnen individueel of in combinatie gebruikt worden

Geschikt voor:

- Lineaire metingen
- Afstellen, controle, of inspecteren van meetinstrumenten en gereedschappen, en precisie werkstukken
- Klasse 0: voor metrologiekamers; klasse 1: precisiecontrole

De set bestaat uit:

- Maat: 1.0005 - aantal: 1
- Maat: 1.001-1.009 mm - aantal: 9 - oplopend: 0.001 mm
- Maat: 1.01-1.49 mm - aantal: 49 - oplopend: 0.01 mm
- Maat: 0.5-24.5 mm - aantal: 49 - oplopend: 0.5 mm
- Maat: 25-100 mm - aantal: 4 - oplopend: 25 mm



Order nr.	790014309	790014310
Orig. nr.	VGB-112T-0	VGB-112T-1
Aantal blokken	112	112
Tolerantie	DIN861/0	DIN861/1
Materiaal	Hardmetaal	Hardmetaal
Gewicht	kg 5,80	5,80
Prijs	€ 2.015,00	1.749,00

38 DELIGE STALEN EINDMATENSET.

Troeven:

- Beschikbaar in 3 klassen 0, 1 en 2
- Uit kwaliteit gelegeerd staal (ook beschikbaar in hardmetaal en keramiek)
- Gehard tot niet minder dan 64° HRC voor stabilisatie van de lengtes
- Kunnen individueel of in combinatie gebruikt worden; fijne slijtvastheid

Geschikt voor:

- Lineaire metingen
- Afstellen, controle, of inspecteren van meetinstrumenten en gereedschappen, en precisie werkstukken
- Klasse 0: voor metrologiekamers; klasse 1: precisiecontrole, klasse 2: mechanische stapeltoepassingen

De set bestaat uit:

- Maat: 1.0005 - aantal: 1
- Maat: 1.01-1.09 mm - aantal: 9 - oplopend: 0.01 mm
- Maat: 1.1-1.9 mm - aantal: 9 - oplopend: 0.1 mm
- Maat: 1-9 mm - aantal: 9 - oplopend: 1 mm
- Maat: 10-100 mm - aantal: 10 - oplopend: 10 mm



Order nr.	790014306	790014307	790014308
Orig. nr.	VGB-38-0	VGB-38-1	VGB-38-2
Aantal blokken	38	38	38
Tolerantie	DIN861/0	DIN861/1	DIN861/2
Materiaal	Staal	Staal	Staal
Gewicht	kg 2,50	2,50	2,50
Prijs	€ 490,00	365,00	313,00

47 DELIGE HARDMETALEN EINDMATENSET.

Troeven:

- Beschikbaar in 3 klassen 0, 1 en 2
- Uit kwaliteit hardmetaal (ook beschikbaar in staal en keramiek)
- Gehard tot niet minder dan 64° HRC voor stabilisatie van de lengtes
- Fijne slijtvastheid; kunnen individueel of in combinatie gebruikt worden

Geschikt voor:

- Lineaire metingen
- Afstellen, controle, of inspecteren van meetinstrumenten en gereedschappen, en precisie werkstukken
- Klasse 0: voor metrologiekamers; klasse 1: precisiecontrole, klasse 2: mechanische stapeltoepassingen

De set bestaat uit:

- Maat: 1.0005 - aantal: 1
- Maat: 1.01-1.09 mm - aantal: 9 - oplopend: 0.01 mm
- Maat: 1.1-1.9 mm - aantal: 9 - oplopend: 0.1 mm
- Maat: 1-24 mm - aantal: 24 - oplopend: 1 mm
- Maat: 25-100 mm - aantal: 4 - oplopend: 25 mm



Order nr.	790014316	790014317	790014318
Orig. nr.	VGB-47T-0	VGB-47T-1	VGB-47T-2
Aantal blokken	47	47	47
Tolerantie	DIN861/0	DIN861/1	DIN861/2
Materiaal	Hardmetaal	Hardmetaal	Hardmetaal
Gewicht	kg 4,60	4,60	4,60
Prijs	€ 1.449,00	1.205,00	859,00

112 DELIGE KERAMISCHE EINDMATENSET.

Troeven:

- Beschikbaar in 2 klassen 0 en 1
- Uit keramiek (ook beschikbaar in staal en hardmetaal)
- Fijne slijtvastheid
- Kunnen individueel of in combinatie gebruikt worden

Geschikt voor:

- Lineaire metingen
- Afstellen, controle, of inspecteren van meetinstrumenten en gereedschappen, en precisie werkstukken
- Klasse 0: voor metrologiekamers; klasse 1: precisiecontrole

De set bestaat uit:

- Maat: 1.0005 - aantal: 1
- Maat: 1.001-1.009 mm - aantal: 9 - oplopend: 0.001 mm
- Maat: 1.01-1.49 mm - aantal: 49 - oplopend: 0.01 mm
- Maat: 0.5-24.5 mm - aantal: 49 - oplopend: 0.5 mm
- Maat: 25-100 mm - aantal: 4 - oplopend: 25 mm



Order nr.	790014319	790014320
Orig. nr.	VGB-112C-0	VGB-112C-1
Aantal blokken	112	112
Tolerantie	DIN861/0	DIN861/1
Materiaal	Keramiek	Keramiek
Gewicht	kg 3,70	3,70
Prijs	€ 6.060,00	5.040,00

87 DELIGE KERAMISCHE EINDMATENSET.

Troeven:

- Beschikbaar in 2 klassen 0 en 1
- Uit keramiek (ook beschikbaar in staal en hardmetaal)
- Fijne slijtvastheid
- Kunnen individueel of in combinatie gebruikt worden

Geschikt voor:

- Lineaire metingen
- Afstellen, controle, of inspecteren van meetinstrumenten en gereedschappen, en precisie werkstukken
- Klasse 0: voor metrologiekamers; klasse 1: precisiecontrole

De set bestaat uit:

- Maat: 1.001-1.009 mm - aantal: 9 - oplopend: 0.001 mm
- Maat: 1.01-1.49 mm - aantal: 49 - oplopend: 0.01 mm
- Maat: 0.5-9.5 mm - aantal: 19 - oplopend: 0.5 mm
- Maat: 10-100 mm - aantal: 10 - oplopend: 10 mm



Order nr.	790014323	790014324
Orig. nr.	VGB-87C-0	VGB-87C-1
Aantal blokken	87	87
Tolerantie	DIN861/0	DIN861/1
Materiaal	Keramiek	Keramiek
Gewicht	kg 3,00	3,00
Prijs	€ 4.729,00	3.695,00

103 DELIGE KERAMISCHE EINDMATENSET.

Troeven:

- Beschikbaar in 2 klassen 0 en 1
- Uit keramiek (ook beschikbaar in staal en hardmetaal)
- Fijne slijtvastheid
- Kunnen individueel of in combinatie gebruikt worden

Geschikt voor:

- Lineaire metingen
- Afstellen, controle, of inspecteren van meetinstrumenten en gereedschappen, en precisie werkstukken
- Klasse 0: voor metrologiekamers; klasse 1: precisiecontrole

De set bestaat uit:

- Maat: 1.0005 - aantal: 1
- Maat: 1.01-1.49 mm - aantal: 49 - oplopend: 0.01 mm
- Maat: 0.5-24.5 mm - aantal: 49 - oplopend: 0.5 mm
- Maat: 25-100 mm - aantal: 4 - oplopend: 25 mm



Order nr.	790014321	790014322
Orig. nr.	VGB-103C-0	VGB-103C-1
Aantal blokken	103	103
Tolerantie	DIN861/0	DIN861/1
Materiaal	Keramiek	Keramiek
Gewicht	kg 3,60	3,60
Prijs	€ 5.280,00	4.385,00

47 DELIGE KERAMISCHE EINDMATENSET.

Troeven:

- Beschikbaar in 2 klassen 0 en 1
- Uit keramiek (ook beschikbaar in staal en hardmetaal)
- Fijne slijtvastheid
- Kunnen individueel of in combinatie gebruikt worden

Geschikt voor:

- Lineaire metingen
- Afstellen, controle, of inspecteren van meetinstrumenten en gereedschappen, en precisie werkstukken
- Klasse 0: voor metrologiekamers; klasse 1: precisiecontrole

De set bestaat uit:

- Maat: 1.0005 - aantal: 1
- Maat: 1.01-1.09 mm - aantal: 9 - oplopend: 0.01 mm
- Maat: 1.1-1.9 mm - aantal: 9 - oplopend: 0.1 mm
- Maat: 1-24 mm - aantal: 24 - oplopend: 1 mm
- Maat: 25-100 mm - aantal: 4 - oplopend: 25 mm



Order nr.	790014325	790014326
Orig. nr.	VGB-47C-0	VGB-47C-1
Aantal blokken	47	47
Tolerantie	DIN861/0	DIN861/1
Materiaal	Keramiek	Keramiek
Gewicht	kg 2,40	2,40
Prijs	€ 2.729,00	2.209,00

ELEKTRISCH GRAVEERAPPARAAT.

Troeven:

- Isolatieklasse II
- 230 V
- Met enkele snelheid, instelbare slagdiepte en een motor die ideaal is voor continu, industrieel en professioneel gebruik
- Oscilleert 6000 slagen per min.

Geschikt voor:

- Kan gebruikt worden op de meeste materialen zoals metaal, glas, porselein, plastic, hout, leder e.d.
- Voor het markeren van objecten tegen diefstal

Geleverd met:

- A2 hardmetalen punt met extra fijne hardmetalen punt voor graveren in glas en staal
- A4 hardmetalen punt met hardmetalen punt voor het graveren in gehard staal
- A8 slijptip voor glazuur en polijsten
- A5 punt voor graveren in zachte en gelegerde metalen

Tip: Bij een continu gebruik dient het apparaat na 20 minuten stilgelegd te worden voor een periode van 30 minuten



Order nr.	85140101	
Orig. nr.	HE100	
Trilfrequentie	slagen/min	6000
Verbruik	W	20
Afmetingen (l x b x h)	mm	250x210x80
Prijs	€	208,00

ACCESSOIRES VOOR GRAVEERAPPARAAT.

- 7400119: Hardmetalen punt met extra fijne top voor glas en metaal
- 7400041: 2 hardmetalen punten (extra hard) met ruwe punt voor harde metalen
- 90275: Een ring voor verbinding van hardmetalen en diamanten punten in het graveergereedschap
- A8: Slijppunt en bevestigingsring



Order nr.	Orig. nr.	Powerline nummer	Prijs €
65610404	TIP7400119	7400119	40,50
65610206	TIP74041	7400041	43,50
65611105	TIPA8	A8	30,50
65611106	65611106	90275	40,50

OPENINGSMAL.

Troeven:

- Gehard en geslepen staal
- Vernikkeld
- Koniciteit van meetnaald 1:10
- Direct afleesbaar 0,1 mm
- Nonius afleesbaar 0,01 mm

Geleverd met:

- Een beschermhuls voor de meetnaald



Order nr.	26410209	
Orig. nr.	DIKCONE	
Voor diameter	mm	0 - 5
Prijs	€	85,50

PROFIELMAL.

Troeven:

- Ronde pinnen in roestvrij staal

Geschikt voor:

- Om een afdruk te maken van het gewenste profiel bij ronde of onregelmatige lijnen
- Bij het leggen van tapijt en vloeren, het maken van kasten en banken, bochten, etc.



Order nr.	97390108	97390207	
Orig. nr.	PFM150	PFM300	
Lengte	mm	150	300
Maximum profieldiepte	mm	48	105
Prijs	€	32,50	95,50

LETTER- EN CIJFERSJABLONEN.

Troeven:

- Met sluitgroef voor assemblage
- De cijferset bevat: 15 stempels waaronder cijfers van 0 tot en met 9, een koppelteken, een extra nul, een punt en twee eindstukken
- De letterset, bevat 36 stempels waaronder letters van A tot en met Z, een koppelteken, een punt, een &-teken, een spatie en twee eindstukken

Tip: De stempels worden enkel verkocht in volledige sets



Order nr.	Orig. nr.	Hoogte teken mm	Type	Aantal	Prijs €
17320102	CC25	25	Cijfer	15	25,50
17320409	CC38	38	Cijfer	15	30,50
17320607	CC50	50	Cijfer	15	33,50
17320805	CC62	62	Cijfer	15	42,50
17321209	CC75	75	Cijfer	15	56,50
17321258	CC100	100	Cijfer	15	87,50
17321308	CAL25	25	Letter	36	71,50
17321605	CAL38	38	Letter	36	80,50
17321803	CAL50	50	Letter	36	111,00
17322009	CAL62	62	Letter	36	111,00
17322405	CAL75	75	Letter	36	138,00
17322454	CAL100	100	Letter	36	202,00

CIJFERSTEMPELSET.

Troeven:

- Gemaakt van gehard staal
- Symbolen volgens DIN 1451
- Gehard aan de graveerzijde tot **58-61 HRC**
- Afgeschuinde randen naar het stempeloppervlak voor verbeterde nauwkeurigheid
- Elke stempel gemarkeerd met: symbool, symboolgrootte
- Bevat 9 stempels **met de cijfers van 0 tot en met 9**

Geschikt voor:

- Het stempelen in materialen met een treksterkte tot 120 kg/mm²



Order nr.	Orig. nr.	Hoogte cijfers mm	Schacht vierkant mm	Aantal stuks	Prijs €
17330101	CSS2	2	6	9	12,50
17330200	CSS3	3	6	9	10,50
17330309	CSS4	4	7	9	10,50
17330408	CSS5	5	8	9	13,50
17330507	CSS6	6	9	9	13,50
17330606	CSS8	8	11	9	22,50
17330705	CSS10	10	12	9	39,50
17330804	CSS12	12	14	9	44,50
17330903	CSS15	15	16	9	74,50

COMPLETE 100 DELIGE STEMPELSET MET STEMPELHOUDER.

Troeven:

- Complete sets in staal met houder en verwisselbare stempels
- De stempels zijn gehard tot HRC 37
- De breedte van de houder maakt het invoegen van 6-10 stempels tegelijkertijd mogelijk
- Compleet geleverd met 100 stempels - 58 letters - 35 cijfers en speciale tekens, plus een aantal lege letters voor spatie



Order nr.	58890104	58890203	58890302
Orig. nr.	STS3	STS4	STS5
Hoogte	3 mm	4 mm	5 mm
Capaciteit houder	10	8	6
Lengte	40 mm	40 mm	40 mm
Prijs	€ 505,00	€ 525,00	€ 589,00

MARKEERSTIFT. ARTLINE 400-XF.

Troeven:

- Extra kleuroverdekkend
- Ronde punt 2mm
- Sneldrogend
- Xyleen vrij
- Op metaal, plastic, glas, rubber, e.d.
- Kan buiten gebruikt worden en op moeilijke plaatsen



Order nr.	Orig. nr.	Artline 400-XF	Verpakkingseenheid (VE)	Prijs/VE €
27100106	ART400BLCK	zwart	12	49,50
27100205	ART400WH	wit	12	49,50
27100254	ART400BL	blauw	12	49,50
27100304	ART400YE	geel	12	49,50

LETTERSTEMPELSET.

Troeven:

- Gemaakt van gehard staal
- Symbolen volgens DIN 1451
- Gehard aan de graveerzijde tot **58-61 HRC**
- Afgeschuinde randen naar het stempeloppervlak voor verbeterde nauwkeurigheid
- Elke stempel gemarkeerd met: symbool, symboolgrootte
- Bevat **26 letters van A tot Z en het teken &**

Geschikt voor:

- Het stempelen in materialen met een treksterkte tot 120 kg/mm²



Order nr.	Orig. nr.	Schacht vierkant mm	Aantal stuks	Hoogte letters mm	Prijs €
17350109	STA2	6	26	2	30,50
17350208	STA3	6	26	3	30,50
17350307	STA4	7	26	4	30,50
17350406	STA5	8	26	5	40,50
17350505	STA6	9	26	6	40,50
17350604	STA8	11	26	8	59,50
17350703	STA10	12	26	10	82,50
17350802	STA12	14	26	12	136,00
17350901	STA15	16	26	15	200,00

MARKEERKRIJFT 100 STUKS.

Troeven:

- Wordt niet verwijderd door vuur of water
- Wit rechthoekig krijt 130x13x5 mm
- Voor het markeren van staal of andere metalen



Order nr.	166380105
Orig. nr.	LIK130
Gewicht	kg 2,10
Afmetingen (l x b x h)	mm 130x13x5
Prijs	€ 28,50

MARKEERSTIFT ARTLINE 725.

Troeven:

- Fijne punt - 0,4 mm
- Waterproof & Sneldrogend
- Extra luchtdichting in dop
- Met clip
- Xyleen-vrij
- Verkleurt niet
- Voor markering op poreuze en harde oppervlaktes
- Zelfs op glanzende oppervlaktes



Order nr.	23630106	23630205	23630304
Orig. nr.	ART725BLCK	ART725RE	ART725BL
Artline 725	zwart	rood	blauw
Verpakkingseenheid (VE)	12	12	12
Prijs/VE	€ 27,50	€ 27,50	€ 27,50

ANALOGE BUITENMICROMETER / BUITENSCHROEFMAAT.

Troeven:

- DIN863
- In roestvrijstaal
- Nonius 0,01 mm
- Gehard en geslepen meetvlakken
- Matverchromde schaal in mm
- Gesmede klem
- Harde as 6,5 mm
- Met slipknop en vergrendeling



Order nr.	Orig. nr.	Meetbereik mm	Nauwkeurigheid mm	Prijs €
95380101	MICA25	0-25	+/-0,004	42,90
95380200	MICA50	25-50	+/-0,004	44,50
95380309	MICA75	50-75	+/-0,005	48,50
95380408	MICA100	75-100	+/-0,005	54,50

6 DELIGE BUITENMICROMETERSET VAN 0 TOT 150 MM.

Troeven:

- Aflezing 0,01 mm
- Matverchromde schaalverdeling
- Meetspil diam. 6,35 mm, spilspeed 0,5 mm
- Meetvlakken van hardmetaal
- Beugel met handbescherming
- Meettrommel diam. 17 mm
- Met ratelinrichting
- Vanaf 25 mm meetbereik met instellingsmaat
- Nauwkeurigheid conform DIN 863/1



Order nr.	713385101			
Orig. nr.	OPBM06			
Meetbereik mm	0-150			
Aantal micrometers	6			
Micrometers mm	0-25, 25-50, 50-75, 75-100, 100-125, 125-150			
Prijs €	321,00			

DIGITALE BUITENMICROMETER / BUITENSCHROEFMAAT.

Troeven:

- DIN 863
- Met **absolute en incrementele meting**
- Gehard en geslepen
- On/off switch
- Aflezing 0,001 mm - 0,0005"
- Omstelbaar **tussen metriek en inch**
- Met slipknop en vergrendeling

Tip: Geleverd zonder batterijen (batterij 1xSR44).



Order nr.	132680109		
Orig. nr.	MICDGA25		
Meetbereik mm	0-25		
Nauwkeurigheid mm	+/- 0,004		
Prijs €	277,00		

DIGITALE BUITENMICROMETERSET MET 5 MEETSTUKKEN.

Troeven:

- DIN 863, klasse IP54, spatwaterdicht
- Gesmeed frame, nonius 0,001 mm
- Absolute / incrementele meting, instelling absolute waarde
- Omwisselen tussen metriek en inch; met slipknop en vergrendeling
- Melding bij lage batterij (niet geleverd 1xSR44)
- Auto aan / uit schakelaar (na 5 min)



Order nr.	96760103		
Orig. nr.	MICAD150		
Meetbereik mm	0-150		
Nauwkeurigheid mm	+/-0,006		
Prijs €	322,00		

ANALOGE BUITENSCHROEFMAAT / BUITENMICROMETER.

Troeven:

- DIN863/1
- In roestvrijstaal
- Geëmailleerde stalen beugel
- Nonius 0,01 mm
- Gehard en geslepen meetvlakken
- Matverchromde schaal
- Harde as 6,5 mm
- Met slipknop en vergrendeling



Order nr.	Orig. nr.	Meetbereik mm	Nauwkeurigheid mm	Prijs €
95420105	MICAL125	100-125	+/-0,006	55,50
95420204	MICAL150	125-150	+/-0,006	64,50
95420303	MICAL175	150-175	+/-0,007	76,50
95420402	MICAL200	175-200	+/-0,007	82,50

BUITENMICROMETER / BUITENSCHROEFMAAT MET TELLER.

Troeven:

- DIN863
- In roestvrijstaal
- Nonius 0,01 mm
- Gehard en geslepen meetvlakken
- Matverchromde schaal
- Gesmede klem
- Harde as 6,5 mm, met draadstap 0,5 mm
- Met slipknop en vergrendeling



Order nr.	87499101	87499102	87499103
Orig. nr.	MICXT50	MICXT75	MICXT100
Meetbereik mm	25-50	50-75	75-100
Nauwkeurigheid mm	+/-0,0004	+/-0,0005	+/-0,0005
Prijs €	91,50	102,00	113,00

DIGITALE BUITENSCHROEFMAAT SPATWATERDICHT IP54.

Troeven:

- DIN 863 - aflezing 0,001 mm - gesmeed frame
- Absolute en toenemende meting
- Geharde spindel 6,5 mm met fijn gepolijste meetvlakken van hard metaal
- On/off switch - mm/inch omstelbaar
- Met **tolerantiefunctie**; knipperend symbool wanneer de waarde onder de tolerantie ligt

Geleverd zonder batterijen (1x SR44), ook verkrijgbaar in IP65 op aanvraag



Order nr.	Orig. nr.	Meetbereik mm	Nauwkeurigheid mm	Prijs €
96640107	MICAD25	0-25	+/-0,004	164,00
96640206	MICAD50	25-50	+/-0,004	191,00
96640305	MICAD75	50-75	+/-0,005	232,00
96640404	MICAD100	75-100	+/-0,005	243,00

ANALOGE BUITENMICROMETERSET MET 5 VERWISSELBARE MEETSTAVEN.

Troeven:

- DIN 863
- Geëmailleerd stalen frame en mat verchromde schaal
- Met verwisselbare inzetstangen
- Geharde spindel en inzetstaven 8,0 mm met fijn gepolijste meetvlakken van hard metaal
- Nonius 0,01 mm
- **Draadstap van 0,5 mm met ratelsysteem**



Order nr.	95440103	95440202
Orig. nr.	MMS20150	MMS215030
Meetbereik mm	0-150	150-300
Nauwkeurigheid mm	0,006	0,006
Meetstukken mm	25 - 50 - 75 - 100 - 125	150 - 175 - 200 - 225 - 275
Prijs €	263,00	322,00

ANALOGE BUITENMICROMETERSSET MET 2 MEETSTUKKEN MET GROOT BEREIK.

Troeven:

- DIN 863
- Geëmailleerd lichtgewicht frame van staal
- Matverchroomde schaal
- Verstelbare meetlat met vaste afstandshulzen
- Geharde spindel 8,0 mm met fijn gepolijste meetvlakken van hard metaal
- Aflezing 0,01 mm
- Draadstap van 0,5mm met ratelsysteem

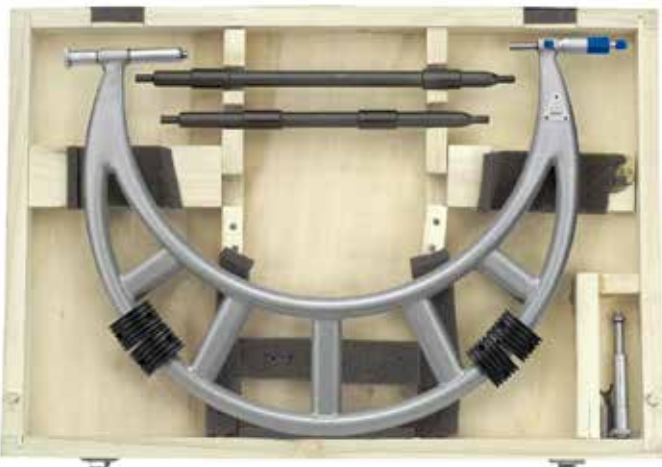

Order nr.	Orig. nr.	Meetbereik mm	Nauwkeurigheid mm	Meetstukken mm	Prijs €
95450102	MMS2L3040	300-400	0,011	325 - 375	436,00
95450201	MMS2L4050	400 - 500	0,013	425 - 475	482,00
95450300	MMS2L5060	500 - 600	0,015	525 - 575	545,00
95450409	MMS2L6070	600 - 700	0,016	625 - 675	639,00
95450508	MMS2L7080	700 - 800	0,018	725 - 775	739,00
702030100	MMS2L90100	900 - 1000	0,020	925 - 975	805,00
95451200	MMS2L10120	1000 - 1200	0,020	1050 - 1150	1.675,00
95451400	MMS2L120140	1200 - 1400	0,024	1250 - 1350	1.789,00
95451600	MMS2L140160	1400 - 1600	0,028	1450 - 1550	1.919,00
95451800	MMS2L160180	1600 - 1800	0,031	1650 - 1750	2.149,00
95452000	MMS2L180200	1800 - 2000	0,034	1850 - 1950	2.459,00

ANALOGE BUITENSCHROEFMAAT VOOR FIJN WERK.

Troeven:

- Met **30° conische meetvlakken**
- Aflezing 0,01 mm
- Gesmede beugel en matverchroomde schaal
- Geharde as 6,5 mm met hardmetalen meetpunten
- Met sliplknop en vergrendeling
- DIN 863



Order nr.	95640108
Orig. nr.	MICPT25
Meetbereik	mm 0-25
Nauwkeurigheid	mm +/-0,004
Prijs	€ 93,50

DRAADMICROMETER / DRAAD SCHROEFMAAT.

Troeven:

- Aflezing 0,002 mm
- Gesmede beugel en matverchroomde schaal
- Geharde as 6,5 mm met fijn gepolijste meetvlakken van hard metaal
- Met sliplknop en vergrendeling
- DIN 863



Order nr.	96140108
Orig. nr.	MICDR13
Meetbereik	mm 0-13
Nauwkeurigheid	mm +/-0,004
Hoogte meting	mm 5
Prijs	€ 106,00

BUITENSCHROEFMAAT VOOR HET METEN VAN WANDDIKTES VAN BUIZEN.

Troeven:

- Type **buis**micrometer, DIN863
- Lezing 0,01 mm
- Gesmed frame en matverchroomde schaal
- Hardmetalen spindel 6,5 mm met fijn gepolijst meetoppervlak van hard metaal
- Diameter aambeeld 4,8 mm
- Met sliplknop en vergrendeling



Order nr.	95480109
Orig. nr.	MICCON25
Meetbereik	mm 0-25
Nauwkeurigheid	mm +/-0,006
Prijs	€ 66,50

BUITENMICROMETER VOOR UITWENDIG OPMETEN SCHROEFDRAAD.

Troeven:

- Lezing 0,01 mm
- Gesmede beugel en matverchroomde schaal
- Verwisselbare V-vormige en kegelvormige tips (niet inbegrepen)
- Met wrijving knop en vergrendeling
- DIN 863



Order nr.	Orig. nr.	Meetbereik mm	Schaalverdeling mm	Nauwkeurigheid mm	Prijs €
132720103	MICS25	0-25	0,01	+/- 0,004	134,00
132720400	MICS50	25-50	0,01	+/- 0,004	145,00
132720509	MICS75	50-75	0,01	+/- 0,004	175,00
132720608	MICS100	75-100	0,01	+/- 0,004	191,00

ANALOGE BUITENSCHROEFMAAT MET AFGERONDE PLATTE MEETVLAKKEN.

Troeven:

- Lezing 0,01 mm
- Gesmede beugel en matverchroomde schaal
- Geharde as 7,5 mm
- Met sliplknop en vergrendeling
- DIN 863

Geschikt voor:

- Het meten van de afstand tussen een aantal tanden van een tandwiel



Order nr.	96130109
Orig. nr.	MICROUND25
Meetbereik	mm 0-25
Nauwkeurigheid	mm +/-0,004
Hoogte x breedte been	mm 6x6
Dikte been	mm 3,5
Prijs	€ 145,00

SPEER MICROMETER / SPEER SCHROEFMAAT.

Troeven:

- Aflezing 0,01 mm, DIN 863
- Meetoppervlak van wolframcarbide
- Geharde spindel 6 mm en fijngeslepen hardmetalen meetvlakken
- Matverchroomde houder en gegradeerde drum
- Met sliplknop en vergrendeling
- Gebruik in meettoestellen, controleapparatuur of machines



Order nr.	73240103
Orig. nr.	MICSP25
Meetbereik	mm 0-25
Diameter x lengte	mm 12x17
Prijs	€ 62,50

BINNENMICROMETER MET AFSTELRING.

Troeven:

- Nonius 0,01 mm
- In roestvrijstaal
- Gehard en fijn gepolijste meetvlakken
- Matverchromde schaal
- Met slipknop en vergrendeling
- DIN 863

Geleverd met:

- Afstelring



Order nr.	Orig. nr.	Nauwkeurigheid	Meetbereik mm	Prijs €
96150107	MMI30	+/- 0,007	5-30	97,50
96150206	MMI50	+/- 0,007	25-50	106,00
96150305	MMI75	+/-0,008	50-75	134,00
96150404	MMI100	+/-0,008	75-100	156,00

HOUDER "HEAVY DUTY" VOOR BUITENSCHROEFMAAT.

Troeven:

- Zeer zware en stabiele uitvoering
- Uit speciaal gietijzer
- Voor micrometers van 20 tot 300 mm
- Hoog eigen gewicht van 2 kg



Order nr.	123040100
Orig. nr.	MICHD
Maximum klembereik	mm 20
Prijs	€ 27,50

ANALOGE DRIEPUNTS BINNEN MICROMETERS.

Troeven:

- Heeft drie meetvlakken wat resulteert in een betere centrering en nauwkeurigheid dan tweepuntsmeting
- Met frictie-apparaat dat een constante meetkracht en zelfcenterend meetinstrument levert
- Aflezing **0,005 mm**
- Hardmetalen meetvlakken met verlengstuk van 150 mm
- Matverchromde schaal en gegradueerde drum; met slipknop

Geschikt voor:

- Het meten van ronde binnenmaten, meten van 0,5 mm van de bodem van blinde gaten

Geleverd met:

- Aluminium opbergkoffer met bedieningsgereedschap, instelring, verlengstuk 150 mm



Order nr.	Orig. nr.	Meetbereik mm	Nauwkeurigheid mm	Dieptemeting mm	Prijs €
127810109	MM3P1216	12-16	+/-0,004	80	269,00
127810208	MM3P1620	16-20	+/-0,004	80	269,00
127810307	MM3P2025	20-25	+/-0,004	90	375,00
127810406	MM3P2530	25-30	+/-0,004	90	375,00
127810505	MM3P3040	30-40	+/-0,004	97	409,00
127810604	MM3P4050	40-50	+/-0,005	97	457,00
127810703	MM3P5063	50-63	+/-0,005	114	482,00
127810802	MM3P6275	62-75	+/-0,005	114	525,00
127810901	MM3P7588	75-88	+/-0,005	114	535,00
127811008	MM3P87100	87-100	+/-0,005	114	609,00

HOUDER VOOR BUITENSCHROEFMAAT / BUITENMICROMETER TOT 100 MM.

Troeven:

- Draaibaar
- Centrale klemming
- Samenklapbaar



Order nr.	102380102
Orig. nr.	MICHDROT
Breedte x lengte basis	mm 80x120
Klembereik	mm 7-16
Prijs	€ 42,50

CONTROLE / INSPECTIE MEETSTAVEN VOOR BUITENMICROMETERS.

Troeven:

- Gehard hoogwaardig staal
- De meetwaarden komen overeen met de onder- en bovengrens voor het betreffende meetbereik
- Maat 50 mm en groter zijn voorzien van isolatie om hitte van de hand tegen te gaan

Geschikt voor:

- Het controleren en kalibreren van buitenmicrometers en ander meetgereedschap



Order nr.	Orig. nr.	Nauwkeurigheid	Lengte mm	Prijs €
26243006	CMTS25	+/- 0,5 um	25	5,97
26243105	CMTS50	+/- 1 um	50	6,52
26243204	CMTS75	+/- 1 um	75	7,85
26243303	CMTS100	+/- 1,5 um	100	10,50
26243402	CMTS125	+/- 1,5 um	125	11,50
26243501	CMTS150	+/- 2 um	150	13,50

COMPLETE SET ANALOGE DRIEPUNTS BINNEN MICROMETER.

Troeven:

- Heeft drie meetvlakken wat resulteert in een betere centrering en nauwkeurigheid dan tweepuntsmeting
- Met frictie-apparaat dat een constante meetkracht en zelfcenterend meetinstrument levert
- Aflezing 0,005 mm
- Hardmetalen meetvlakken met verlengstuk van 150 mm
- Matverchromde schaal en gegradueerde drum
- Met slipknop

Geschikt voor:

- Het meten van ronde binnenmaten, meten van 0,5 mm van de bodem van blinde gaten

Geleverd met:

- Aluminium opbergkoffer met bedieningsgereedschap
- Instelring
- Verlengstuk 150 mm



Order nr.	127820108	127820207
Orig. nr.	MM3PST2050	MM3PST50100
Aantal instellingen	2	2
Aantal micrometers	4	4
Meetbereik	mm 20-50	50-100
Dieptemeting	mm 240-247	264
Verlengstuk	mm 150	150
Prijs	€ 1.349,00	1.729,00

BINNENMEETTASTER MET MEETKLOK.

Troeven:

- Met meetklok ø 58 mm
- Meetkop en pin uit gehard staal
- Aflezing 0,01 mm
- Herhaalnauwkeurigheid 0,005 mm

Geschikt voor:

- Werkplaats
- Het meten van kleine gatdiameters

Geleverd met:

- Aluminium opbergkoffer
- Verschillende meetpunten + verlengstuk



Order nr.	Orig. nr.	Meetbereik mm	Aantal meetstukken	Meetdiepte mm	Diameter meetpin mm	Prijs €
110100010	BMTC1610	6-10	9	50	25	191,00
110100018	BMTC11018	10-18	9	100	34	151,00
110100035	BMTC11835	18-35	6	125	40	146,00
110100050	BMTC13550	35-50	6	150	-	146,00
110100100	BMTC150100	50-100	11	150	52	151,00
110100160	BMTC150160	50-160	13+1	150	52	159,00
110100250	BMTC1100250	100-250	4+1	220	72	177,00

ANALOGE PRECISIE BINNENMEETTASTERSET.

Troeven:

- Met analoge meetklok (range 10 mm), schaalverdeling 0,01 mm
- 3 sets :
 - 18-35 mm(diepte 125 mm)
 - 35-50 mm(diepte 150 mm)
 - 50-160 mm(diepte 150 mm)
- Contactpunten in hardmetaal
- Aluminium opbergkoffer met inlay



INFO

Bekijk het volledige en up-to-date aanbod

Surf naar www.vynckier.biz/meetgereedschap



Order nr.	110100102
Orig. nr.	BMTC118160
Gewicht	kg 2,00
Prijs	€ 305,00

ANALOGE BINNENMEETTASTER MET AFSTANDHOUDERS EN MEETKLOK.

Troeven:

- Met verwisselbare meetpunten en afstandhouders voor verschillende afmetingen
- De indicator wordt automatisch gecentreerd met een veerbelaste steun
- Wolframcarbide gecoate meetpunt
- Compleet met meetklok
- Nauwkeurigheid is ± 15 µm plus de nauwkeurigheid van de maat volgens DIN 878
- Het onderste gat kan vanaf de onderkant worden gemeten
- Nonius 0,01 mm

Geschikt voor:

- Het meten van gaten en breedtes van groeven



Order nr.	Orig. nr.	Meetbereik mm	Dieptemeting mm	Aantal meetpunten	Prijs €
61931002	MTS1018	10-18	100	9	175,00
61931101	MTS1835	18-35	125	7	134,00
61931200	MTS3550	35-50	150	4	134,00
61931309	MTS50160	50-160	150	12	134,00
61931408	MTS160250	160-250	400	12	175,00

BINNENMICROMETERSET MET VERLENGSTUKKEN.

Troeven:

- Matverchromde houder en gegradueerde drum
- Precisie draadspindel met steek van 0,5 mm/omw
- Combineer de verlengstukken om het gewenste meetbereik te bekommen
- Geharde bolvormige hardmetalen meetvlakken
- Aflezing 0,01 mm
- DIN 863

Geleverd met:

- Montagebeugel
- In houten koffer



Order nr.	96230107	96230206	96230305
Orig. nr.	MMSS250	MMSS600	MMSS1400
Aantal	5	7	9
Meetbereik	mm 50-200	50-600	150-1400
Prijs	€ 147,00	228,00	1.259,00

KRASPEN MET RECHTE EN GEBOGEN PUNT.

Troeven:

- 2-zijdig model
- Geharde **stalen kraspunten ofwel HSS kraspunten**
- Een rechte kraspunt
- Een gebogen kraspunt

Geleverd in:

- In kunststof zakje (met uitzondering bulk)



Order nr.	52530102	52530201	52539010
Orig. nr.	KPDST	KPDHSS	KPDSTBULK
Lengte	mm 240	240	250
Diameter	mm 4	4	4
Type	stalen top	hss top	stalen top
Verpakking	indiv. - pvc zakje	indiv. - pvc zakje	bulk
Prijs	€ 3,87	7,52	2,65

KRASPEN MET HARDMETELEN KRASPUNT.

Troeven:

- Met hardmetalen punt 6 mm
- Kwaliteit **K20**
- Hexagonale gladde handgreep
- Met clip



Order nr.	24741001
Orig. nr.	KPK20
Lengte	mm 150
Diameter	mm 6
Verpakking	indiv. - pvc zakje
Prijs	€ 2,98

KRASPEN.

Troeven:

- Hardmetalen punt
- Rond, gekarteld handvat
- Met clip



Order nr.	173480107
Orig. nr.	SCR01
Lengte	mm 135
Prijs	€ 17,50

ACCESSOIRES VOOR KRASPEN.

- Hardmetalen vervang kraspunten
- Kraspen KKKU - vervang kraspunt KKKUPT
- Kraspen KPREV - vervang kraspunt KPREVPT
- Kraspen KPK20 - vervang kraspunt KPK20PT



KPPUPT/KPK20PT



KPREVPT

Order nr.	102300209	24850208	24820201
Orig. nr.	KPPUPT	KPREVPT	KPK20PT
Lengte	mm -	20x2	20x2
Accessoire	Vervangpunt 40x3mm	Vervangpunt voor kraspen	Vervangpunt voor kraspen
Prijs	€ 5,73	7,94	4,09

KRASPEN MET HARDMETELEN KRASPUNT.

Troeven:

- Met hardmetalen punt 7 mm
- K30 kwaliteit
- Ronde, gekartelde handgreep
- Met clip

Geleverd in:

- In kunststof zakje



Order nr.	24750101
Orig. nr.	KPK30
Lengte	mm 130
Verpakking	indiv. - pvc zakje
Prijs	€ 4,92

KRASPEN MET PUNTSLAG.

Troeven:

- **Verwisselbare** chroom vanadium stalen punt
- Wanneer de centerpunt wordt ingedrukt, lost een veer en wordt een indruk geslagen
- Rubberen handgreep

Geschikt voor:

- Het markeren en het slaan van een centerpunt



Order nr.	102300100
Orig. nr.	KPPU
Lengte	mm 140
Prijs	€ 22,50

KRASPEN MET OMKEERBARE PUNT.

Troeven:

- Met kunststof handvat
- Hardmetalen **omkeerbare punt** met 2 hardmetalen kanten



Order nr.	24850109
Orig. nr.	KPREV
Totale lengte	mm 100
Diameter	mm 7
Prijs	€ 14,50

AUTOMATISCHE KRASPEN MET VERGREDELING.

Troeven:

- Verwisselbare hardmetalen punt
- Met automatische vergrendeling
- Met clip



Order nr.	24821001
Orig. nr.	KPK20150
Lengte	mm 150
Prijs	€ 7,07

HOOGTEMETER IN WERKPLAATSSTAAL.

Troeven:

- DIN 862
- Met fijnafstelling en vastzetschroef
- Gehard en geslepen
- Matverchroomde schaal en nonius
- Nonius 0,05 mm

Geleverd in een houten opbergdoos



Order nr.	22490056	22490106	22490205
Orig. nr.	HM300	HM500	HM1000
Afmetingen basis	mm 110x60	150x90	220x150
Hoogte kraspen	mm 300	500	1000
Prijs	€ 115,00	175,00	609,00

KRASBLOK, 300 MM.

Troeven:

- Met ronde gietijzeren voet
- Met één rechte stalen punt
- Met één gebogen stalen punt
- Houder voor het optillen en laten zakken van de kraspen
- Zonder fijnafstelling



Order nr.	52380102
Orig. nr.	SG38
Hoogte as	mm 300
Prijs	€ 38,50

DIGITALE HOOGTEMETER IN ROESTVRIJ STAAL.

Troeven:

- DIN 862
- Hoge contrast LCD scherm
- Instelbare meetrichting
- Gehard en geslepen
- On/off switch
- Aflezing 0,01 mm / 0,0005
- Bevestiging voor meetklok inbegrepen
- Mm/inch omstelbaar
- Connectie met PC mogelijk

Geleverd in:

- Een houten opbergdoos

Tip: Geleverd zonder batterijen (batterij 1x CR2032).



Order nr.	21461108	21461306
Orig. nr.	HMD300	HMD500
Meetbereik	mm 300	500
Nauwkeurigheid	mm +/-0,03	+/-0,03
Prijs	€ 344,00	535,00

KRASBLOK MET FIJNAFSTELLING, 300 MM.

Troeven:

- Heavy duty
- Met prisma-vormige gietijzeren voet
- De basis heeft twee geleidepennen
- De spil is gemonteerd in een tuimelaar, **met schroef voor fijnafstelling**
- Met één rechte stalen punt
- Met één gebogen stalen punt



Order nr.	52430105
Orig. nr.	SG43
Hoogte as	mm 300
Prijs	€ 64,50

EXTRA DUNNE FLEXIBELE MAATLAT.

Troeven:

- Mat verchroomd, roestvrij veerstaal
- Buigbaar en **extra dun**
- Schaalverdeling in mm, boven en onderrand
- Met montageopening
- Made in Germany



Order nr.	Orig. nr.	Lengte mm	Breedte mm	Hoogte mm	Prijs €
27020106	MLF100	100	13	0,5	4,52
27020205	MLF150	150	13	0,5	4,42
27020304	MLF200	200	13	0,5	4,42
27020403	MLF300	300	13	0,5	5,43
27020502	MLF500	500	18	0,5	8,74
27020601	MLF1000	1000	18	0,5	23,50

FLEXIBELE MAATLAT / MEETLAT IN MM EN INCH. Troeven:

- Gehard roestvrij veerstaal, **made in Japan**
- Zeer leesbare matverchroomde schaal
- Schaalverdeling **in mm en inch**
- Met montageopening



Order nr.	Orig. nr.	Lengte mm	Breedte mm	Hoogte mm	Prijs €
27030055	MLFB150	150	15	0,5	7,63

HARDE MAATLAT / MEETLAT OP 1/2 MM.

Troeven:

- Gehard roestvrij veerstaal
- EG klasse II - DIN 7168 M
- Matverchroomde schaal
- Schaalverdeling in 1/2 mm
- Dubbelzijdige schaalverdeling
- Met montageopening



Order nr.	121920500	121923000	121925000
Orig. nr.	LFLD500	LFLD3000	LFLD5000
Omschrijving	alu	inox	inox
Lengte mm	500	3000	5000
Breedte mm	30	30	30
Hoogte mm	1,2	1	1
Prijs €	16,50	146,00	243,00

FLEXIBELE OMTREKMETER ROESTVRIJ STAAL.

Troeven:

- Afmeting 13 x 0,2 mm; nonius 0,1 mm
- Aflezing (25 x 0,8 mm) met nonius
- Verhoogde markeringen en cijfers in fel natuurlijk staalkleur op een donkere geëtste achtergrond
- Uitvoering in roestvrij staal
- DIN 2768
- Het meten van zowel diameter (bovenzijde) als omtrek (onderkant)



Order nr.	Orig. nr.	Voor omtrekmeting mm	Voor diametermeting mm	Prijs €
121941519	OMTR5980	60-5980	20-1900	164,00
121952030	OMTR950	60-950	20-300	70,50
121953070	OMTR2200	60-2200	20-700	76,50
121957011	OMTR3780	60-3780	20-1200	115,00
121951115	OMTR4720	60-4720	20-1500	137,00
121951923	OMTR7540	60-7540	20-2400	175,00
121952327	OMTR8500	60-8500	20-2700	195,00
121952731	OMTR9760	60-9760	20-3100	213,00
121953135	OMTR11310	60-11310	20-3600	231,00

FLEXIBELE MAATLAT ROESTVIJ VEERSTAAL.

Troeven:

- Gehard roestvrij veerstaal
- Zeer leesbare matverchroomde schaal
- Schaalverdeling in mm en 1/2 mm
- Tot 500 mm: dubbelzijdige schaal
- Met montageopening
- EG Klasse II DIN ISO 2768 M



Order nr.	Orig. nr.	Afmetingen (l x b x h) mm	Prijs €
121900100	LFL100	100x13x0	4,09
121900150	LFL150	150x13x0	4,09
121900200	LFL200	200x13x0	4,20
121900250	LFL250	250x13x0	4,31
121900300	LFL300	300x13x0	4,42
121900500	LFL500	500x20x0	7,63
121901000	LFL1000	1000x18x0	14,50
121902000	LFL2000	2000x25x0	28,50

FLEXIBELE MAATLAT DUBBELE LEZING MM EN 1/2 MM.

Troeven:

- Gehard roestvrij veerstaal, **made in Japan**
- Matverchroomde schaal voor niet-reflecterende lezing
- Schaalverdeling **in mm aan de bovenkant en in 1/2mm aan de onderkant**
- Lege achterkant
- Met montageopening



Order nr.	Orig. nr.	Lengte mm	Breedte mm	Hoogte mm	Prijs €
84270107	MLFF150	150	15	0,5	6,30
84270206	MLFF300	300	25	1	10,50
84270305	MLFF600	600	30	1,2	23,50
84270404	MLFF1000	1000	35	1,5	48,50
84270503	MLFF2000	2000	40	2	290,00
84270602	MLFF300A	3000	40	3	575,00

FLEXIBELE STALEN MAATLAT "CHESTERMAN".

Troeven:

- EG klasse II - DIN 2768
- Gehard roestvrij veerstaal
- Geëtste schaal
- Schaalverdeling in mm 1/2 mm en inch (1/32, 1/64, 1/16)
- Met montageopening



Order nr.	121930300	121930500
Orig. nr.	LFL300	LFL500
Lengte mm	300	500
Breedte mm	30	30
Hoogte mm	1	1
Prijs €	6,30	12,50

MEETLINT IN PVC OF STALEN BEHUIZING.

Troeven:

- Met mm en inch aanduiding
- MTS30 met chokbestendige pvc behuizing en rubberen handvat
- MTS50 met stalen behuizing, om te vermijden dat deze bij het terugtrekken afgesneden wordt
- Eindhaak op nul voor binnen en buiten metingen
- Nylon lint
- Riemclip
- EEG klasse II



Order nr.	231470402	231470501
Orig. nr.	MTS30	MTS50
Breedte mm	12,7	12,7
Lengte m	30	50
Prijs €	43,50	73,50

PROFESSIONELE ROLMETER.

Troeven:

- Stevige kunststof behuizing met platte onderkant voor binnenmeting
- Met stevige terugkeerveer en sluiting voor het vastzetten van de rolmeter
- Gegradeerd op 1 zijde in mm
- Gereguleerde versie Klasse II



Order nr.	131920100	131920209	131920308
Orig. nr.	MT03MM	MT05MM	MT08MM
Breedte	mm 13	19	25
Lengte	m 3	5	8
Prijs	€ 6,00	8,95	17,50

ALUMINIUM OF HOUTEN DUIMSTOK.

Troeven:

- Gradeerd op beide kanten in mm schaal
- Samenplooibaar op 20 cm
- EG CLASS III
- 105900407: houten versie geel gelakt



Order nr.	105900205	105900306	105900407
Orig. nr.	DSA1M	DSA2M	FOLDWOOD
Lengte	mm 1000	2000	2000
Opdeling	mm 5x200	10x200	10x200
Prijs	€ 9,84	22,50	4,09

WERKPLAATS LINIAAL.

Troeven:

- Stalen linialen, koolstofstaal
- Gepolijst
- Zonder maataanduiding
- Werkplaatskwaliteit
- Met montageopening



Order nr.	Orig. nr.	Lengte	Prijs
		mm	€
25069020	WPL400	400	18,50
25060104	WPL500	500	20,50
25069030	WPL600	600	25,50
25069040	WPL800	800	30,50
25060302	WPL1000	1000	33,50
25060500	WPL1500	1500	61,50
25060609	WPL2000	2000	69,50

WERKPLAATS LINIAAL MET AFGESCHUINDE RAND EN MM MAATAANDUIDING.

Troeven:

- Stalen linialen, koolstofstaal
- Verzinkt
- Met afgeschuinde kant
- Zonder maataanduiding
- Met mm - maataanduiding
- Met montageopening



Order nr.	Orig. nr.	Gewicht	Prijs
		kg	€
27109010	WPLSM500	0,75	32,50
27109011	WPLSM800	1,20	52,50
27109012	WPLSM1000	1,50	58,50
27109013	WPLSM1500	2,50	100,00
27109014	WPLSM2000	3,00	151,00
27109015	WPLSM300	8,50	303,00

PROFESSIONELE ROLMETER IN MM / INCH.

Troeven:

- Met mm en inch aanduiding
- Schokbestendige pvc behuizing met rubberen gri
- Eindhaak op nul voor binnen en buiten metingen
- Rol met stalen behuizing, om te vermijden dat deze bij het terugtrekken afgesneden wordt
- Nylon lint
- Riemclip
- EEG klasse II



Order nr.	231470105	231470204	231470303
Orig. nr.	MT10	MT15	MT30
Breedte	mm 10	10	10
Lengte	m 10	15	30
Prijs	€ 22,50	31,50	37,50

HAARLINIAAL DIN 874/00.

Troeven:

- Gehard speciaal staal
- Gladde grondvlakken en gepolijste rand
- Isolatie om hitte van de hand tegen te gaan
- De meetrand heeft een hoek van 30° en is zwart voor een beter contrast
- Tolerantie volgens DIN 874/00
- Het controleren van vlakheid
- In een houten koffer



Order nr.	Orig. nr.	Lengte	Prijs
		mm	€
52090107	MLA75	75	20,50
52090206	MLA100	100	27,50
52090305	MLA200	200	41,50
52090404	MLA300	300	69,50

WERKPLAATS LINIAAL MET AFGESCHUINDE RAND.

Troeven:

- Stalen linialen, koolstofstaal
- Gepolijst
- Met afgeschuinde kant
- Zonder maataanduiding
- Met montageopening



Order nr.	Orig. nr.	Lengte	Prijs
		mm	€
25059011	WPLS400	400	19,50
25050204	WPLS500	500	24,50
25059012	WPLS600	600	30,50
25059013	WPLS800	800	39,50
25050501	WPLS1000	1000	42,50
25050600	WPLS1500	1500	69,50

ZELFKLEVENDE MEETLINT.

Troeven:

- Wit gelakt staal
- Schaalverdeling in mm boven- en onderaan, cm (zwart) en dm (rood) aanduiding

Geschikt voor:

- Verticale paneelzaagmachines
- Het uitrusten van rollenbanen



Order nr.	Orig. nr.	Lengte	Omschrijving	Breedte	Prijs
		mm		mm	€
801200802	MLZ1000	1000	links naar rechts	13	6,93
801200803	MLZ2000	2000	links naar rechts	13	12,50
801200813	MLZ2000A	2000	rechts naar links	13	13,50
801200804	MLZ3000	3000	links naar rechts	13	17,50
801200805	MLZ5000	5000	links naar rechts	13	26,50
801200814	MLZ5000B	5000	rechts naar links	13	27,50

MECHANISCHE KANTENTASTER, OPNAME 10 MM, TASTER 4 MM.

- Troeven:**
- Tpm 450-600
 - Nauwkeurigheid van nulpunt tot punt is binnen de 0.003 mm
 - Roterende spindel



Order nr.	790003964
Orig. nr.	KTM104
Gewicht	kg 0,06
Prijs	€ 5,53

MECHANISCHE KANTENTASTER.

- Troeven:**
- Nauwkeurigheid binnen +/- 0,005 mm
 - Uit gehard en geslepen gereedschapsstaal
 - VPC-201C is een **keramisch model**
 - Snelheden: 500 - 700 tpm



Order nr.	790003957	790003958
Orig. nr.	VPS-201	VPS-201C
Schacht	mm 10	10
Diameter	mm 6	10
Totale lengte	mm 64.5	86
Prijs	€ 12,50	56,50

KANTENTASTERSET 2 DLG STAAL OF KERAMISCH (VPS-401C) IN KOFFER.

- Troeven:**
- Rotatiesnelheid van 600 - 900 tpm
 - Nauwkeurigheid +/- 0,003 mm
 - Uit gereedschapsstaal, gehard (HRC 58°) en geslepen



Order nr.	790003959	790003960
Orig. nr.	VPS-401	VPS-401C
Schacht	mm 10	10
Diameter	mm 5	5
Totale lengte	mm 78 / 145	78 / 145
Prijs	€ 64,50	70,50

KANTENTASTER MET LED.

- Troeven:**
- Sensor met hoge gevoeligheid
 - Goed waarneembare **rode indicator LED licht en/of beeper (geluid)**
 - Voorzien van een veiligheidsveer
 - Nauwkeurigheid +/- 0,005 mm

- Geleverd met:**
- Set van 2 batterijen UM5 R1 1.5

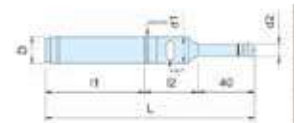

ORDER NO.	D	d1	d2	L	l1	l2	BATTERY TYPE	WEIGHT (kg)
VPS-20B	Ø20	18	10	157	77	41	UM-5H(SP) x1PCS:12V	0.4
VPS-32B	Ø32	18	10	157	74	41		0.7

Order nr.	790014596	790003953	790003956	790003954
Orig. nr.	VPS-20	VPS-20B	VPS-32	VPS-32B
Type	Optisch	Optisch	Optisch	Optisch
Licht	Ja	Ja	Ja	Ja
Geluid	Nee	Ja	Nee	Ja
Schacht	mm 20	20	32	32
Diameter	mm 10	10	10	10
Totale lengte	mm 157	157	157	157
Prijs	€ 51,50	67,50	58,50	72,50

MECHANISCHE KANTENTASTER, OPNAME 10 MM, TASTER 10 OF 4 MM.

- Troeven:**
- Tpm 500-700
 - Nauwkeurigheid van nulpunt tot punt is binnen de 0.003 mm
 - Roterende spindel
 - In staal, of in roestvrij staal VPS-301S of keramisch VPS-301C

INFO Bekijk het volledige en up-to-date aanbod
Surf naar www.vynckier.biz/meetgereedschap



Order nr.	790003963	790003965	790003967	790014597	790003966
Orig. nr.	VPS-301	VPS-301S	VPS-301C	VPS-302	VPS-302S
Type	Mechanisch	Mechanisch	Mechanisch	Mechanisch	Mechanisch
Materiaal	Staal	Roestvrij staal	Keramisch	Staal	Roestvrij staal
Schacht	mm 10	10	10	10	10
Diameter	mm 10	10	10	4	4
Totale lengte	mm 79	79	83	79	79
Prijs	€ 28,50	70,50	87,50	32,50	75,50

MACHINIEWATERPASSEN - NAUWKEURIGHEID 0,02 MM/M.

- Troeven:**
- V-groef in contactoppervlak
 - Gegradueerde langs- en dwarslibel
 - Precise volgens DIN877
 - Perfecte paralleliteit



Order nr.	790013395	790013400
Orig. nr.	MWP200	MWP300
Lengte	mm 200	300
Nauwkeurigheid	mm/m 0.02	0.02
Prijs	€ 96,50	105,00

MINI DIGITALE WATERPAS EN HOEKMETER.

- Troeven:**
- Spatwaterdicht IP54
 - Nulstelling in elke positie
 - **Magneet op de basis**
 - **Schakelt automatisch uit na 3 minuten**



Order nr.	174250050	174250209
Orig. nr.	WPD05	WPD10
Bereik	° 4 x 0 - 90	0 - 180
Minimum aflezing	° 0,1	0,1
Nauwkeurigheid	° +/- 0,3	+/- 0,3
Prijs	€ 62,50	100,00

PRECISIE RAAMWATERPAS.

- Troeven:**
- Nauwkeurigheid 0,02 / 100 mm
 - Gietijzeren uitvoering
 - Langs- en dwarslibel
 - 2 zijdes prisma, 1 zijde vlak



Order nr.	790014338	790014339
Orig. nr.	VSL-200A	VSL-300A
Lengte	mm 200	300
Hoogte	mm 200	300
Nauwkeurigheid	mm 0.02/100	0.02/100
Prijs	€ 134,00	196,00

NULPUNT OF HOOGTE INSTELAPPARAAT.

Troeven:

- Afleesbaar via meetklok (HP-50BM uitwendig en draaibaar)
- Met controle meetstaaf
- Nauwkeurig 0,005 mm
- HP-50AM / BM zijn magnetisch



HP-50A

HP-50BM

Order nr.	790003972	790003974	790003975
Orig. nr.	HP-50A	HP-50AM	HP-50BM
Type	Standaard	Magnetisch	Magnetisch
Hoogte mm	50	50	50
Nauwkeurigheid mm	+/- 0,005	+/- 0,005	+/- 0,005
Licht	Nee	Nee	Nee
Prijs €	177,00	183,00	181,00

MAGNETISCHE HOOGTE INSTELAPPARAAT MET LED.

Troeven:

- De instelhulp kan in zowel horizontale als verticale richting worden toegepast voor het instellen van bijvoorbeeld frezen of kottergereedschap
- Voorzien van "LED" signaal welke het moment van aanraking duidelijk waarneembaar registreert
- HP-100EM met roestvrij stalen voet en magneet



HP-100EM

HP-100ZM

Order nr.	790003977	790014598
Orig. nr.	HP-100EM	HP-100ZM
Type	Magnetisch	Magnetisch
Hoogte mm	100	100
Nauwkeurigheid mm	+/- 0,005	+/- 0,005
Licht	Ja	Ja
Prijs €	332,00	245,00

CENTREERAPPARAAT 170 MM.

Troeven:

- Het apparaat heeft een aanslag waardoor de meetklok afgelezen kan worden
- Kan zowel horizontaal als verticaal gebruikt worden
- As offset 0,01 mm
- Standaard geleverd met: roterestaaf; middelpunt voeler; 3 Rechte voelers, lengtes 100, 200, 300 mm voor inwendige metingen; 3 Gebogen voelers, lengtes 100, 200, 300 mm voor uitwendige metingen



Order nr.	790003968
Schacht mm	10
Aflezing mm	0.01
Meetbereik mm	0 - 5
Bereik inwendige diameter mm	4 - 108
Bereik uitwendige diameter mm	0 - 108
Lengte mm	170
Prijs €	140,00

GEKANTELTE ZWENKTASTER 0,8 MM, 0,01 MM.

Troeven:

- Met draaibare schaal voor eenvoudige nulstelling
- De beweging van de aanwijzer is omkeerbaar
- Inclusief 2 opspanschachten 6H6 - 8H6

Geschikt voor:

- Het meten van moeilijk bereikbare plaatsen, waar een standaard meetklok niet bij kan



Order nr.	22590103
Orig. nr.	BMTT
Meetbereik mm	0,8
Schaalverdeling	0-40-0
Lengte pin mm	15
Diameter stop mm	6-8
Prijs €	71,50

MAGNETISCHE HOOGTE INSTELAPPARAAT MET LED.

Troeven:

- De instelhulp kan in zowel horizontale als verticale richting worden toegepast voor het instellen van bijvoorbeeld frezen of kottergereedschap
- Voorzien van "LED" signaal welke het moment van aanraking duidelijk waarneembaar registreert
- HP-50EM met roestvrij stalen basis met magnetische voet
- HP-50ZM magnetische voet



HP-50EM

HP-50ZM

Order nr.	790003976	790003970
Orig. nr.	HP-50EM	HP-50ZM
Type	Magnetisch	Magnetisch
Hoogte mm	50	50
Nauwkeurigheid mm	+/- 0,005	+/- 0,005
Licht	Ja	Ja
Prijs €	213,00	165,00

MAGNETISCHE NULPUNT / HOOGTE INSTELAPPARAAT.

Troeven:

- Afleesbaar via meetklok
- Magnetische voet kan zowel in horizontale als verticale positie worden gebruikt.
- Hoogte 100 mm
- Nauwkeurig ± 0,005 mm; 1 schaaldeel is 0,01 mm



Order nr.	790003971
Orig. nr.	HP-100
Type	Magnetisch
Hoogte mm	100
Nauwkeurigheid mm	+/- 0,005
Licht	Nee
Prijs €	292,00

ANALOGE ZWENKTASTER / PUPYTASTER VOOR UNIVERSEEL GEBRUIK.

Troeven:

- Uitvoering volgens DIN 2270, aflezing 0,01 mm
- Opspannen d.m.v. zwalwstaart
- Hardmetalen tasterpunt dia. 2,5 mm
- Draaibare wijzerplaat van dia. 30 mm

Standaard geleverd met:

- Opspanschaft diameter 4 mm en 8 mm
- In kunststof doos



Order nr.	790014345
Orig. nr.	VDI-0.8A
Meetbereik mm	0,8
Nauwkeurigheid mm	0,01
Schaalverdeling	0-40-0
Diameter klok mm	30
Prijs €	61,50

ANALOGE PRECISIE BINNENMEETTASTERSET.

Troeven:

- Met analoge meetklok (range 10 mm), schaalverdeling 0,01 mm
- 3 sets :
 - 18-35 mm (diepte 125 mm)
 - 35-50 mm (diepte 150 mm)
 - 50-160 mm (diepte 150 mm)
- Contactpunten in hardmetaal
- Aluminium opbergkoffer met inlay



Order nr.	110100102
Orig. nr.	BMTC118160
Gewicht kg	2,00
Prijs €	305,00

GRANIETEN VLAKPLATEN / VLAKTAFELS.

Troeven:

- De **granieten vlakplaat** is een precisie meetinstrument in natuursteenmateriaal
- Hoofdzakelijk gebruikt om het instrument, precisie gereedschap, mechanische onderdelen te inspecteren.
- Uniforme textuur en grote stabiliteit
- Hoge intensiteit en stijfheid
- Hoge precisie handhaven onder zwaar gewicht

Geschikt voor:

- Industriële **productie en laboratorium**

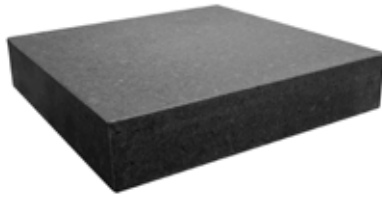

Order nr.	790001483	790001484	790001485	790001486	790001487
Orig. nr.	SPG300X300	SPG300X450	SPG450X450	SPG450X600	SPG600X600
Lengte mm	300	450	450	600	600
Breedte mm	300	450	450	600	600
Hoogte mm	60	60	75	100	100
Nauwkeurigheid mm	0,0035/100	0.0035/100	0.0035/100	0.004/100	0.004/100
Gewicht kg	25,00	31,00	46,00	79,00	110,00
Prijs €	81,50	117,00	139,00	210,00	279,00

HOEKPLATEN MET VERSTEVINGSRIBBEN.

Troeven:

- Vervaardigd van gietijzer met hoge treksterkte
- Met verstevigingsribben
- Nauwkeurig geslepen, haaks en evenwijdig op buitenvlakken en einden binnen 0,01 mm / 100 mm

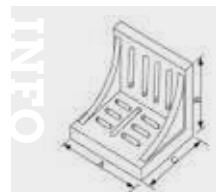

ORDER NO.	Approx Dimensions			WEIGHT (kgs)
	A	B	C	
VR-6	150	126	115	3.8
VR-8	202	150	126	7.4
VR-10	250	202	126	12.1
VR-12	300	228	202	23.7

Order nr.	790000548	790000549	790000550	790000551
Orig. nr.	VR-6	VR-8	VR-10	VR-12
Lengte mm	150	202	250	300
Diepte mm	115	126	126	202
Hoogte mm	126	150	202	228
Gewicht kg	3,50	7,00	12,00	25,00
Prijs €	61,50	93,50	144,00	220,00

GESLEPEN VOLLE HOEKPLATEN.

Troeven:

- Vervaardigd van gietijzer met hoge treksterkte, genormaliseerd en spanningsvrij gemaakt
- Nauwkeurig geslepen: vlak en haaks binnen 0,01 mm / 100 mm
- Met versterkte zijdes



Order nr.	790000558	790000559	790000560	790000561	790000562
Orig. nr.	VR-33	VR-44	VR-55	VR-66	VR-88
Lengte mm	75	100	127	152	200
Diepte mm	75	100	127	152	200
Hoogte mm	75	100	127	152	200
Gewicht kg	1,10	2,50	4,00	7,00	15,20
Prijs €	28,50	43,50	66,50	98,50	196,00

GIIETIJZEREN VLAKPLATEN / VLAKTAFELS.

Troeven:

- Precisie geslepen vlakplaat uit **gietijzer** voor diverse doeleinden
- Blijvende nauwkeurigheid door stabiele constructie en dikte van de plaat, en de geribde constructie
- Oppervlakken zijn vrij van gaten
- Precies afgewerkt door vlakken en **hand geschraapt**

Geschikt voor:

- Zeer nauwkeurig werk, inspectie en talloze andere toepassingen (niet voor laboratorium onderzoek)



Order nr.	790001471	790001472	790001473	790001474
Orig. nr.	SPC250X250	SPC200X300	SPC300X300	SPC300X400
Lengte mm	250	200	300	300
Breedte mm	250	300	300	400
Hoogte mm	50	50	70	60
Nauwkeurigheid mm	0.006/100	0.006/100	0.006/100	0.006/100
Gewicht kg	14,00	16,00	18,00	23,00
Prijs €	104,00	117,00	128,00	139,00

GESLEPEN HOEKPLATEN.

Troeven:

- Vervaardigd van gietijzer met hoge treksterkte, genormaliseerd en spanningsvrij gemaakt
- Nauwkeurig geslepen: vlak en haaks binnen 0,01 mm / 100 mm
- Model met open einden

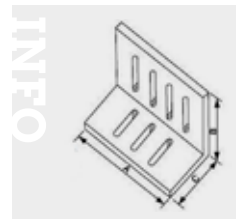

Order nr.	790000552	790000553	790000554	790000555	790000556
Orig. nr.	VR-45	VR-60	VR-80	VR-100	VR-120
Lengte mm	115	152	203	254	305
Diepte mm	89	127	152	203	230
Hoogte mm	76	114	127	152	203
Gewicht kg	1,30	3,20	7,40	12,00	19,40
Prijs €	48,50	71,50	103,00	162,00	242,00

PRECISIE HOEK- EN V-BLOKKEN SET.

Troeven:

- Geen sinusplaat of sinus tafel of eindmaten nodig
- 8 stuks in totaal, waarvan 3 V-blokken en 5 hoekplaten
- V-blokken zijn in 10°, 15° en 30°
- De hoekplaten zijn van -1° tot 5°
- Gehard 50° HRC en geslepen op 10 sec.



Order nr.	790000868
Orig. nr.	AB-164
Stuks	8
Gewicht kg	3,60
Prijs €	209,00

GIETIJZERE V-BLOKKENSET.

Troeven:

- Deze V-blokken zijn paarsgewijs precisie bewerkt en vervaardigd uit neudulair gietijzer
- V-hoek is 90 graden
- Evenwijdigheid aan de basis en de haaksheidparalleliteit is 0.003 mm maximaal
- Materiaal: fijnkorrelig gietijzer van hoge kwaliteit, spanningsvrij
- Nauwkeurigheid: bewerkt tot 0,05 mm / 100 mm

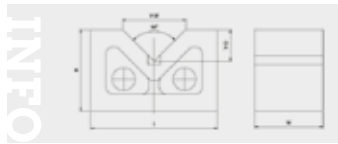

ORDER NO.	Length	Width	Height	V-Width	V-Depth	Weight (kgs)/Set
V-2V	50mm	27mm	32mm	25mm	12.5mm	0.5
V-3V	76mm	35mm	61mm	44mm	22mm	1.5
V-4V	100mm	45mm	67mm	53mm	26.5mm	2.5
V-5V	130mm	51.5mm	79.5mm	64mm	32mm	4.3
V-6V	156mm	66mm	90.5mm	81mm	40.5mm	6.4
V-7V	181mm	77mm	110mm	85.4mm	42.7mm	12
V-8V	206mm	103mm	143mm	116mm	58mm	16.7

Geleverd per:

- Paar

Order nr.	790000603	790000604	790000605	790000606	790000607	790000608	790000609
Orig. nr.	V-2V	V-3V	V-4V	V-5V	V-6V	V-7V	V-8V
Lengte mm	50	76	100	130	156	181	206
Breedte mm	27	35	45	51.5	66	77	103
Hoogte mm	32	61	67	79.5	90.5	110	143
Gewicht kg	0,40	1,16	2,04	4,02	6,32	10,90	18,60
Prijs €	16,50	29,50	39,50	56,50	77,50	122,00	168,00

VERSTELBARE V-BLOKKEN.

Troeven:

- De hoek kan vastgezet worden vanaf de onderkant
- 90° V-blok van staal met hoog koolstofgehalte SK2, gehard tot HRC 50° - 54°, nauwkeurig geslepen, haaksheid binnen 0,005 mm
- Hoektolerantie 30°; haaksheid: ± 0,01 mm
- Kantelhoek instelbaar 0° - 60°, aflezing met nonius tot op 10°



Order nr.	790000857	790000858	790000859
Orig. nr.	VAP-1	VAP-2	VAP-3
Lengte mm	102	102	75
Breedte mm	45	30	25
Hoogte mm	48	49	32.5
Gewicht kg	1,50	0,90	0,50
Prijs €	126,00	115,00	106,00

PAAR V-BLOKKEN MET IN HOOGTE VERSTELBARE OPSPANBEUGEL.

Troeven:

- Een set bestaat uit 2 V-blokken met klemmen.
- Vervaardigd uit gehard gereedschapsstaal HRC-50°
- Paarsgewijze bewerkt en geslepen tot nauwe tolerantie



Geschikt voor:

- Een precisieset voor gereedschapmakers en technici

ORDER NO.	A	B	C	D	E	F	N.W. (kgs)
VBC-195	I	63	70	46	61	31	3.1
VBC-196	II	100	50	63	140	66	5.9
VBC-197	III	150	64	100	193	110	14.7

Order nr.	790000885	790000886	790000887
Orig. nr.	VBC-195	VBC-196	VBC-197
Lengte mm	70	100	150
Breedte mm	63	50	64
Hoogte mm	46	63	100
Maximum diameter klemmen mm	61	140	193
Gewicht kg	2,60	4,00	8,00
Prijs €	141,00	293,00	595,00

PAAR V-BLOK / LAMELLEN PAKKET V-VORM.

Geschikt voor:

- Toepassingen op magnetische opspanplaten
- Het steunen / opspannen van werkstukken
- V-blokken



Order nr.	790001168
Orig. nr.	VCP-2
Gewicht kg	1,20
Afmetingen (l x b x h) mm	49x58x45
Prijs €	46,50

MAGNETISCHE V-BLOK (PER STUK).

Troeven:

- Sterke trekkracht **70 kgf**, V hoek 90°
- Voorzien van 2 V's (kleine V \varnothing 7 - \varnothing 25 mm)



Order nr.	790001192
Orig. nr.	VCP-25
Voor assen diameter mm	7 - 60
Gewicht kg	3,90
Afmetingen (l x b x h) mm	101x70x95
Prijs €	90,50

PAAR V-BLOKKEN MET VERSTELBARE OPSPANBEUGELS.

Troeven:

- Gehard en aan alle zijden geslepen
- V-groef aan beide kanten
- In hoogte verstelbare opspanbeugel



Order nr.	790032708	790015093
Orig. nr.	VBL3001	VBL4201
Lengte mm	44	75
Breedte mm	41	45
Hoogte mm	35	41
Voor assen diameter mm	5-30	5-40
Gewicht kg	2,50	5,00
Prijs €	44,50	51,50

PAAR V-BLOKKEN MET IN HOOGTE VERSTELBARE OPSPANBEUGEL.

Troeven:

- Een set bestaat uit 2 V-blokken met klemmen
- Vervaardigd van gehard gereedschapsstaal HRC-50°
- Paarsgewijze bewerkt en geslepen tot nauwe tolerantie
- Met een V boven en een V onder



Geschikt voor:

- Een precisieset voor gereedschapmakers en technici

ORDER NO.	W	H	L	W.OF SMALL VEE	W.OF LARGER VEE	PACKING	G.W. (kgs)
VBC-003	2.38 60mm	1.66 50mm	2.75 70mm	-	50mm	110x80x110mm	2.4
VBC-243	2.34 70mm	1.34 45mm	1.58 42mm	-	1"	75x80x100mm	1.9
VBC-006	2.12 64mm	1.34 45mm	2.34 70mm	1	1.75"	110x80x110mm	2.6
VBC-009	4 102mm	3 76mm	3 76mm	-	2.14"	70x50x110mm	3.9

Order nr.	790000889
Orig. nr.	VBC-243
Lengte mm	70
Breedte mm	44
Hoogte mm	40
Breedte V-groef mm	34
Gewicht kg	1,80
Prijs €	87,50

MAGNETISCHE V-BLOK (PER STUK).

Troeven:

- Sterke trekkracht **50 kgf**, V hoek 90°
- Voorzien van 1 V-groef aan de bovenkant



Order nr.	790001193
Orig. nr.	VCP-26
Gewicht kg	1,80
Afmetingen (l x b x h) mm	70x60x73
Prijs €	52,50

MAGNETISCHE V-BLOK (PER PAAR).

Troeven:

- Sterke trekkracht **23 kgf**, V hoek 90°
- 2 exemplaren, paarsgewijs op maat en nauwkeurig gebracht, voor toepassing als een paar



Order nr.	790001196
Orig. nr.	VCP-30
Voor assen diameter mm	8 - 120
Gewicht kg	8,90
Afmetingen (l x b x h) mm	150x50x100
Prijs €	259,00

PARALLELVLAKSTUKKENSET 20 DLG VP-018.

Troeven:

- Vervaardigd uit hoogwaardig staal, gehard en geslepen
- Hardheid 48°-53° Rockwell C
- Aantal paren in set: 10; lengte: 150 mm, breedte: 3 mm
- Nauwkeurigheid: 0,01 mm, tolerantie hoogte: 0,005
- Hoogtematen: 13-16-19-22-25-28-31-35-38-41

WxHxLxPcs	WxHxLxPcs
3x13x150x2	3x28x150x2
3x16x150x2	3x31x150x2
3x19x150x2	3x35x150x2
3x22x150x2	3x38x150x2
3x25x150x2	3x41x150x2



Order nr.	790000472
Orig. nr.	VP-018
Stuks	20
Gewicht	kg 2,50
Afmetingen (l x b x h)	mm 290x230x73
Prijs	€ 104,00

PARALLELVLAKSTUKKENSET 18 DLG VP-064.

Troeven:

- Vervaardigd uit hoogwaardig staal, gehard en geslepen
- Aantal paren in set: 9; lengte: 150 mm, breedte: 6 mm
- Nauwkeurigheid: 0,01 mm, tolerantie hoogte: 0,005 mm
- Hoogtematen: 19-22-25-28-31-35-38-41-44

WxHxLxPcs	WxHxLxPcs
6x19x150x2	6x35x150x2
6x22x150x2	6x38x150x2
6x25x150x2	6x41x150x2
6x28x150x2	6x44x150x2
6x31x150x2	



Order nr.	790000474
Orig. nr.	VP-064
Stuks	18
Gewicht	kg 4,50
Afmetingen (l x b x h)	mm 288x228x75
Prijs	€ 182,00

PARALLELVLAKSTUKKENSET 18 DLG VP-118A.

Troeven:

- Gemaakt van hoogwaardig gelegeerd staal.
- Hardheid 48°-53° Rockwell C
- Aantal paren in set: 9; lengte: 150 mm, breedte: 8 mm
- Nauwkeurigheid: 0,01 mm, tolerantie hoogte: 0,005 mm
- Hoogtematen: 14-16-20-24-30-32-36-40-44

WxHxLxPcs	WxHxLxPcs
8.5x14x150x2	8.5x32x150x2
8.5x16x150x2	8.5x36x150x2
8.5x20x150x2	8.5x40x150x2
8.5x24x150x2	8.5x44x150x2
8.5x30x150x2	



Order nr.	790000468
Orig. nr.	VP-118A
Stuks	18
Gewicht	kg 5,80
Afmetingen (l x b x h)	mm 290x228x80
Prijs	€ 141,00

PARALLELVLAKSTUKKENSET 28 DLG VP-128A.

Troeven:

- Gemaakt van hoogwaardig gelegeerd staal
- Hardheid 48°-52° Rockwell C
- Lengte: 150 mm, breedte: 10 mm; aantal paren in set: 14
- Nauwkeurigheid: 0,01 mm, tolerantie hoogte: 0,005 mm
- Hoogtematen: 14-16-18-20-22-24-26-28-30-32-35-40-45-50

WxHxLxPcs	WxHxLxPcs
10x14x150x2	10x28x150x2
10x16x150x2	10x30x150x2
10x18x150x2	10x32x150x2
10x20x150x2	10x35x150x2
10x22x150x2	10x40x150x2
10x24x150x2	10x45x150x2
10x26x150x2	10x50x150x2



Order nr.	790000469
Orig. nr.	VP-128A
Stuks	28
Gewicht	kg 10,70
Afmetingen (l x b x h)	mm 390x282x82
Prijs	€ 240,00

PARALLELVLAKSTUKKENSET 12 DLG VP-146.

Troeven:

- Vervaardigd uit hoogwaardig staal S45C, gehard HRC48°-53° en geslepen
- Aantal paren in set: 6; lengte: 150 mm, breedte: 4,6 mm
- Nauwkeurigheid: 0,01 mm, tolerantie hoogte: 0,005 mm
- Hoogtematen: 32-34-36-38-40-44



Order nr.	790000471
Orig. nr.	VP-146
Stuks	12
Gewicht	kg 3,00
Afmetingen (l x b x h)	mm 195x180x90
Prijs	€ 124,00

PARALLELVLAKSTUKKENSET 14 DLG VP-168.

Troeven:

- Vervaardigd uit hoogwaardig staal S45C, gehard HRC48°-53° en geslepen
- Aantal paren in set: 7; lengte: 150 mm, breedte: 6,8 mm
- Nauwkeurigheid: 0,01 mm, tolerantie hoogte: 0,005 mm
- Hoogtematen: 15-18-21-25-27-31-35



Order nr.	790000478
Orig. nr.	VP-168
Stuks	14
Gewicht	kg 3,50
Afmetingen (l x b x h)	mm 225x200x90
Prijs	€ 141,00

PARALLELVLAKSTUKKENSET 36 DLG VP-136.

Troeven:

- Vervaardigd uit hoogwaardig staal S45C, gehard HRC48°-53° en geslepen
- Aantal paren in set: 18
- Lengte: 150 mm, breedte: 8 mm
- Nauwkeurigheid: 0,01 mm, tolerantie hoogte: 0,005 mm
- Hoogtematen: 16-18-20-22-24-26-28-30-32-34-36-38-40-42-44-46-48-50



Order nr.	790000470
Orig. nr.	VP-136
Stuks	36
Gewicht	kg 12,30
Afmetingen (l x b x h)	mm 390x292x82
Prijs	€ 418,00

SET PRECISIE ONDERLEGPLATEN (GEGOLFD).

Troeven:

- Set bestaande uit 8 paar olopend van 9 - 23 mm
- Gehard / geslepen staal
- Nauwkeurigheid: 0,005 mm
- Bespaart tijd bij het inspannen van werkstukken bij het slijpen, boren of frezen
- Het grote voordeel is dat er geen spanen achterblijven op het opspanvlak
- In mooie houten kist



Order nr.	790013405
Orig. nr.	VSSG8
Stuks	8
Kalibers	9 - 11 - 13 - 15 - 17 - 19 - 21 - 23
Gewicht	kg 2,30
Afmetingen (l x b x h)	mm 195x180x9
Prijs	€ 45,50

MEETSTATIEF MET MAGNEET 800 NM EN MEETKLOK.

Troeven:

- Extra-zware uitvoering
- Opname 8 mm
- Met on/off switch op de basis
- V-vormige geslepen basis
- Met **3-D meetklokarm met centrale vergrendeling**



Order nr.	119081008
Orig. nr.	MAGMSD
Maximum instelbare hoogte	mm 330
Afmetingen basis	mm 58x50x55
Magnetische kracht	kg 80
Bereik per toer van de naald	mm 1
Diameter klok	mm 58
Fijnafstelling	Nee
Prijs	€ 108,00

MEETSTATIEF MET MAGNEET 800 NM EN CENTRALE VERGRENDELING.

Troeven:

- Extra-zware uitvoering; opname 8 mm
- Met on/off switch op de basis



Order nr.	119080208
Orig. nr.	MAGMSKL
Maximum instelbare hoogte	mm 330
Afmetingen basis	mm 50x55x58
Magnetische kracht	kg 80
Prijs	€ 79,50

MEETSTATIEF MET MAGNEET 800 NM EN CENTRALE VERGRENDELING.

Troeven:

- Extra-zware uitvoering; opname 8 mm
- Met on/off switch op de basis



Order nr.	119080257
Orig. nr.	MAGMSKLF
Maximum instelbare hoogte	mm 330
Afmetingen basis	mm 50x55x58
Magnetische kracht	kg 80
Fijnafstelling	Ja
Nettogewicht	kg 1,9
Prijs	€ 82,50

MEETSTATIEF INCL. MEETKLOK Ø 60 MM.

Magneet-meetstatief

- Mechanische klem, houder: ø 8 mm
- Meetklok met stalen behuizing
- Meetbereik: 10 mm, verdeling: 0.01 mm



Order nr.	790015094
Orig. nr.	11335
Maximum instelbare hoogte	mm 171
Afmetingen basis	mm 60x50x55
Diameter montageopening	mm 8
Magnetische kracht	kg 80
Prijs	€ 35,50

UNIVERSEEL MAGNETISCH MEETSTATIEF 80 KG.

Troeven:

- Stabiel meetklokstatief - **vaste uitvoering**
- In- en uitschakelbare magneetvoet met V-groef



Order nr.	790001201
Orig. nr.	VMB-02
Afmetingen houder arm	mm ø 10 x 150
Maximum instelbare hoogte	mm 171 (ø12)
Afmetingen basis	mm 60x50x55
Fijnafstelling	Ja
Prijs	€ 19,50

EXTRA ZWARE MAGNETISCH MEETSTATIEF 130 KG.

Troeven:

- Stabiel meetklokstatief - **vaste uitvoering**
- In- en uitschakelbare magneetvoet met V-groef
- Met **extra grote magneetvoet en lange hoofdkolom**



Order nr.	790001205
Orig. nr.	VMB-03
Afmetingen houder arm	mm ø 14 x 200
Maximum instelbare hoogte	mm 310 (ø20)
Afmetingen basis	mm 115x50x55
Prijs	€ 63,50

LANG MAGNETISCH MEETSTATIEF 100 KG.

Troeven:

- Stabiel **lange meetklokstatief - vaste uitvoering**
- In- en uitschakelbare magneetvoet met V-groef
- Uitergerust met **fijnafstelling**



Order nr.	790014247
Orig. nr.	VMB-160
Afmetingen houder arm	mm ø 16 x 185
Maximum instelbare hoogte	mm 230 (ø16)
Afmetingen basis	mm 70x46x60
Fijnafstelling	Ja
Prijs	€ 49,50

EXTRA LANG 412 MM MAGNETISCH MEETSTATIEF 100 KG.

Troeven:

- Stabiel **extra lange meetklokstatief - vaste uitvoering**
- In- en uitschakelbare magneetvoet met V-groef



Order nr.	790014248
Orig. nr.	VMB-180
Afmetingen houder arm	mm ø 16 x 192
Maximum instelbare hoogte	mm 412 (ø20)
Afmetingen basis	mm 75x60x80
Fijnafstelling	Ja
Prijs	€ 74,50

MECHANISCH MAGNETISCH MEETSTATIEF 100 KG.

Troeven:

- Stabiel meetklokstatief - **kogelgewricht uitvoering**
- In- en uitschakelbare magneetvoet met V-groef



Order nr.	790001203
Orig. nr.	VMB-106
Afmetingen houder arm	mm ø 10 x 143
Maximum instelbare hoogte	mm 160 (ø12)
Afmetingen basis	mm 73x50x55
Fijnafstelling	Ja
Prijs	€ 41,50

HYDRAULISCH MAGNETISCH MEETSTATIEF 100 KG.

Troeven:

- Stabiel meetklokstatief - **kogelgewricht uitvoering**
- In- en uitschakelbare magneetvoet met V-groef



Order nr.	790015319
Orig. nr.	VMB-106H
Afmetingen houder arm	mm ø 10 x 155
Maximum instelbare hoogte	mm 175 (ø12)
Afmetingen basis	mm 75x50x55
Fijnafstelling	Ja
Prijs	€ 48,50

HEAVY DUTY MECHANISCH MAGNETISCH MEETSTATIEF 100 KG.

Troeven:

- Heavy duty meetklokstatief - **kogelgewricht uitvoering**
- In- en uitschakelbare magneetvoet met V-groef



Order nr.	790014245
Orig. nr.	VMB-181
Afmetingen houder arm	mm ø 21 x 137
Maximum instelbare hoogte	mm 175,5 (ø30)
Afmetingen basis	mm 73x50x55
Fijnafstelling	Ja
Prijs	€ 79,50

FLEXIBEL MAGNETISCH MEETSTATIEF 80 KG.

Troeven:

- Meetklokstatief - **flexibel model**
- In- en uitschakelbare magneetvoet met V-groef



Order nr.	790014254
Orig. nr.	VMB-06
Maximum instelbare hoogte	mm 208 (ø16)
Afmetingen basis	mm 60x50x55
Diameter montageopening	mm 8
Prijs	€ 39,50